

FARFISA

ZHERO^S



DUO System

ZH1252WE

Mi 2567

ITALIANO

ENGLISH

FRANÇAIS



ESPAÑOL

PORTUGUÊS

DEUTSCH

IT Videocitofono vivavoce a colori per sistema digitale DUO

Videocitofono a colori con schermo LCD da 4,3" della serie DUO.



Per abilitare le funzioni videocitofoniche sono disponibili 4 tasti; i tasti  e  possono essere utilizzati anche per effettuare le chiamate intercomunicanti.

Dati tecnici

Alimentazione:	dalla linea
Assorbimento:	
- a riposo:	6mA
- in funzionamento:	190mA
Schermo:	4,3" LCD
Temperatura funzionamento:	0° ÷ +40°C
Umidità massima:	90%RH

EN Hands Free Colour Video Intercom for DUO digital system

Colour video intercom with 4.3" LCD screen for DUO series.



To enable the video intercom functions, 4 keys are available on the front panel; keys  and  can be used also to make intercom calls.

Technical data

Power supply:	directly from the line
Current:	
- stand-by:	6 mA
- operating:	190 mA
Screen:	4,3" LCD
Operating temperature:	0 °C to + 40 °C
Maximum humidity:	90% RH

FR Vidéophone mains libres à couleurs pour système DUO

Vidéophone en couleurs avec écran LCD de 4,3" de la série DUO.



4 touches servent pour les fonctions du vidéophone; les touches  et  peuvent être utilisées également pour effectuer les appels inter-communicants.

Données techniques

Alimentation:	directe de la ligne
Absorption:	
- à repos:	6mA
- en fonctionnement:	190mA
Ecran:	4,3" LCD
Température de fonctionnement:	0° +40°C
Humidité maximum:	90%RH

ES Videoportero viva voz a colores por sistema digital DUO

Videoportero a colores con pantalla LCD de 4,3" de la serie DUO.



Para habilitar las funciones del videoportero están disponibles 4 teclas; las teclas  y  pueden utilizarse también para efectuar las llamadas de intercomunicación.

Datos técnicos

Alimentación:	de la línea
Absorbimiento:	
- en reposo:	6 mA
- en funcionamiento:	190 mA
Pantalla:	4,3" LCD
Temp. de funcionamiento:	0 °C to + 40 °C
Humedad máxima:	90% RH

PT Vídeoportero viva voz a cores para sistema digital DUO

Vídeoportero da série DUO com monitor LCD 4,3" a cores.



Existem 4 botões para activar as funções de intercomunicação; os botões  e  também podem ser utilizadas para efectuar chamadas internas.

Dados técnicos

Alimentação:	a partir da linha
Consumo:	
- em estado de repouso:	6mA
- em funcionamento:	190mA
Monitor:	4,3" LCD
Temperatura funcionamento:	0° ÷ +40°C
Humidade máxima:	90%RH

DE Video-Gegensprechanlage mit Farbbildschirm für das digitale DUO-System

Video-Gegensprechanlage mit 4,3-Zoll-LCD-Farbbildschirm, Baureihe DUO.

Für den Betrieb stehen 4 Tasten zur Verfügung. Die Tasten  und  steuern auch die Gesprächsverbindungen.

Technische Daten

Stromversorgung:	Leitung
Verbrauch:	
- Ruhestellung:	6 mA
- in Betrieb:	190 mA
Bildschirm:	LCD, 4,3"
Betriebstemperatur:	0° ÷ +40°C
Relative Luftfeuchtigkeit:	90%RH

IT AVVERTENZE DI SICUREZZA

- Leggere attentamente le avvertenze contenute nel presente manuale perché forniscono importanti informazioni riguardanti la sicurezza di installazione, uso e manutenzione. Conservarlo in modo appropriato per future consultazioni.
- Posizionare il videocitofono in ambiente asciutto e lontano da fonti di calore o apparecchiature che producono calore e campi magnetici.
- Per la pulizia del videocitofono non usare acqua o solventi chimici, ma un panno pulito.
- Questo apparecchio deve essere destinato solo all'uso per il quale è stato concepito. Il costruttore non può essere considerato responsabile per eventuali danni derivati da usi impropri, erronei ed irragionevoli.
- Non lasciare alla portata dei bambini le parti dell'imballaggio (sacchetti di plastica, polistirolo espanso, ecc.).
- Non aprire l'apparecchio quando è acceso.
- L'esecuzione dell'impianto deve essere effettuato da personale specializzato ed in conformità con le leggi vigenti.
- In caso di guasto, funzionamento irregolare o modifica all'impianto avvalersi di personale specializzato.
- L'apparecchio è conforme alle direttive CEE (marchio europeo CE).

ES ADVERTENCIAS DE SEGURIDAD

- Leer cuidadosamente las advertencias contenidas en el presente manual porque *fornecen importantes informaciones con respecto a la seguridad de instalación, empleo y mantenimiento. Conservarlo de modo apropiado por futuras consultas.*
- Posicionar el videoportero en entornos secos y lejos de fuentes de calor o aparatos que producen calor y campos magnéticos.
- Por la limpieza del videoportero no usar agua o solventes químicos sino un paño limpio.
- Este aparato tiene que sólo ser destinado al empleo por el que ha sido concebido. El constructor no puede ser considerado responsable por eventuales daños derivados por empleos impropios, erróneos e irrazonables.
- No dejar al alcance de los niños las partes del embalaje, bolsitas de plástico, poliestireno, etcétera.
- No abrir el aparato cuando es encendido.
- La ejecución de la instalación tiene que ser efectuada de personal especializado y en conformidad con las leyes vigentes.
- En caso de avería, funcionamiento irregular o modificación a la instalación valerse de personal especializado.
- El aparato está conforme a las directivas CEE (marca europea CE).

EN SAFETY NOTICES

- *Read the instructions contained in this manual carefully because they provide important information about safe installation, use and maintenance. Keep this manual appropriately for future reference.*
- *Install your videointercom in a dry place away from heat sources or devices that produce heat and magnetic fields.*
- *Do not clean the videointercom with water or chemical solvents, use a dry cloth for cleaning.*
- *This device must be exclusively operated for its intended use. The manufacturer cannot be held responsible for possible damage caused by improper, erroneous and unreasonable use.*
- *Keep packing parts away from children (i.e. plastic bags, expanded polystyrene, etc.).*
- *Do not open the device when it is on.*
- *The installation must be made by specialized personnel in compliance with the regulations in force.*
- *Always refer to specialized personnel in case of breakdown, irregular operation or change in the installation.*
- *The device complies with the EEC directives (CE European mark).*

PT AVISOS DE SEGURANÇA

- Leia atentamente os avisos contidos no presente manual porque trazem importantes informações quanto à segurança em termos de instalação, utilização e manutenção. Guarde-o num lugar seguro para eventuais consultas.
- Posicione o vídeo porteiro num ambiente seco e longe de fontes de calor ou de equipamentos que produzam calor e campos magnéticos.
- Para a limpeza do vídeo porteiro, não use água nem solventes químicos, mas somente um pano limpo.
- Este aparelho é destinado somente ao uso para o qual foi concebido. O fabricante não se responsabiliza por danos derivantes de utilizações impróprias, erróneas ou irracionais.
- Não deixe os elementos da embalagem (sacos de plástico, polistirene expandido etc.) ao alcance das crianças.
- Não abra o aparelho quando ele estiver ligado.
- A instalação e o ensaio do equipamento devem ser feitos por pessoal especializado e em conformidade com as leis vigentes.
- Em caso de avaria, funcionamento irregular ou alteração no equipamento, recorra a pessoal especializado.
- O aparelho é conforme as directivas CEE (marca europeia CE).

FR NOTICE DE SECURITÉ

- Lire attentivement les instructions contenues dans le présent manuel parce qu'ils fournissent d'importants renseignements concernant la sécurité d'installation, d'usage et d'entretien. On recommande le conserver de manière appropriée pour consultations futures.
- Positionner le moniteur en milieu sec et loin de sources de chaleur ou d'appareillages qui produisent chaleur ou champs magnétiques.
- Pour la propreté du moniteur ne pas utiliser de l'eau mais qu'un tissu propre.
- Ce poste doit être destiné seulement à l'usage pour lequel il a été conçu. Le constructeur ne peut pas être considéré comme responsable pour dommages éventuels dérivés par l'utilisations impropres, erronés et déraisonnables.
- Ne pas laisser à la portée des enfants les parties de l'emballage, sac en plastique, polystyrène expansé, etc..
- Ne pas ouvrir l'appareil quand il est en marche.
- L'exécution du montage et mise en œuvre doivent être effectuées par personnel spécialisé et en conformité avec les lois en vigueur.
- En cas de panne, fonctionnement irrégulier ou modification à l'installation il faut se servir de personnel spécialisé.
- L'appareil est conforme à la directive CEE, marque européenne CE.

DE SICHERHEITSHINWEISE

- *Hinweise im vorliegenden Handbuch aufmerksam durchlesen, da sie wichtige Informationen zur sicheren Installation, Verwendung und Wartung enthalten. Handbuch sorgfältig aufbewahren, um es jederzeit wieder einsehen zu können.*
- *Video-Gegensprechanlage in einem trockenen Raum, fern von Wärmequellen oder Geräten aufstellen, die Wärme oder Magnetfelder erzeugen.*
- *Video-Gegensprechanlage nicht mit Wasser oder chemischen Lösungsmitteln, sondern ausschließlich mit einem feuchten Tuch reinigen.*
- *Dieses Gerät darf nur für den vorgesehenen Verwendungszweck benutzt werden. Der Hersteller haftet nicht für Schäden, die durch unsachgemäße oder falsche Benutzung entstehen.*
- *Verpackungsteile (Plastikbeutel, Styropor usw.) dürfen nicht in Kinderhände gelangen.*
- *Gerät im eingeschalteten Zustand nicht öffnen.*
- *Die Installation der Anlage darf nur vom Fachmann entsprechend den geltenden gesetzlichen Vorschriften vorgenommen werden.*
- *Bei Defekten, Betriebsstörungen oder Änderungen an der Anlage ist ein Fachmann hinzuzuziehen.*
- *Gerät entspricht den EWG-Richtlinien (europäisches CE-Kennzeichnung).*

1. INSTALLAZIONE - INSTALLATION - INSTALLATION INSTALACIÓN - INSTALAÇÃO - EINBAU

- 1** - Murare una scatola da incasso da 83mm o 60mm ad un'altezza dalla pavimentazione di circa 1,5 m.
 - Mount on the wall a built-in box of 83mm or 60mm at approximately 1.5 meters above the ground.
 - Murer une boîte encastrable de 83 mm ou 60 mm à une hauteur du sol d'environ 1,5 m.
 - Acoplar a la pared una caja empotrada de 83mm o 60 mm a una altura del suelo de aprox. 1,5 m.
 - Edificar uma caixa de embutir de 83mm ou 60mm a uma altura do piso de cerca 1,5 m.
 - Eine Einbaudose (83 mm oder 60 mm) auf etwa 1,5 m Höhe über dem Fußboden einbauen.

- 2** - Fissare la staffa alla scatola da incasso.
 - Screw the bracket to the built-in box.
 - Fixer le support à la boîte encastrable.
 - Fijar el soporte a la caja empotrada.
 - Fixar o suporte na caixa de embutir.
 - Den Bügel an der Einbaudose fixieren.

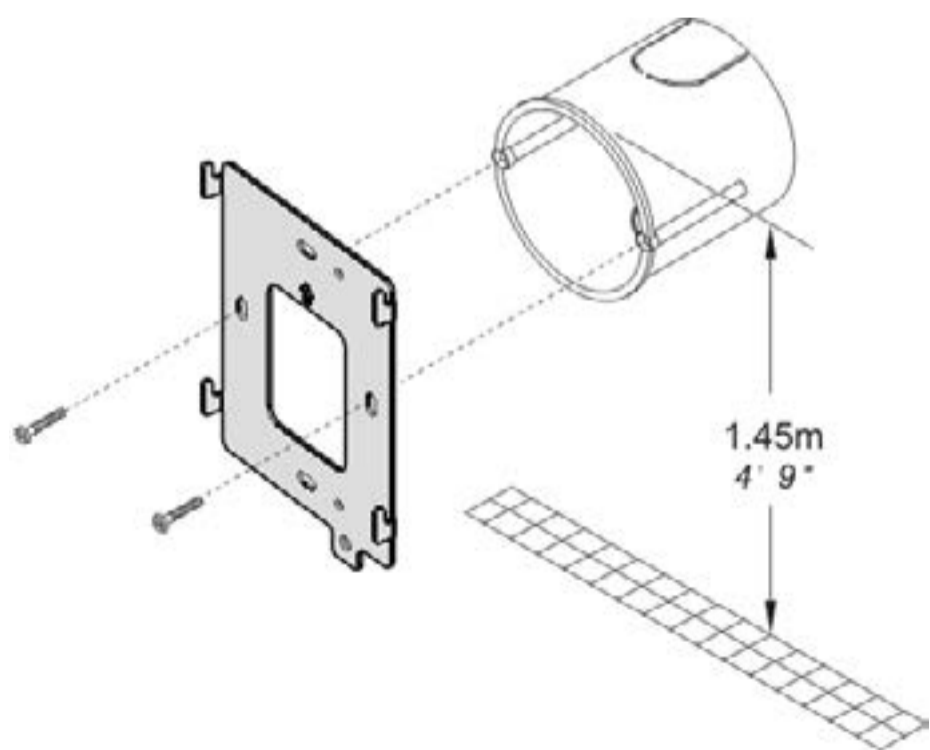
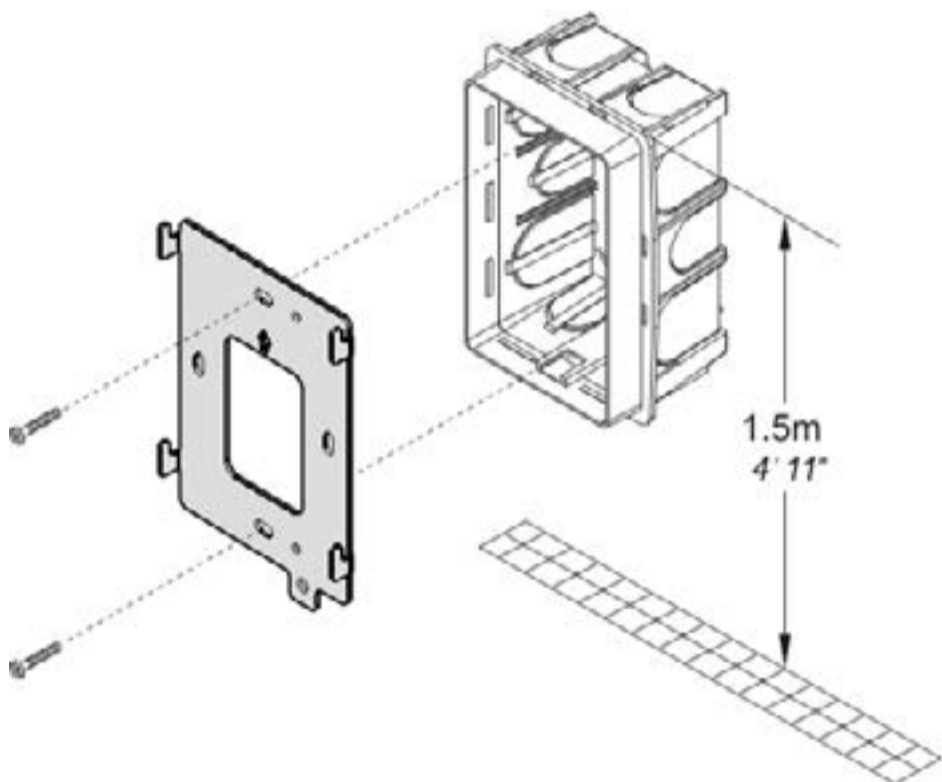

- 3** - Togliere la morsetteria dal videocitofono.
 - Unplug the terminal block from the videointercom.
 - Enlever le bornier du vidéophone.
 - Extraer la caja de bornes del videoportero.
 - Retirar a caixa de terminais do vídeo-porteiro.
 - Klemmenbretter vom Video-Gegensprechgerät abtrennen.

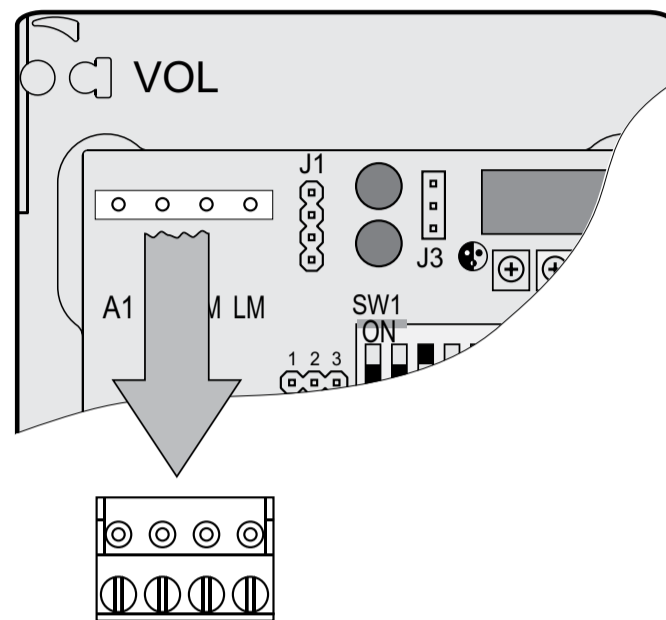

- 4** - Effettuare i collegamenti sulla morsetteria come da schema da realizzare.
 - Make the connections as required by the electric diagram.
 - Procéder aux branchements sur le bornier tel que détaillé dans le schéma.
 - Realizar las conexiones en la caja de bornes como en el esquema de realización.
 - Efectuar as ligações sobre a caixa de terminais de acordo com o esquema a ser realizado.
 - Klemmenbrett gemäß Schaltplan anschließen.

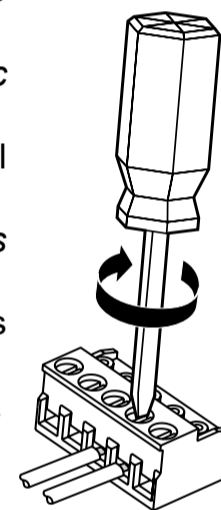

- 5** - Reinsere la morsetteria sul videocitofono.
 - Plug-in back the terminal block on the videointercom.
 - Réintroduire le bornier dans le vidéophone.
 - Reintroducir la caja de bornes en el videoportero.
 - Recolocar a caixa de terminais no vídeo-porteiro.
 - Klemmenbrett wieder am Video-Gegensprechgerät anschließen.

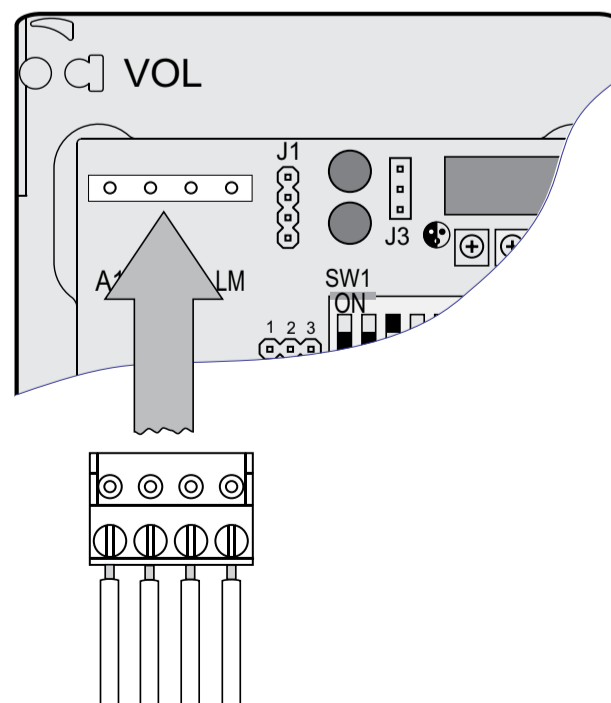

ITALIANO

ENGLISH

FRANÇAIS

ESPAÑOL

PORTUGUÊS

DEUTSCH

ITALIANO

ENGLISH

FRANÇAIS

ESPAÑOL

PORTUGUÊS

DEUTSCH

- 6** - Fissare il videocitofono alla staffa.
 - *Fix the video intercom to the wall bracket.*
 - Fixer le vidéophone sur le support de fixation.
 - *Asegurar el videoportero al soporte de fijación.*
 - Fixar o vídeo-porteiro ao suporte de fixação.
 - *Video-Gegensprechgerät auf dem Halterungsbügel befestigen.*

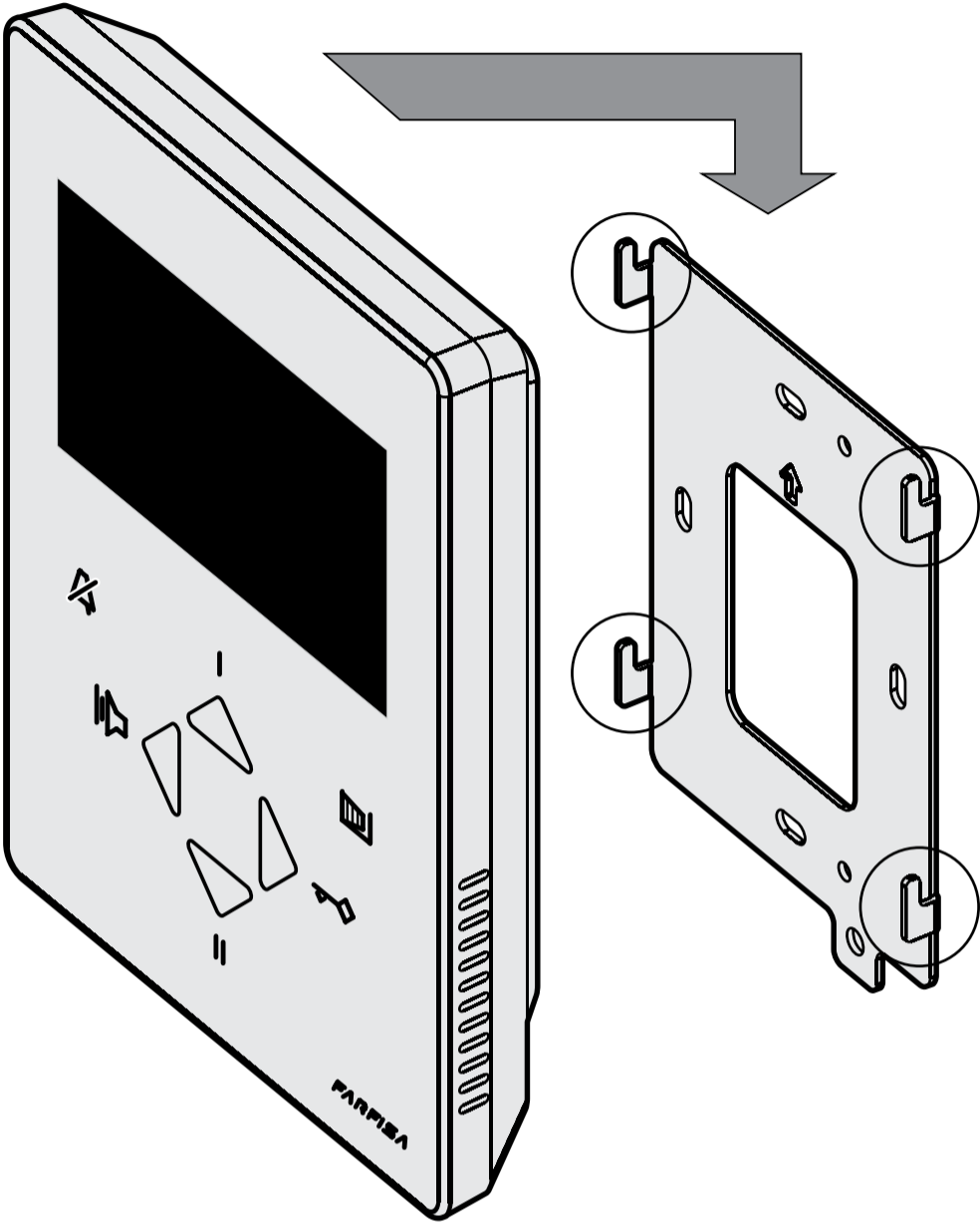

- 7** - Smontaggio del videocitofono.
 - *Dismounting the video intercom.*
 - Démontage du vidéophone.
 - *Desmontaje del videoportero.*
 - Desmontagem do vídeo-porteiro.
 - *Video-Gegensprechgerät abbauen.*

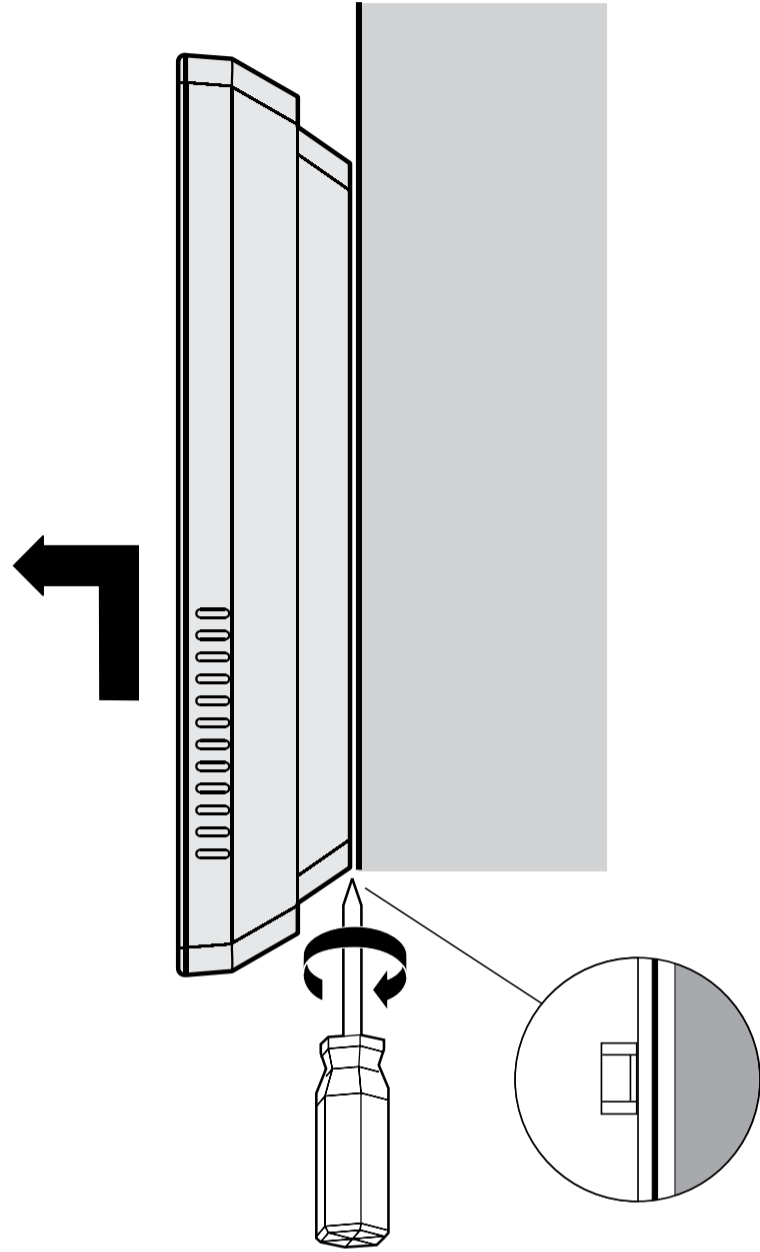

- IT**
Morsetti
 LM / LM Ingressi di linea
 A1 / A1 Ingresso chiamata di piano

- EN** **Terminal boards**
 LM / LM Line inputs
 A1 / A1 Floor call input

- FR** **Bornes**
 LM / LM Entrées de ligne
 A1 / A1 Entrée appel d'étage

- ES** **Terminales**
 LM / LM Entradas de línea
 A1 / A1 Entrada llamada de piso

- PT** **Terminais**
 LM / LM Entradas de linha
 A1 / A1 Entrada chamada de patamar

- DE** **Klemmen**
 LM / LM Leitungseingänge
 A1 / A1 Eingang Klingelanschluss im Treppenhaus

IT Regolazioni

Volume

In conversazione o durante la chiamata è possibile cambiare il volume dell'audio e della suoneria come indicato nel capitolo 3. **Impostazioni.** La regolazione **VOL** posta sul retro del videocitofono non è utilizzata.

Sensibilità microfono

Se durante la conversazione si ode un audio intermittente o se durante una chiamata l'altoparlante tende a distorcere, si consiglia di ritoccare leggermente la sensibilità del microfono agendo sul trimmer **SENS** posto sul retro del videocitofono.

Colore e Luminosità.

Per regolare il colore e la luminosità dell'immagine, girare con un piccolo giravite i trimmer posti sul retro del dispositivo.

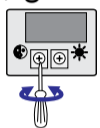

ES Ajustes

Volumen

En conversación o durante la llamada es posible cambiar el volumen del audio y del timbre como se indica en el capítulo 3. **Planteamientos.** El ajuste **VOL** colocado detrás del videoportero no se utiliza.

Calibrado de los niveles fónicos

Si durante la conversación se oye un audio intermitente o si el altavoz tiende a torcer, se aconseja retocar ligeramente la sensibilidad del micrófono actuando sobre el trimmer **SENS** puesto en el reverso del videoportero.

Color y Luminosidad

Para ajustar el color y la luminosidad de la imagen ajuste con un pequeño destornillador los trimmers colocados detrás del dispositivo.

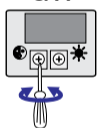

EN Adjustments

Volume

In conversation or during the call it is possible to change the volume of the audio and of the ringtone as indicated in Chapter 3. **Settings.** **VOL** adjustment located on the rear of the video-intercom is not used.

Microphone sensitivity

If audio is excessively intermittent during the conversation or the speaker tends to distort it during the call, it is recommended to slightly change the microphone sensitivity using the **SENS** trimmer on the back of the videointercom.

Colour and Brightness

To adjust the colour and brightness of the image, turn with a small screwdriver, the trimmers located in the rear of the device.

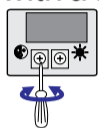

PT Regulações

Volume

O volume do som e da campainha pode ser alterado durante a conversa ou a chamada, tal como indicado no Capítulo 3. Configurações. O comando do **VOL** situado na parte de trás do vídeo-porteiro não é utilizado.

Calibragem dos níveis fónicos

Se, durante a conversação, ouvir um áudio intermitente ou se, durante uma chamada, o alto-falante tender a distorcer o som, aconselha-se a retocar ligeiramente a sensibilidade do microfone através do compensador **SENS** instalado na parte traseira do vídeo porteiro.

Cor e Luminosidade.

Para ajustar a cor e a luminosidade da imagem, utilize uma chave de fendas pequena para ajustar o potenciometro situado na parte de trás do aparelho.

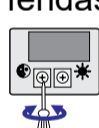

FR Réglages

Volume

En conversation ou pendant l'appel il est possible de changer le volume de l'audio et de la sonnerie comme indiqué dans le chapitre 3. **Configurations.** Le réglage **VOL** placé sur l'arrière du vidéophone n'est pas utilisé.

Sensibilité du microphone

Si pendant la conversation on entend un son excessivement intermittent ou si pendant un appel le haut-parleur tend à déformer, on suggère de retoucher la sensibilité du microphone légèrement en agissant sur le trimmer **SENS** mis sur le derrière du moniteur.

Colore e Luminosità .

Pour régler la couleur et la luminosité de l'image régler à l'aide d'un petit tournevis les trimmers placés sur la partie arrière du dispositif.

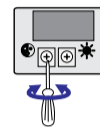

DE Einstellungen

Lautstärke

Sie können die Lautstärke für Anrufe oder Gespräche sowie das Lautwerk einstellen, siehe Abschnitt 3. **Einstellungen.** Die Einstellung **VOL** auf der Geräterückseite, ist nicht genutzt.

Mikrofonempfindlichkeit

Falls Sie bei Gesprächen Störgeräusche hören oder der Lautsprecher verzerrt, sollten Sie die Mikrofonempfindlichkeit regeln. Stellen Sie die Regelschraube **SENS** auf der Geräterückseite nach.

Farbe und Lichtstärke

Um Farbe und Lichtstärke zu regeln, die Regelschrauben (Trimmer) auf der Rückseite mit einem kleinen Schraubendreher einstellen.

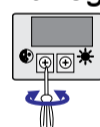

Regolazione sensibilità del microfono
Adjusting microphone sensitivity
Réglage sensibilité du microphone
Regulación sensibilidad del micrófono
Regulagem sensibilidade do microfone
Mikrofonempfindlichkeit einstellen

Non utilizzato
Not used
Non utilisé
No utilizado
Não utilizado
Nicht genutzt

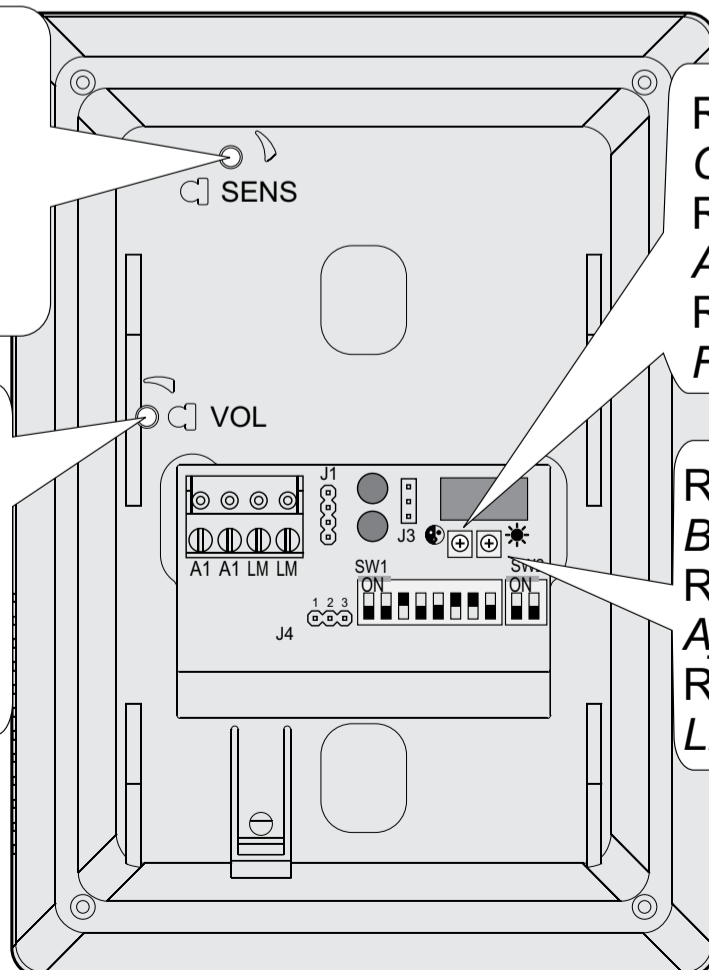

Regolazione colore
Colour adjustment
Réglage couleur
Ajuste color
Regulação cor
Farbregelung

Regolazione luminosità
Brightness adjustment
Réglage luminosité
Ajuste luminisidad
Regulação luminosidade
Lichtstärke

- IT** Tabella delle distanze massime garantite
EN Table of the maximum permitted distances
FR Tableau des distances maximales garanties
ES Tabla de las distancias máximas garantizadas
PT Tabela das distâncias máximas garantidas
DE Tabelle mit den gewährleisteten Höchstabständen

Cavo Farfisa 2302 <i>Farfisa 2302 cable</i> Câble Farfisa 2302 <i>Cable Farfisa 2302</i> Cabo Farfisa 2302 <i>Kabel Farfisa 2302</i> 2x1mm ² - AWG17	Cavo telefonico <i>Twisted cable</i> Câble torsadé <i>Cable trenzado</i> Cabo trançado <i>Telefonkabel</i> 2x0,32mm ² - AWG22	Cavo CAT5 <i>CAT5 cable</i> Câble CAT5 <i>Cable CAT5</i> Cabo CAT5 <i>Kabel CAT5</i> 2x0,2mm ² - AWG24
200 m - 656 ft	50 m - 164 ft	40 m - 131 ft

La lunghezza totale dei cavi dal derivatore ai posti interni non deve superare i 300 metri (somma di tutte le tratte).

The total length of cables from line distributors to internal stations should not exceed 300m (adding all the sections).

La longueur totale des câbles du dérivateur aux postes internes ne doit pas dépasser 300 mètres (somme de tous les tronçons).

La longitud total de los cables del derivador a los aparatos internos no puede ser superior a los 300 metros (total de todos los tramos).

O comprimento total dos cabos do derivador aos locais internos não deve superar 300 metros (soma de todos os trechos).

Kabellänge von der Abzweigung zu den Hausanschlüssen höchstens 300 m (Summe aller Abschnitte).

IT **Selezione impedenza di chiusura**
Sul retro del videocitofono è posizionato il ponticello **J1** che permette di adattare il segnale video proveniente dalla montante e quindi migliorare la qualità dell'immagine visualizzata.

ES **Selección impedancia de cierre**
Atrás del videoportero es posicionado el puentecillo **J1** que permite de adaptar la señal video procedente del montante y por lo tanto mejorar la calidad de la imagen visualizada.

EN **Selecting the closing impedance**
*The jumper **J1** provided on the back of the videointercom can be used to adjust the video signal coming from the riser and thus improve the quality of the image displayed.*

PT **Seleção da impedância de encerramento**
Na parte traseira do vídeo-porteiro está posicionado o jumper **J1**, que permite a adaptação do sinal de vídeo vindo da linha vertical e, assim, melhorar a qualidade da imagem visualizada.

FR **Sélection impédance de fermeture**
Sur l'arrière du moniteur le petit pont **J1** est placé, il permet d'adapter le signal vidéo provenant du montant et ainsi améliorer la qualité de l'image affichée.

DE **Verschlussimpedanz**
*Das durch die Steigleitung übertragene Videosignal kann mit dem Jumper (Stecker) **J1** geregelt werden, um die Bildqualität zu verbessern.*

J1 Ponticello per adattare l'impedenza del segnale video
J1 Puentecillo para adaptar la impedancia de la señal de video

J1 Jumper to adjust the impedance of the video signal
J1 Jumper para adaptação da impedância do sinal de vídeo

J1 Petit pont pour adapter l'impédance du signal vidéo
J1 Impedanzregelung für das Videosignal

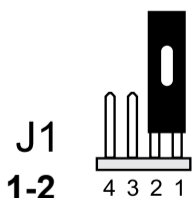

J1
1-2

chiusura **100 ohm** (*di fabbrica*)
termination **100 ohm** (default)
fermeture **100 ohm** (*d'usine*)
cierre **100 ohm** (*de fábrica*)
fechar **100 ohm** (*de fábrica*)
Sperrung **100 ohm** (*ab Werk*)

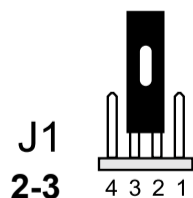

J1
2-3

chiusura **15 ohm**
termination **15 ohm**
fermeture **15 ohm**
cierre **15 ohm**
fechar **15 ohm**
Sperrung **15 ohm**

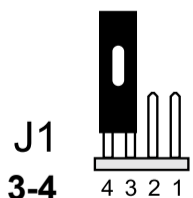

J1
3-4

linea aperta
open line
ligne ouverte
línea abierta
linha aberta
offene Leitung

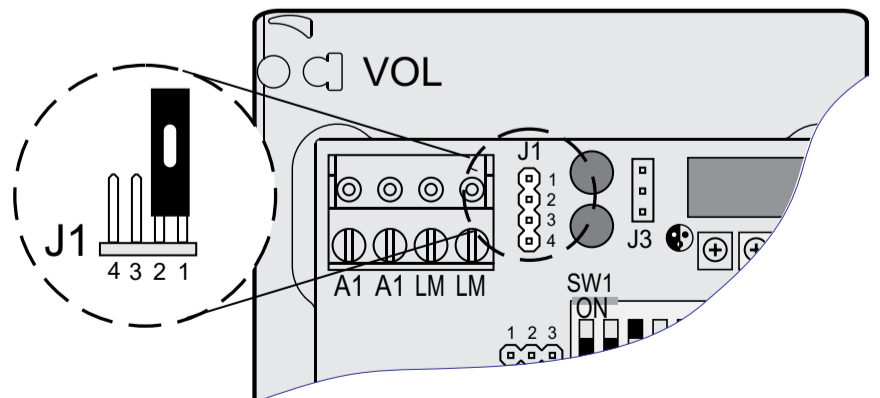

**IMPIANTO VIDEOCITOFONICO MULTIFAMILIARE
MULTI-FAMILY VIDEOINTERCOM SYSTEM
INSTALLATION VIDEOPHONIQUE A PLUSIEURS DIRECTIONS**

**SISTEMA DE VIDEOPORTEIRO MULTIFAMILIAR
INSTALAÇÃO DE VÍDEO-PORTEIRO MULTIFAMILIAR
MEHRFAMILIEN-VIDEO-GEGENSPRECHANLAGE**

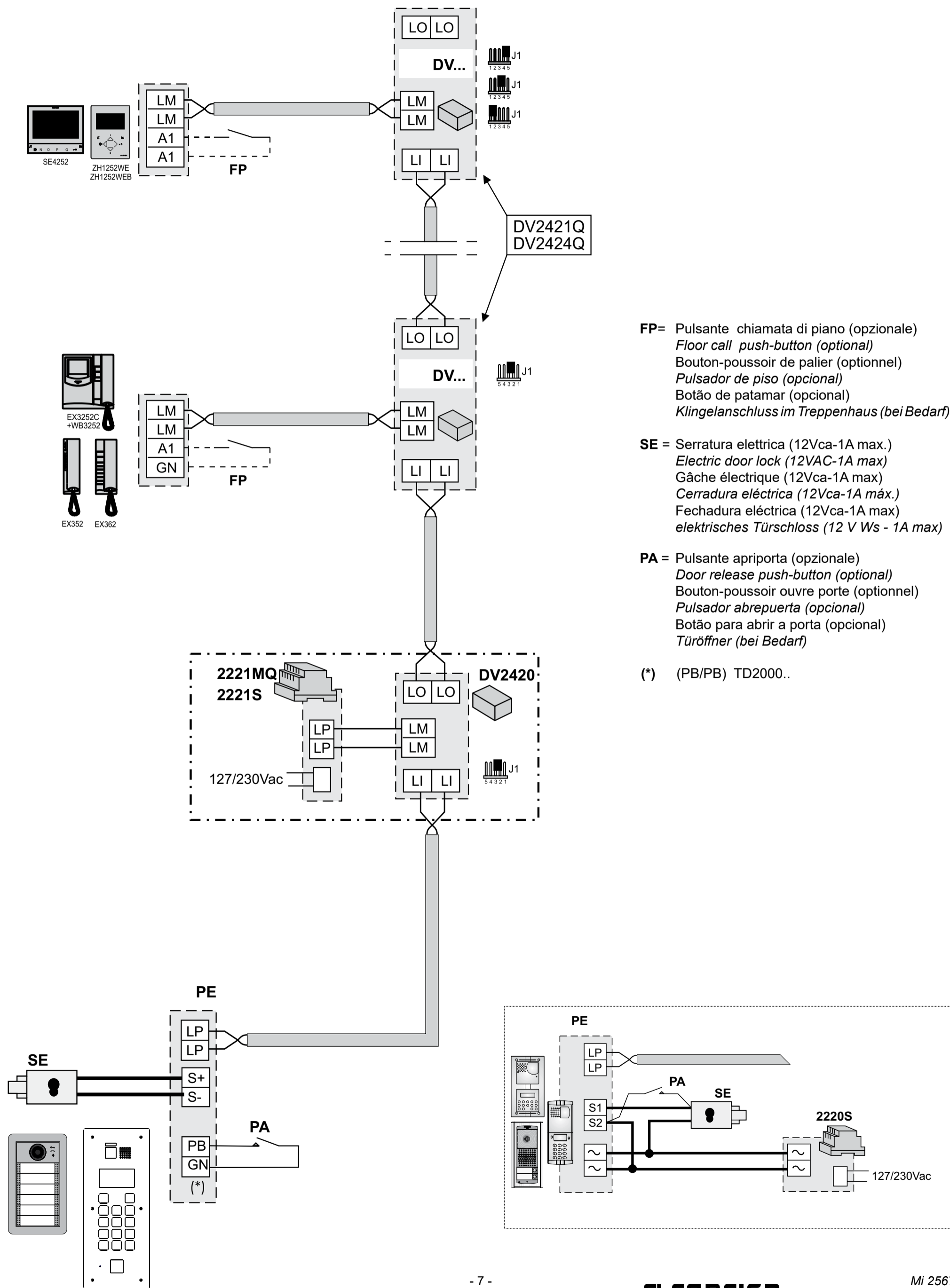

ITALIANO

ENGLISH

FRANÇAIS

ESPAÑOL

PORTUGUÊS

DEUTSCH

2. FUNZIONE DEI TASTI

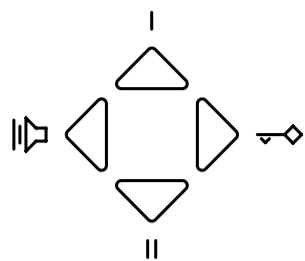

I 4 tasti sul pannello frontale permettono di accedere alle funzioni ed alle regolazioni del dispositivo e variano la loro funzione a seconda della modalità operativa del videocitofono. I tasti possono essere utilizzati in due differenti modi:

- 1) **pressione breve**
- 2) **pressione lunga** (maggiore di 3 secondi).

Attenzione. Durante la pressione di un tasto, il tono di dissuasione o di occupato indica che la funzione non è disponibile perché **il servizio non è attivo o la linea videocitofonica è occupata da un altro utente.**

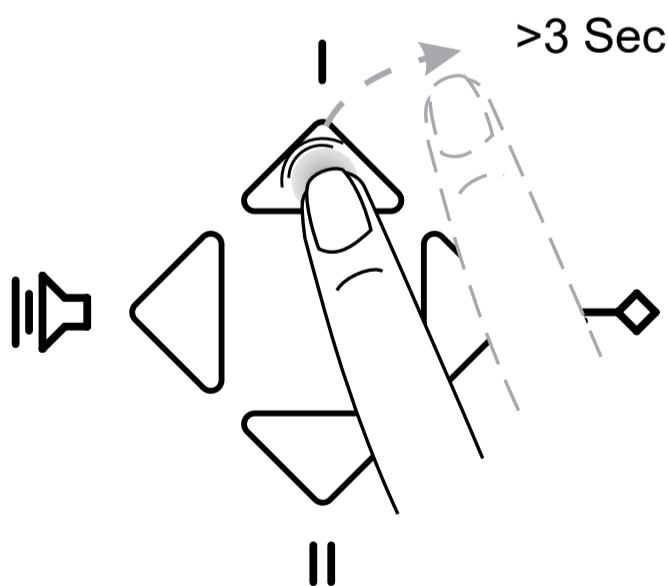
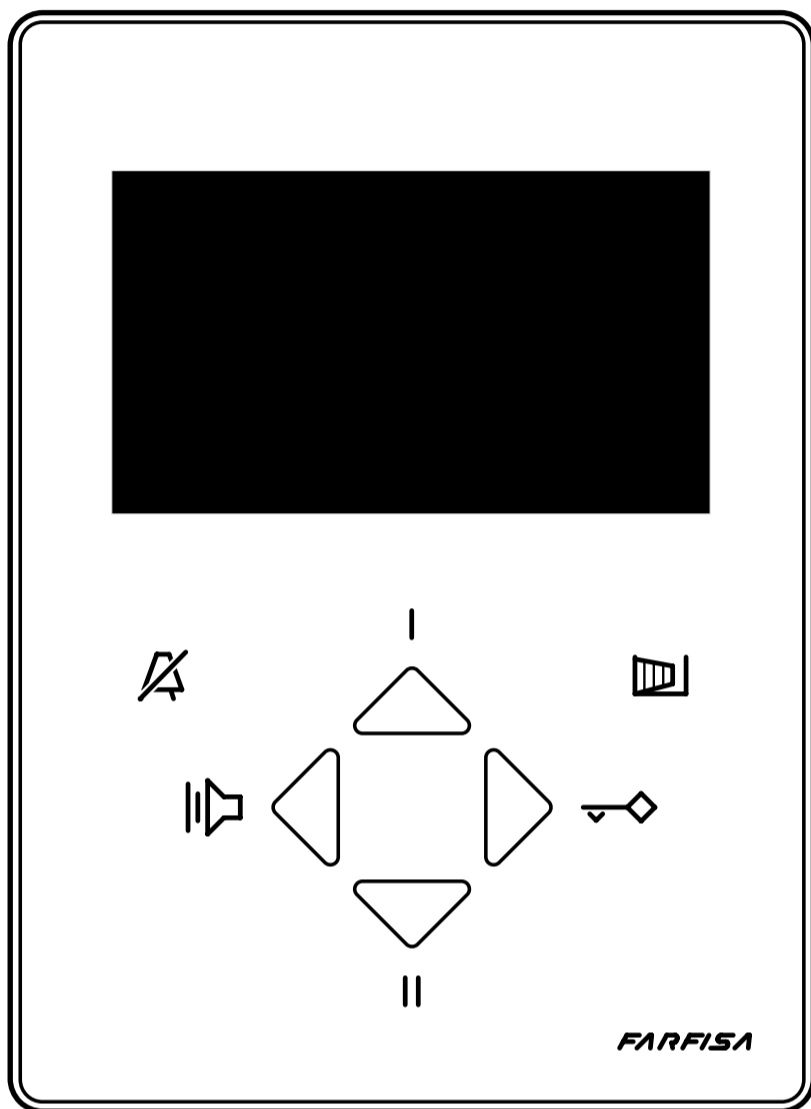

Pressione lunga: > di 3 secondi











2.1 Funzione dei tasti a riposo

A riposo i tasti assumono le seguenti funzioni:

Tasto	
	<p>Pressione breve La funzione dipende dall'Indirizzo memorizzato nel pulsante (per le programmazioni vedi paragrafo 4.1.2 Indirizzi associati al tasto), in dettaglio:</p> <ul style="list-style-type: none"> - indirizzo di un altro appartamento, si chiama l'utente memorizzato; - indirizzo di un'altra stanza dello stesso appartamento, si chiama la stanza memorizzata; - indirizzo di un attuatore, si attiva/disattiva l'attuatore; - indirizzi di posti esterni (max. 4), ad ogni pressione si visualizzano, ciclicamente, le immagini dei relativi posti esterni. <p>Pressione lunga Attiva/disattiva la funzione "silenzioso", esclusione della suoneria e dei toni del dispositivo. Quando la funzione "silenzioso" è attiva l'icona lampeggia lentamente.</p>
	<p>Pressione breve Stesse funzioni del tasto , ad eccezione della memorizzazione degli indirizzi dei posti esterni che non è possibile (di fabbrica attiva l'attuatore 211).</p> <p>Pressione lunga Si accede al menù programmazione delle sonerie, l'icona si accende fissa (vedi paragrafo 3.2 Sonerie).</p>
	<p>Pressione breve Aziona la serratura elettrica dell'ultimo posto esterno che ha effettuato una chiamata.</p> <p>Pressione lunga Se programmato sul posto esterno, aziona l'attuatore ausiliario dell'ultimo posto esterno che ha effettuato una chiamata.</p>
	<p>Pressione breve Si collega con l'ultimo posto esterno che ha effettuato una chiamata.</p> <p>Pressione lunga Se presente e programmata, commuta sulla telecamera supplementare del posto esterno.</p>

2.2 Funzione dei tasti durante una conversazione



All'arrivo di una chiamata o durante una conversazione, i tasti assumono le seguenti funzioni:

Tasto	
	<p>Pressione breve La funzione dipende dall'Indirizzo memorizzato (per le programmazioni vedi paragrafo 4.1.2 Indirizzi associati al tasto), in dettaglio:</p> <ul style="list-style-type: none"> - indirizzo di un altro appartamento, nessuna funzione; - indirizzo di un'altra stanza dello stesso appartamento, nessuna funzione; - indirizzo di un attuatore, si attiva/disattiva l'attuatore; - indirizzi di posti esterni (max. 4), nessuna funzione. <p>Pressione lunga Attiva/disattiva la funzione "silenzioso" non si sentiranno più la suoneria ed i toni del dispositivo. Quando la funzione "silenzioso" è attiva l'icona  lampeggia lentamente.</p>
	<p>Pressione breve Stesse funzioni del tasto , ad eccezione della memorizzazione degli indirizzi dei posti esterni che sul tasto  non è possibile (di fabbrica attiva l'attuatore 211).</p> <p>Pressione lunga Durante la conversazione permette di regolare il volume audio, si accende l'icona  e si hanno circa 3 secondi di tempo per aumentare  o diminuire  il volume dell'audio.</p>
	<p>Pressione breve Aziona la serratura elettrica dell'ultimo posto esterno che ha effettuato una chiamata.</p> <p>Pressione lunga Se programmato sul posto esterno, aziona l'attuatore ausiliario dell'ultimo posto esterno che ha effettuato una chiamata.</p>
	<p>Pressione breve Attiva la conversazione audio con il posto esterno o con l'apparecchio intercomunicante; se premuto nuovamente, termina la conversazione in corso.</p> <p>Pressione lunga Se presente e programmata, commuta sulla telecamera supplementare del posto esterno.</p>





3. IMPOSTAZIONI

I parametri che seguono possono essere modificati dall'utente durante il normale uso del videocitofono.





3.1 Volume

L'utente può regolare il volume della conversazione agendo sui tasti  e ; è possibile regolare livelli diversi per la conversazione con il posto esterno e per quella intercomunicante; la regolazione avviene durante la conversazione ed i livelli impostati, rimarranno validi anche per le conversazioni successive.

3.1.1 Livello audio con posto esterno

Durante una conversazione con il posto esterno premere a lungo il tasto , si accende l'icona  e si hanno circa 3 secondi di tempo per aumentare  o diminuire  il volume dell'audio; il livello impostato sarà memorizzato ed utilizzato anche per le future conversazioni con il posto esterno.

3.1.2 Livello audio intercomunicante

Durante una conversazione intercomunicante premere a lungo il tasto , si accende l'icona  e si hanno circa 3 secondi di tempo per aumentare  o diminuire  il volume dell'audio; il livello impostato sarà memorizzato ed utilizzato anche per le future conversazioni intercomunicanti.



3.2 Suonerie

L'utente può modificare la melodia ed il numero degli squilli per ciascuna tipologia di chiamata in arrivo; il volume è invece lo stesso per tutte le chiamate.

Le tipologie di chiamata sono:

- da posto esterno
- da intercomunicante di palazzo
- da piano
- da intercomunicante di appartamento

3.2.1 Entrare in modalità programmazione suoneria

Con il videocitofono a riposo, premere il tasto  a lungo, si entra in modalità programmazione suoneria e si accende l'icona ; se entro 10 secondi non verrà eseguita alcuna operazione, il dispositivo esce automaticamente dalla modalità di programmazione e si spegne l'icona .



Attenzione: per salvare la melodia scelta ed il numero di squilli desiderato è necessario eseguire l'associazione della suoneria al tipo di chiamata come descritto nel paragrafo 3.2.5.



3.2.2 Selezionare melodia

Le melodie disponibili sono:

- Din-don
- Classico
- Trillo alto
- Trillo basso

per selezionare la melodia premere più volte il tasto , le melodie saranno selezionate in successione e riprodotte dal dispositivo; dopo aver selezionato la melodia, passare alla programmazione successiva.

3.2.3 Regolare il volume soneria

Con i tasti  o  si può abbassare o alzare il volume.



Attenzione: il volume della suoneria è unico per tutte le tipologie di chiamata.

3.2.4 Impostare il numero di squilli

All'arrivo della chiamata ogni melodia può essere ripetuta da 1 ad 8 volte (numero squilli), per cambiare il numero di squilli premere più volte il tasto , ad ogni pressione si incrementa di una unità il numero di squilli, un tono, ripetuto n volte, indicherà quanti squilli sono stati selezionati.





3.2.5 Associare la suoneria al tipo di chiamata

Per terminare la programmazione è necessario attribuire la suoneria, precedentemente selezionata, al tipo di chiamata che può essere:

- da posto esterno

- da intercomunicante di palazzo
- da piano
- da intercomunicante di appartamento

Per associare la soneria al tipo di chiamata, **premere a lungo il tasto:**

-  per associarla alla chiamata da posto esterno
-  per associarla alla chiamata intercomunicante di palazzo
-  per associarla alla chiamata da piano
-  per associarla alla chiamata intercomunicante di appartamento

3.2.6 Uscire dalla modalità programmazione soneria

Aspettare circa 10 secondi senza premere alcun tasto, il dispositivo esce automaticamente dalla modalità programmazione e si spegne l'icona .

4. PROGRAMMAZIONI

Per poter funzionare correttamente, il videocitofono deve essere programmato; se non sono richieste prestazioni particolari l'unica programmazione necessaria è quella relativa all'indirizzo utente, in questo caso passare direttamente al paragrafo **4.2.1 Indirizzo utente e numero di stanza**.

 **Attenzione:** le programmazioni devono essere eseguite da personale esperto (installatore), un'errata programmazione può compromettere il corretto funzionamento dell'intero impianto videocitofonico.

Tutte le programmazioni descritte sotto (ad eccezione di quelle relative al paragrafo 4.2.1) e comprese quelle del paragrafo 3.2 "Suonerie" possono essere eseguite via Bluetooth con uno Smartphone o un Tablet (si richiede programmatore PGR2991BT o schede di espansione XE2921/XE2922) utilizzando l'Applicazione "**DUO System**". L'applicazione può essere scaricata dai seguenti link:

per iOS
<https://farfisa.com/qr/ios-duo/>



per Android
<https://farfisa.com/qr/and-duo/>



Le programmazioni possono essere effettuate anche manualmente come descritto nei successivi paragrafi:

4.1 Programmazioni di sistema

Le programmazioni che possono essere effettuate sono:

- indirizzi associati al tasto 
- Indirizzo associato al tasto  (211 di fabbrica)
- indirizzo rilancio chiamata da piano
- indirizzi secondari del videocitofono

Per le programmazioni seguire le modalità descritte nei paragrafi successivi.

4.1.1 Entrare in programmazione di sistema

Per accedere alle programmazioni di sistema è necessario spostare il ponticello **J4** dalla posizione **2-3** alla posizione **1-2**, si accende l'icona .

4.1.2 Indirizzi associati al tasto

Al tasto  possono essere associati 1 indirizzo di appartamento e di stanza, per le chiamate intercomunicanti o 1 indirizzo attuatore oppure fino a 4 indirizzi di posti esterni per poterli controllare in sequenza.

- Programmazione Indirizzo Intercomunicante di Palazzo:

con i microinterruttori **SW1** impostare l'indirizzo di appartamento desiderato e con i microinterruttori **SW2** impostare il numero di stanza 0 (vedi tabella a pagina 39); premere a lungo il tasto  fino a che un tono non confermerà l'avvenuta memorizzazione.



- Programmazione Indirizzo Intercomunicante di Appartamento:



con i microinterruttori **SW1** impostare l'indirizzo del proprio appartamento e con i microinterruttori **SW2** impostare il numero di stanza, da 0 a 3 (vedi tabella a pagina 39); premere a lungo il tasto  fino a che un tono non confermerà l'avvenuta memorizzazione.

- Programmazione Indirizzo Attuatore:

con i microinterruttori **SW1** impostare l'indirizzo dell'attuatore che si intende comandare (da 211 a 230) e con i microinterruttori **SW2** impostare il numero di stanza 0 (vedi tabella a pagina 39); premere a lungo il tasto  fino a che un tono non confermerà l'avvenuta memorizzazione.

- Programmazione Indirizzi Posti Esterni:

nel tasto  è possibile programmare fino a 4 indirizzi di posti esterni con i quali ci si collegherà in sequenza ad ogni pressione del tasto. Con i microinterruttori **SW1** impostare l'indirizzo del primo posto esterno, ed impostare 0 sui microinterruttori **SW2**, (vedi tabella a pagina 39); premere a lungo il tasto  fino a che un tono non confermerà l'avvenuta memorizzazione del primo indirizzo. Se si intende programmare un secondo indirizzo è necessario impostare i microinterruttori **SW1** con l'indirizzo del secondo posto esterno, lasciando a 0 i microinterruttori **SW2** (vedi tabella a pagina 39) e premere a lungo il tasto  fino a che due toni non confermeranno l'avvenuta memorizzazione del secondo indirizzo. Procedere in maniera analoga per la programmazione del terzo e quarto indirizzo del posto esterno, l'avvenuta programmazione è confermata rispettivamente da tre o quattro toni.

Per cambiare gli indirizzi memorizzati è necessario uscire dalla programmazione, attendere 3 secondi e rientrare in programmazione; impostare con **SW1** il nuovo indirizzo, lasciando **SW2** a 0 e premere a lungo il tasto  fino a che un tono non confermerà l'avvenuta memorizzazione del nuovo primo indirizzo; procedere in modo analogo per cambiare l'eventuale secondo, terzo e quarto indirizzo. Per cancellare gli indirizzi memorizzati è necessario impostare il codice 255 su **SW1** e 0 su **SW2** (vedi tabella a pagina 39) e premere a lungo il tasto  fino a che un tono non confermerà l'avvenuta cancellazione del primo indirizzo; procedere in modo analogo per cancellare l'eventuale secondo, terzo e quarto indirizzo memorizzato.

4.1.3 Indirizzi associati al tasto

Al tasto  possono essere associati 1 indirizzo di

appartamento e di stanza per chiamate intercomunicanti o 1 indirizzo attuatore.

- Programmazione Indirizzo Intercomunicante di Palazzo:



con i microinterruttori **SW1** impostare l'indirizzo di appartamento desiderato e con i microinterruttori **SW2** impostare il numero di stanza 0 (vedi tabella a pagina 39); premere a lungo il tasto  fino a che un tono non confermerà l'avvenuta memorizzazione.

- Programmazione Indirizzo Intercomunicante di Appartamento:

con i microinterruttori **SW1** impostare l'indirizzo del proprio appartamento e con i microinterruttori **SW2** impostare il numero di stanza, da 0 a 3 (vedi tabella a pagina 39); premere a lungo il tasto  fino a che un tono non confermerà l'avvenuta memorizzazione.

- Programmazione Indirizzo Attuatore:

con i microinterruttori **SW1** impostare l'indirizzo dell'attuatore che si intende comandare (da 211 a 230) e con i microinterruttori **SW2** impostare il numero di stanza 0 (vedi tabella a pagina 39); premere a lungo il tasto  fino a che un tono non confermerà l'avvenuta memorizzazione.



Per cambiare l'indirizzo memorizzato è necessario impostare con **SW1** ed **SW2** i nuovi codici e premere a lungo il tasto  fino a che un tono non confermerà l'avvenuta memorizzazione, invece per cancellare l'indirizzo memorizzato è necessario impostare il codice **255** su **SW1** e **0** su **SW2** (vedi tabella a pagina 39) e premere a lungo il tasto  fino a che un tono non confermerà l'avvenuta cancellazione.

4.1.4 Indirizzo rilancio chiamata da piano

All'arrivo di una chiamata da piano squilla solo il monitor a cui è collegato il pulsante di chiamata, se si intende rilanciare la chiamata anche su tutti gli altri monitor presenti nell'appartamento o in un altro appartamento, occorre:

- con i microinterruttori **SW1** impostare l'indirizzo del videocitofono principale dell'appartamento a cui si intende rilanciare la chiamata e con i microinterruttori **SW2** impostare il numero di stanza **0** (vedi tabella a pagina 39); premere a lungo il tasto  fino a che un tono non confermerà l'avvenuta memorizzazione.

 **Attenzione:** il rilancio di chiamata farà squillare tutti i videocitofoni (sia principali che secondari) presenti nell'appartamento a cui è stata rilanciata la chiamata da piano.



Per cambiare l'indirizzo memorizzato è necessario impostare con **SW1** ed **SW2** i nuovi codici e premere a lungo il tasto  fino a che un tono non confermerà l'avvenuta memorizzazione; per cancellare l'indirizzo memorizzato è necessario impostare il codice **255** su **SW1** e **0** su **SW2** (vedi tabella a pagina 39) e premere a lungo il tasto  fino a che un tono non confermerà l'avvenuta cancellazione.

4.1.5 Indirizzi aggiuntivi

Un videocitofono può essere abilitato a ricevere anche le chiamate indirizzate ad altri utenti (max 4), per la programmazione dei relativi indirizzi occorre:

- con i microinterruttori **SW1** impostare l'indirizzo del primo utente per il quale si vuole rispondere e con i microinterruttori **SW2** il relativo numero di stanza (vedi tabella a pagina 39); premere a lungo il tasto  fino a che un tono non confermerà l'avvenuta memorizzazione del

primo indirizzo. Se si intende programmare altri indirizzi aggiuntivi è necessario impostare i microinterruttori **SW1** con l'indirizzo del secondo utente per il quale si vuole rispondere e i microinterruttori **SW2** con il relativo numero di stanza (vedi tabella a pagina 39); premere a lungo il tasto  fino a che due toni non confermeranno l'avvenuta memorizzazione del secondo indirizzo. Procedere in maniera analoga per la programmazione dell'indirizzo del terzo e quarto utente per i quali si desidera rispondere, l'avvenuta programmazione è confermata rispettivamente da tre o quattro toni.







Per cambiare gli indirizzi memorizzati è necessario uscire dalla programmazione, attendere 3 secondi e rientrare in programmazione; impostare con **SW1** ed **SW2** i nuovi codici e premere a lungo il tasto  fino a che un tono non confermerà l'avvenuta memorizzazione del nuovo primo indirizzo aggiuntivo; procedere in modo analogo per cambiare l'eventuale secondo, terzo e quarto indirizzo. Per cancellare gli indirizzi memorizzati è necessario impostare il codice **255** su **SW1** e **0** su **SW2** (vedi tabella a pagina 39) e premere a lungo il tasto  fino a che un tono non confermerà l'avvenuta cancellazione del primo indirizzo; procedere in modo analogo per cancellare l'eventuale secondo, terzo e quarto indirizzo memorizzato.

4.1.6 Uscire dalla programmazione di sistema

Per uscire dalla programmazione riportare il ponticello **J4** dalla posizione **1-2** alla posizione **3-4**, si spegnerà l'icona .

4.1.7 Ripristino programmazioni di fabbrica

Per ripristinare le programmazioni di fabbrica occorre:

- entrare in modalità programmazione (vedi paragrafo **4.1.1**);
- premere in sequenza i tasti  →  →  → ;
- per 1 sec. si accende l'icona  e si spegne l'icona  le impostazioni del dispositivo e le programmazioni di sistema sono ritornate ai valori di fabbrica;
- uscire dalla modalità programmazione (vedi paragrafo **4.1.6**).

4.2 Programmazioni videocitofono

Per la programmazione del dispositivo è necessario impostare i codici che identificano il videocitofono rispettivamente all'interno dell'impianto (**indirizzo utente da 001 a 200**) ed all'interno dell'appartamento (**numero di stanza da 0 a 3**).

Per l'indirizzo utente tenere presente che:

- **non deve essere lo stesso numero di un altro appartamento**; se più **posti interni in parallelo** sono presenti nell'appartamento, devono avere lo **stesso indirizzo utente ma diverso numero di stanza** (vedi paragrafo successivo);
- deve coincidere con il numero memorizzato nella pulsantiera esterna e nell'eventuale centralino di portineria;
- deve essere memorizzato nel tasto di chiamata o nei contatti dell'apparecchio di un altro utente se occorre intercomunicare tra i due appartamenti.

Per il numero di stanza tenere presente che:

- Il numero di stanza stabilisce anche una gerarchia negli apparati interni in quanto **l'apparecchio che avrà il numero di stanza 0 (zero) sarà definito principale**, gli altri saranno tutti secondari.
- Il differente numero di stanza consente di effettuare e ricevere selettivamente le chiamate tra apparecchi all'interno dello stesso appartamento; le chiamate da esterno o da altro appartamento faranno squillare tutti i dispositivi, il primo che risponderà attiverà la conversazione e spegnerà le sonerie degli altri.
- all'arrivo di una chiamata da posto esterno videocitofonico tutti gli apparecchi squillano, ma solo il principale (numero di stanza 0 "zero") mostra l'immagine della telecamera. Dagli altri videocitofoni dello stesso appartamento, è possibile visionare l'ingresso premendo il tasto , tale operazione disattiva tutte le sonerie, accende il videocitofono e contemporaneamente spegne il videocitofono principale.

4.2.1 Indirizzo utente e numero di stanza.



Per programmare l'indirizzo utente ed il numero di stanza del videocitofono non occorre alcuna procedura, è sufficiente posizionare i microinterruttori **SW1** ed **SW2** in accordo con la tabella riportata a pagina 39; (di fabbrica il videocitofono è programmato con **indirizzo utente 100 e numero di stanza 0**).

 **Attenzione:** poiché i microinterruttori **SW1** ed **SW2** sono utilizzati anche per eseguire altre programmazioni (vedi paragrafo **4.1 Programmazioni di sistema**), la loro posizione potrebbe essere stata modificata.

Prima di utilizzare il dispositivo ricordarsi di posizionare i microinterruttori SW1 ed SW2 in accordo con l'indirizzo utente ed il numero di stanza che si intende attribuire al videocitofono.



5. FUNZIONAMENTO



5.1 Videocitofonia

A seguito di una chiamata dal posto esterno il videocitofono squilla e sullo schermo appare l'immagine per circa 30 secondi. Premendo il tasto  si può conversare con l'esterno per un tempo di circa 90 secondi, durante la conversazione per spegnere anticipatamente il videocitofono, premere il tasto .



La serratura elettrica si aziona premendo il tasto ; il comando funziona anche senza ricevere alcuna chiamata, in questo caso si aziona la serratura elettrica dell'ultimo ingresso che ha chiamato o è stato attivato.

Durante una conversazione videocitofonica, premendo a lungo il tasto , si ha la possibilità di effettuare la regolazione del volume audio (vedi paragrafo **3.1 Volume**).

La suoneria può essere disattivata premendo a lungo il tasto ; il simbolo  lampeggia per indicare l'avvenuta disattivazione e continuerà a lampeggiare fino a quando la suoneria non sarà riattivata con modalità analoga alla disattivazione.

Con il monitor a riposo, premendo il tasto , si visualizza l'immagine proveniente dall'ultimo posto esterno che ha effettuato una chiamata. Premendo il tasto , se opportunamente programmato, si possono visualizzare le immagini provenienti da altri posti esterni, se presenti nell'impianto (max 4). Per le programmazioni dei tasti vedi paragrafo **4.1 Programmazioni di sistema**.

5.2 Intercomunicante

Con i tasti  e , se opportunamente programmati, si possono chiamare altri apparecchi presenti nello stesso appartamento o nello stesso palazzo. Per le programmazioni dei tasti vedi paragrafo **4.1 Programmazioni di sistema**.

2. FUNCTION OF THE KEYS

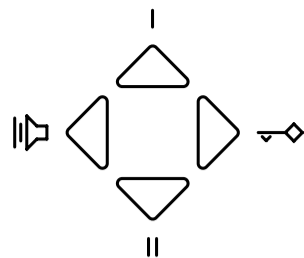

The 4 frontal keys allow accessing the functions and the settings of the device and vary their function depending on the operating mode of the video intercom. The keys can be used in two different ways:

- 1) **short pressure**
- 2) **long pressure** (over 3 seconds).

Attention. During the pressure of a key, the dissuasion or busy tone indicates that the function is not available because the service is not active or the video intercom line is busy by another user.

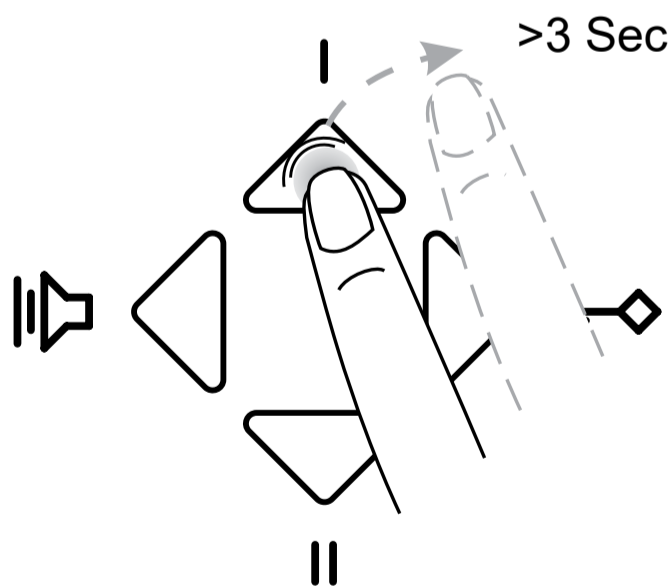
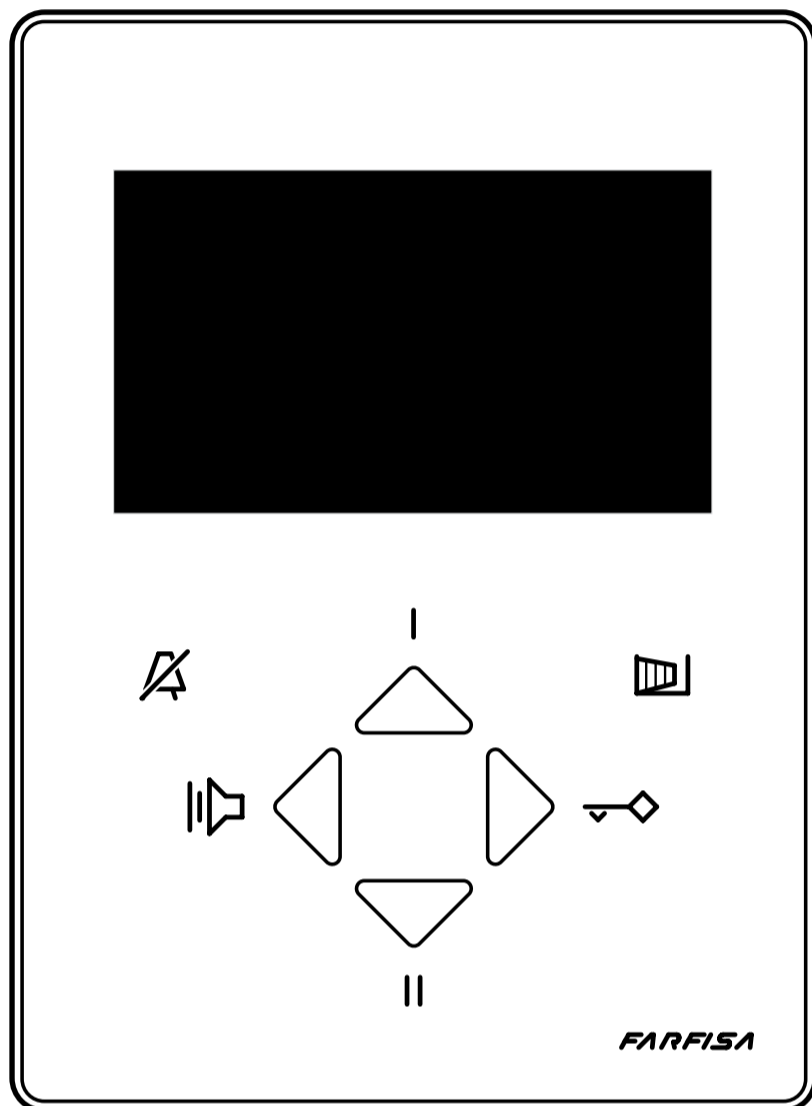

Long pressure: > 3 Seconds

2.1 Function of the keys in stand-by

In stand-by, the keys have the following functions:

Keys

Short pressure

The function depends on the Address stored in the pushbutton (for programming see paragraph 4.1.2 Addresses associated to the key), in detail:

- address of another apartment, the stored user is called;
- address of another room of the same apartment, the stored room is called;
- address of an actuator, the actuator is activated/deactivated;
- addresses of external stations (max. 4), at each pressure are displayed, cyclically, the images of the related external stations.

Long pressure

It activates/deactivates the "silent" function, exclusion of the ringtone and the tones of the device. When the "silent" function is active, icon  blinks slowly.

Short pressure

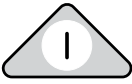
Same functions of key , except for the storing of the addresses of the external stations, which is not possible (it activates actuator 211 by default).

Long pressure

It is accessed to the programming menu of the ringtones; icon  lights up (see paragraph 3.2 Ringtones).

Short pressure

It activates the electrical lock of the last external station that has made a call.

Long pressure

If programmed on the external station, it activates the auxiliary actuator of the last external station that has made a call.

Short pressure











It connects with the last external station that has made a call.

Long pressure

If it is present and programmed, it switches over on the additional camera of the door station.

2.2 Function of the keys during a conversation



Upon arrival of a call or during a conversation, the keys have the following functions:

Keys	
	<p>Short pressure The function depends on the Address stored in the pushbutton (for programming see paragraph 4.1.2 Addresses associated to the key), in detail:</p> <ul style="list-style-type: none"> - address of another apartment, no function; - address of another room of the same apartment, no function; - address of an actuator, the actuator is activated/deactivated; - addresses of external stations (max. 4), no function. <p>Long pressure It activates/deactivates the "silent" function, exclusion of the ringtone and the tones of the device. When the "silent" function is active, icon  blinks slowly.</p>
	<p>Short pressure Same functions of key , except for the storing of the addresses of the external stations which on key  is not possible (it activates actuator 211 by default).</p> <p>Long pressure During the conversation it allows adjusting the audio volume; icon  lights up and there are about 3 seconds to increase  or decrease  the audio volume.</p>
	<p>Short pressure It activates the electrical lock of the external station that has made a call.</p> <p>Long pressure If programmed on the external station, it activates the auxiliary actuator of the external station that has made a call.</p>
	<p>Short pressure It activates the audio conversation with the calling door station or intercommunicating device; if pressed once again, it terminates the conversation in progress.</p> <p>Long pressure If it is present and programmed, it switches over on the additional camera of the door station.</p>





3. SETTINGS

The parameters that follow can be modified by the user during normal use of the video intercom.





3.1 Volume

The user can adjust the volume of the conversation by acting on keys  and ; it is possible to adjust different levels for conversation with the external station and for the intercommunication; the adjustment takes place during the conversation and the set levels will remain valid also for the next conversations.

3.1.1 Audio level with external door station

During a conversation with the external station press for a long time key ; icon  lights up and there are about 3 seconds to increase  or decrease , the audio volume; the set level will be stored and used also for future conversations with the external station.

3.1.2 Intercommunicating audio level

During an intercommunicating conversation press for a long time key ; icon  lights up and there are about 3 seconds to increase  or decrease , the audio volume; the set level will be stored and used also for future intercommunicating conversations.



3.2 Ringtones

The user can modify the melody and the number of rings for each type of call in arrival; instead, the volume is the same for all calls.

The types of calls are:

- from external station
- from intercommunicating block of flats
- from floor
- from intercommunicating apartment

3.2.1 Entering in the ringtone programming mode

With the video intercom in stand-by, press key  for a long time, the ringtone programming mode is entered and icon  lights up; if within 10 seconds no operation will occur, the device exits automatically from the programming mode and icon  turns off.

 **Attention:** to save the chosen melody and the desired number of rings, it is necessary to associate the ringtone to the type of call as described in paragraph 3.2.5.

3.2.2 Select melody

The available melodies are:

- Din-don
- Classic
- High trill
- Low trill

To select the melody press repeatedly key ; the melodies will be selected in sequence and reproduced by the device; after having selected the melody, pass to the next programming.

3.2.3 Adjust the ringtone volume

With keys  or  the volume can be lowered or raised.

 **Attention:** the volume of the ringtone is the same for all types of calls.

3.2.4 Setting the number of rings

Upon arrival of the call each melody can be repeated from 1 to 8 times (number of rings); to change the number of rings press repeatedly key ; at each pressure the number of rings increases by one unit; a tonality, repeated n times, will indicate the number of rings that have been selected.





3.2.5 To associate the ringtone to the type of call

To end programming, it is necessary to attribute the previously selected ringtone to the type of call that can be:

- from external station
- from intercommunicating block of flats
- from floor

- from intercommunicating apartment

To associate the ringtone to the type of call, **press for a long time key:**

-  to associate it to the call from external station
-  to associate it to the call from intercommunicating block of flats
-  to associate it to the call from floor
-  to associate it to the call from intercommunicating apartment

3.2.6 Exit from the ringtone programming mode

Wait about 10 seconds without pressing any key; the device exits automatically from the programming mode and icon  turns off.

4. PROGRAMMING

To function properly, the video intercom must be programmed; if no special performance are required the only needed programming is that related to the user address, in this case pass directly to paragraph 4.2.1 **User Address and number of room**.

 **Attention:** the programming must be performed by expert (installer), incorrect programming can prevent proper operation of the entire video intercom system.

All the programming described below (with the exception of those relating to paragraph 4.2.1) and including those of paragraph 3.2 "Ringtones" can be performed via Bluetooth with a Smartphone or a Tablet (PGR2991BT programmer or XE2921/XE2922 expansion cards required) using the "DUO System" Application. The application can be downloaded from the following links:

for iOS

<https://farfisa.com/qr/ios-duo/>



for Android



<https://farfisa.com/qr/and-duo/>



The programming can also be done manually as described in the following paragraphs:

4.1 System programming

The programming that can be performed are:

- **addresses associated to the key **
- **address associated to the key  (211 by default)**
- **call re-launch address from floor**
- **secondary addresses of the video intercom**

For programming, follow the methods described in the following paragraphs.

4.1.1 Entering into the system programming

For accessing to the system programming jumper **J4** must

be moved from position 2-3 to position 1-2; icon  lights up.



4.1.2 Addresses associated to key



To key  can be associated 1 address of apartment and of room for intercommunicating calls, or 1 actuator address or up to 4 addresses of external stations to be able to control them in sequence.

- **Programming Building Intercommunicating Address:** with microswitches **SW1** set the address of the desired apartment and with microswitches **SW2** set the room number **0** (see table on page 39); press for a long time key  until a tone will confirm the occurred storing.

- **Programming Apartment Intercommunicating Address:** with microswitches **SW1** set the address of your apartment and with microswitches **SW2** set room number, from 0 to 3 (see table page 39; press for a long time key  until a tone will confirm the occurred storing.

- **Programming Actuator Address:** with microswitches **SW1** set the actuator address which is intended to control (from 211 to 230) and with microswitches **SW2** set the room number **0** (see table on page 39); press for a long time key  until a tone will confirm the occurred storing.

- **Programming External Station Addresses:** in the key , it is possible to programme up to 4 addresses of external stations with which it will be connected in sequence at each pressure of the key. With micro-switches **SW1** set the address of the first external station, and set **0** on microswitches **SW2**, (see table on page 39); press for a long time key  until a tone will confirm the occurred storing of the first address. If it is intended to programme a second address, it is necessary to set microchips **SW1** with the address of the second external station leaving at **0** microswitches **SW2** (see table on page 39) and press for a long time key  until two tones will confirm the occurred storing of the second address. Proceed in a similar manner to the programming of the third and fourth external station address, the occurred programming is confirmed respectively by three or four tones.

To change the stored addresses, it is necessary to exit from the programming, wait 3 seconds and re-enter in programming; with **SW1** set the new address, leaving **SW2** at **0** and press for a long time key  until a tone will confirm the occurred storing of the new first address; proceed in a similar manner to change the eventual second, third and fourth address. To delete the stored addresses, it is necessary to set code **255** on **SW1** and **0** on **SW2** (see table on page 39) and press for a long time key  until a tone will confirm the occurred cancellation of the first address; proceed in a similar way to cancel any second, third and fourth stored address.

4.1.3 Addresses associated to key



To key  can be associated 1 address of apartment and of room for intercommunicating calls, or 1 actuator address.

- **Programming Building Intercommunicating Address:** with microswitches **SW1** set the address of the desired apartment and with microswitches **SW2** set the room number **0** (see table on page 39); press for a long time key  until a tone will confirm the occurred storing.

- **Programming Apartment Intercommunicating Address:** with microswitches **SW1** set the address of your apartment and with microswitches **SW2** set room number, from 0 to 3 (see table page 39); press for a long time key  until a tone will confirm the occurred storing.

- Programming Actuator Address:

with microswitches **SW1** set the actuator address that it is intended to control (from 211 to 230) and with microswitches **SW2** set the room number **0** (see table on page 39); press for a long time key  until a tone will confirm the occurred storing.



To change the stored address, it is necessary to set with **SW1** and **SW2** the new codes and press for a long time key  until a tone will confirm the occurred storing; instead to delete the stored address, it is necessary to set code **255** on **SW1** and **0** on **SW2** (see table on page 39) and press for a long time key  until a tone will confirm the occurred cancellation.

4.1.4 Forwarding a floor call

Upon arrival of a call from a floor, only the monitor to which the call pushbutton is connected rings. If it is intended to relaunch the call also on all the other monitors present in the apartment or in another apartment, it is necessary to proceed as follows:



- with microswitches **SW1** set the address of the main video intercom of the apartment to which it is intended to forward the floor call and with microswitches **SW2** set the room number **0** (see table on page 39); press for a long time key  until a tone will confirm the occurred storing.

 **Attention:** when forwarding a floor call, all video intercoms (both main and secondary) present in the apartment to which the floor call was forwarded will ring.

To change the stored address, it is necessary to set with **SW1** and **SW2** the new codes and press for a long time key  until a tone will confirm the occurred storing; instead, to delete the stored address, it is necessary to set code **255** on **SW1** and **0** on **SW2** (see table on page 39) and press for a long time key  until a tone will confirm the occurred cancellation.

4.1.5 Additional Addresses

A video intercom can be enabled to receive also the calls addressed to other users (max 4); for the programming of the relative addresses it is necessary to proceed as follows:

- with microswitches **SW1** set the address of the first user for whom it is desired to answer and with microswitches **SW2** the relative room number (see table on page 39); press for a long time key  until a tone will confirm the occurred storing of the first address. If it is intended to programme other additional addresses, it is necessary to set microswitches **SW1** with the address of the second user for which it is desired to answer and microswitches **SW2** with the relative number of room (see table on page 39); press for a long time key  until two tones will confirm the occurred storing of the second address. Proceed in a similar way for the programming of the address of the third and fourth user for which it is desired to answer; the occurred programming is confirmed respectively by three or four tones.

To change the stored addresses, it is necessary to exit from the programming, wait 3 seconds and re-enter into the programming; set with **SW1** and **SW2** the new codes and press for a long time key  until a tone will confirm the occurred storing of the new first additional address; proceed in a similar way to change the eventual second,







third and fourth address. To delete stored addresses, it is necessary to set code **255** on **SW1** and **0** on **SW2** (see table on page 39) and press for a long time key  until a tone will confirm the occurred cancellation of the first address; proceed in a similar manner to cancel any second, third and fourth stored address.

4.1.6 Exit from the system programming

To exit from programming, jumper **J4** must be taken from position **1-2** to position **3-4**, icon  will turn off.

4.1.7 Restore factory settings

To restore default factory settings, you must:

- Access programming mode (see **section 4.1.1**);
- Press in sequence keys  →  →  → ;
- the  icon flashes for 1 second and the  icon turns OFF, the device settings and system programming are returned to the default factory settings;
- exit the programming mode (see **section 4.1.6**).

4.2 Video intercom programming

For programming of the device it is necessary to set the codes that identify the video intercom respectively inside the plant (**user addresses from 001 to 200**) and inside the apartment (**room number from 0 to 3**).

For user address keep in mind that:

- **it must not be the same number of another apartment; if more internal stations in parallel are in the apartment, they must have the same user address but different room number** (see next paragraph);
- it must coincide with the number stored in the external keyboard and in the possible reception switchboard;
- it must be stored in the key call or in the device contacts of another user if it is necessary to intercommunicate between the two apartments.

For the number of room, keep in mind that:

- the number of room establishes also a hierarchy in the internal device, as **the device that will have room number 0 (zero) will be defined as the main**, while all others will be secondary;
- the different number of room allows carrying out and selectively receiving calls between devices within the same apartment; the calls from outside or from another apartment will ring up all the devices, the first to answer will activate the conversation and will turn off the ringtones of the others;
- upon arrival of a call from an external video intercom station, all the devices will ring, but only the main (number of room 0 "zero") shows the image of the camera. From the other video intercoms of the same apartment, it is possible to view the entry by pressing key . This operation deactivates all ringtones, turns on the video intercom and simultaneously turns off the main video intercom.

4.2.1 User Address and number of room.

To program the address and the room number of the video intercom no procedure is needed, just place microswitches **SW1** and **SW2** in accordance with the table on page 39; (from factory the video intercom is programmed with **user address 100 and room number 0**).



 **Attention:** since microswitches **SW1** and **SW2** are used to perform also other programming (see paragraph **4.1 System Programming**), their position may have been changed.

Before using the device remember to position microswitches SW1 and SW2 in accordance with

the user address and the room number that it is intended to be given to the video intercom.



5. OPERATION



5.1 Video Intercom

Following a call from the external station, the video intercom rings and on the screen appears the image for about 30 seconds. By pressing key  it is possible to converse with the outside for about 90 seconds. During the conversation, to turn off in advance the video intercom, press key .



The electrical lock is activated by pressing key ; the command operates also without receiving any call. In this case is operated the electrical lock of the last door station that has made a call or that was activated.

During a video intercom conversation, by pressing for a long time key , there is the possibility to adjust the audio volume (see paragraph **3.1 Volume**).

The ringtone can be deactivated by pressing for a long time key ; symbol  blinks to indicate the ringtone deactivation and will continue to blink until the ringtone will be reactivated in a similar way to that for deactivation.

With the monitor in stand-by, by pressing key , is viewed the image incoming from the last external station that has made a call. By pressing key , if properly programmed, are viewed images incoming from other external stations, if present in the installation (max 4). For programming of the keys see paragraph **4.1 System programming**.

5.2 Intercommunicating

With keys  and , if properly programmed, other devices present in the same apartment or in the same building, can be called. For programming of the keys see paragraph **4.1 System programming**.

2. FONCTION DES TOUCHES

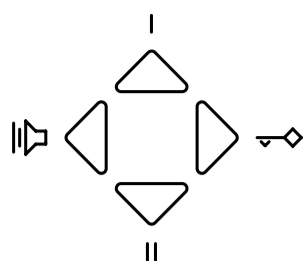

Les 4 touches sur le panneau avant permettent d'accéder aux fonctions et aux réglages du dispositif et varient leur fonction selon la modalité d'exploitation du vidéophone. Les touches peuvent être utilisées de deux différentes façons:

- 1) **légère pression**
- 2) **longue pression** (plus de 3 secondes).

Attention. Pendant la pression d'une touche, le ton de dissuasion ou d'occupé indique que la fonction n'est pas disponible car **le service n'est pas actif ou la ligne du vidéophone est occupée par un autre utilisateur.**

FRANÇAIS

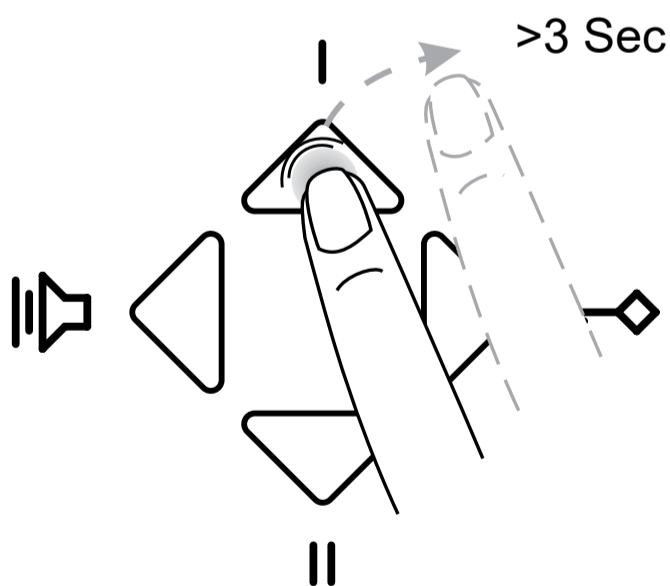
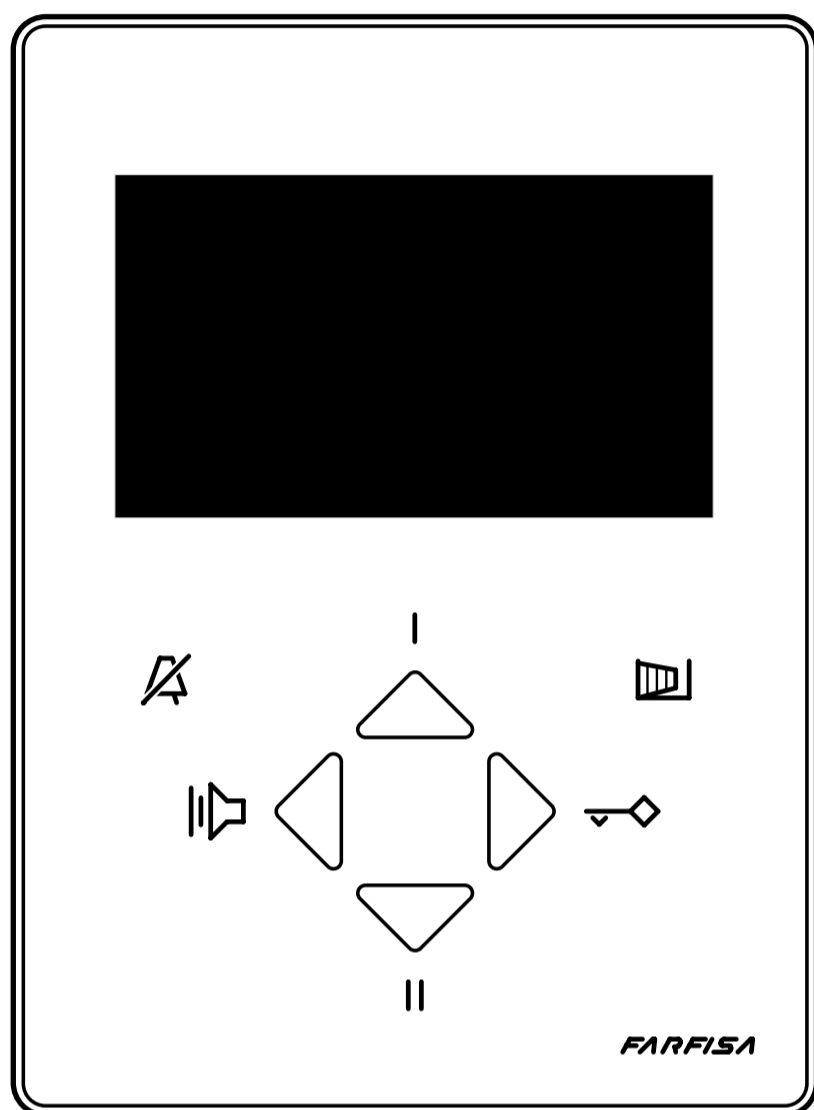

Longue pression: > 3 secondes









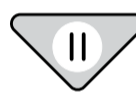

2.1 Fonction des touches au repos

Au repos les touches assument les fonctions suivantes:

Touche	
	<p>Pression brève La fonction dépend de l'adresse mémorisée dans le bouton-poussoir (pour les programmations voir paragraphe 4.1.2 Adresses associées à la touche, en détail):</p> <ul style="list-style-type: none"> - adresse d'un autre appartement, l'utilisateur mémorisé est appelé; - adresse d'une autre pièce du même appartement, la pièce mémorisée est appelée; - adresse d'un actionneur, l'actionneur est mis en/hors service; - adresses de postes externes (max. 4), à chaque pression sont visualisées, en mode cyclique, les images des postes externes relatifs. <p>Longue pression Met en/hors service la fonction "silencieux", exclusion de la sonnerie et des tons du dispositif. Quand la fonction "silencieux" est en service, l'icône clignote lentement.</p>
	<p>Pression brève Mêmes fonctions que la touche à l'exception de la mémorisation des adresses des postes externes qui n'est pas possible (il active l'actionneur 211 par défaut).</p> <p>Longue pression On accède au menu programmation des sonneries, l'icône s'allume (voir paragraphe 3.2 Sonneries).</p>
	<p>Pression brève La serrure électrique du dernier poste externe qui a effectué un appel est actionnées.</p> <p>Longue pression Si programmé sur la plaque de rue, l'actionneur auxiliaire de la dernière plaque de rue qui a effectué un appel est mis en service.</p>
	<p>Pression brève Il se raccorde a la dernière plaque de rue qui a effectué un appel.</p> <p>Longue pression Si présente et programmée, elle commute sur la caméra supplémentaire du poste externe.</p>

2.2 Fonction des touches pendant une conversation



A l'arrivée d'un appel ou pendant une conversation, les touches exercent les fonctions suivantes:

Touche	
	<p>Pression brève La fonction dépend de l'adresse mémorisée dans le bouton-poussoir (pour les programmations voir paragraphe 4.1.2 Adresses associées à la touche, en détail):</p> <ul style="list-style-type: none">- adresse d'un autre appartement, aucune fonction;- adresse d'une autre pièce du même appartement, aucune fonction ;- adresse d'un actionneur, l'actionneur est mis en/hors service;- adresses de postes externes (max. 4), aucune fonction. <p>Longue pression Met en/hors service la fonction "silencieux", exclusion de la sonnerie et des tons du dispositif. Quand la fonction "silencieux" est en service, l'icône  clignote lentement.</p>
	<p>Pression brève Mêmes fonctions que la touche  à l'exception de la mémorisation des adresses des postes externes qui sur la touche  n'est pas possible (il active l'actionneur 211 par défaut).</p> <p>Longue pression Pendant la conversation elle permet de régler le volume du son, l'icône  s'allume et on dispose de 3 secondes environ pour augmenter  ou diminuer  le volume du son.</p>
	<p>Pression brève Elle actionne la serrure électrique de la plaque de rue qui a effectué un appel.</p> <p>Longue pression Si programmé sur la plaque de rue, elle met en service l'actionneur auxiliaire de la plaque de rue qui a effectué un appel.</p>
	<p>Pression brève Elle active la conversation audio avec la plaque de rue ou avec l'appareil intercommunicant; si appuyé à nouveau, la conversation en cours prend fin.</p> <p>Longue pression Si présente et programmée, elle commute sur la caméra supplémentaire du poste externe.</p>





3. CONFIGURATIONS

Les paramètres qui suivent peuvent être modifiés par l'utilisateur pendant l'utilisation normale du vidéophone.





3.1 Volume

L'utilisateur peut régler le volume de la conversation en agissant sur les touches  et ; il est possible de régler des niveaux différents pour la conversation avec la plaque de rue et pour celle intercommunicante; le réglage s'effectue pendant la conversation et les niveaux configurés, resteront valables également pour les conversations successives.

3.1.1 Niveau sonore avec la plaque de rue

Pendant une conversation avec le poste externe appuyer en mode prolongé sur la touche , l'icône  s'allume et on dispose de 3 secondes environ pour augmenter  ou diminuer  le volume sonore; le niveau configuré sera mémorisé et utilisé également pour les conversations futures avec le poste externe il volume dell'audio.

3.1.2 Niveau sonore intercommunicant

Pendant une conversation intercommunicante appuyer en mode prolongé sur la touche , l'icône  s'allume et on dispose de 3 secondes environ pour augmenter  ou diminuer  le volume sonore; le niveau configuré sera mémorisé et utilisé également pour les conversations intercommunicantes.



3.2 Sonneries

L'utilisateur peut modifier la mélodie et le nombre de sonneries pour chaque typologie d'appel entrant; le volume est au contraire le même pour tous les appels.

Les typologies d'appel sont:

- **de poste externe**
- **d'intercommunicant d'immeuble**
- **d'étage**
- **d'intercommunicant d'appartement**

3.2.1 Entrer en modalité programmation sonnerie

Avec le vidéophone au repos, appuyer la touche  en mode prolongé, on entre en modalité programmation sonnerie et l'icône  s'allume; si dans un laps de 10 secondes aucune opération ne sera effectuée, le dispositif sort automatiquement de la modalité de programmation et l'icône  s'éteint.

 **Attention:** pour enregistrer la mélodie choisie et le nombre de sonneries souhaité, il faut associer la sonnerie au type d'appel comme décrit au paragraphe 3.2.5.

3.2.2 Sélectionner la mélodie

Les mélodies disponibles sont:

- **Ding-dong**
- **Classique**
- **Sonnerie forte**
- **Sonnerie basse**

Pour sélectionner la mélodie appuyer plusieurs fois la touche , les mélodies seront sélectionnées en succession et reproduites par le dispositif; après avoir sélectionné la mélodie, passer à la programmation successive .

3.2.3 Régler le volume de la sonnerie

Avec les touches  ou  on peut augmenter ou baisser le volume.

 **Attention:** le volume de la sonnerie est unique pour toutes les typologies d'appel.

3.2.4 Configurer le nombre de sonneries

A l'arrivée de l'appel chaque mélodie peut être répétée de 1 à 8 fois (nombre de sonneries), pour changer le numéro de sonneries appuyer plusieurs fois sur la touche , à chaque pression on augmente d'une unité le nombre de sonneries, un ton, répété n fois, indiquera combien de sonneries ont été sélectionnées.





3.2.5 Associer la sonnerie au type d'appel

Pour terminer la programmation il est nécessaire d'attribuer

la sonnerie, sélectionnée auparavant, au type d'appel qui peut être:

- de poste externe
- d'intercommunicant d'immeuble
- d'étage
- d'intercommunicant d'appartement

Pour associer la sonnerie au type d'appel, appuyer en mode prolongé la touche:

-  pour l'associer à l'appel de poste externe
-  pour l'associer à l'appel intercommunicant d'immeuble
-  pour l'associer à l'appel d'étage
-  pour l'associer à l'appel intercommunicant d'appartement

3.2.6 Sortir de la modalité programmation sonnerie

Attendre 10 secondes sans appuyer aucune touche, le dispositif sort automatiquement de la modalité programmation et l'icône  s'éteint.

4. PROGRAMMATIONS

Pour pouvoir fonctionner correctement, le vidéophone doit être programmé; si aucune prestation particulière n'est demandée, l'unique programmation nécessaire est celle relative à l'adresse utilisateur, dans ce cas passer directement au paragraphe

4.2.1 Adresse utilisateur et numéro de la pièce.

 **Attention:** Les programmations doivent être effectuées par du personnel expérimenté (installateur), une programmation erronée peut compromettre le fonctionnement correct de toute l'installation du vidéophone.

Toutes les programmations décrites ci-dessous (à l'exception de celles relatives au paragraphe 4.2.1) et y compris celles du paragraphe 3.2 «Sonneries» peuvent être effectuées via Bluetooth avec un Smartphone ou une tablette (programmeur PGR2991BT ou cartes d'extension XE2921/XE2922 nécessaires) en utilisant l'application "DUO System". L'application peut être téléchargée à partir des liens suivants:

pour iOS
<https://farfisa.com/qr/ios-duo/>



pour Android
<https://farfisa.com/qr/and-duo/>



La programmation peut également être effectuée manuellement comme décrit dans les paragraphes suivants:

4.1 Programmations de système

Les programmations qui peuvent être effectuées sont:

- adresses associées à la touche 

- adresse associée à la touche  (d'usine 211)

- adresse relance appel de l'étage

- adresses secondaires du portier vidéo

Pour les programmations suivre les modalités décrites dans les paragraphes suivants.

4.1.1 Entrer en programmation de système

Pour accéder aux programmations de système il est nécessaire de déplacer le pont **J4** de la position **2-3** à la position **1-2**, l'icône  s'allume.

4.1.2 Adresses associées à la touche

A la touche  peuvent être associées 1 adresse d'appartement et de pièce pour les appels intercommunicants ou 1 adresse actionneur ou jusqu'à 4 adresses de postes externes pour pouvoir les contrôler en séquence.

- **Programmation adresse Intercommunicant d'immeuble:**

Avec les micro-interrupteurs **SW1** configurer l'adresse d'appartement souhaité et avec les micro-interrupteurs **SW2** configurer le numéro de pièce 0 (voir tableau à page 39); appuyer en mode prolongé sur la touche  jusqu'à ce qu'un ton ne confirmera l'effective mémorisation.



- **Programmation adresse Intercommunicant d'appartement:**

avec les micro-interrupteurs **SW1** configurer l'adresse d'appartement souhaité et avec les micro-interrupteurs **SW2** configurer le numéro de pièce de 0 à 3 (voir tableau à page 39); appuyer en mode prolongé sur la touche  jusqu'à ce qu'un ton ne confirmera l'effective mémorisation

- **Programmation Adresse Actionneur:**

avec les micro-interrupteurs **SW1** configurer l'adresse de l'actionneur que l'on veut commander (de 211 à 230) et les micro-interrupteurs **SW2** configurer le numéro de pièce **0** (voir tableau à page 39); appuyer en mode prolongé sur la touche  jusqu'à ce qu'un ton confirmera l'effective mémorisation.

- **Programmation Adresses Plaque de Rues:**

dans la touche  il est possible de programmer jusqu'à 4 adresses de postes externes avec lesquelles on se raccordera en séquence à chaque pression de la touche. Avec les micro-interrupteurs **SW1** configurer l'adresse du premier poste externe, et configurer **0** sur les micro-interrupteurs **SW2** (voir tableau à page 39); appuyer en mode prolongé sur la touche  jusqu'à ce qu'un ton confirmera l'effective mémorisation de la première adresse. Si on veut programmer une seconde adresse il est nécessaire de configurer les micro-interrupteurs **SW1** avec l'adresse du second poste externe, en laissant à **0** les micro-interrupteurs **SW2** (voir tableau à page 39) et appuyer en mode prolongé sur la touche  jusqu'à ce qu'un ton confirmera l'effective mémorisation de la seconde adresse. Procéder de la même façon pour la programmation de la troisième et quatrième adresse du poste externe, l'effective programmation est confirmée respectivement de trois ou quatre tons.

Pour changer les adresses mémorisées il est nécessaire de sortir de la programmation, attendre 3 secondes et rentrer en programmation; configurer avec **SW1** la nouvelle adresse, en laissant **SW2** à **0** et appuyer en mode prolongé la touche  jusqu'à ce qu'un ton confirmera l'effective mémorisation de la nouvelle première adresse; procéder de la même façon pour changer l'éventuelle seconde, troisième et quatrième adresse. Pour effacer les adresses

mémorisées il est nécessaire de configurer le code **255** sur **SW1** et **0** sur **SW2** (voir tableau à page 39) et appuyer en mode prolongé la touche  jusqu'à ce qu'un ton confirmera l'effective effacement de la première adresse; procéder de la même façon pour éliminer l'éventuelle seconde, troisième et quatrième adresse mémorisée.

4.1.3 Adresses associées à la touche

A la touche  peuvent être associées 1 adresse d'appartement et de pièce pour des appels intercommunicants ou 1 adresse actionneur.

- Programmation Adresse Intercommunicante d'Immeuble:



avec les micro-interrupteurs **SW1** configurer l'adresse d'appartement souhaité et avec les micro-interrupteurs **SW2** configurer le numéro de pièce **0** (voir tableau à page 39); appuyer en mode prolongé sur la touche  jusqu'à ce qu'un ton confirmera l'effective mémorisation.

- Programmation Adresse Intercommunicante d'Appartement:

avec les micro-interrupteurs **SW1** configurer l'adresse d'appartement souhaité et avec les micro-interrupteurs **SW2** configurer le numéro de pièce de 0 à 3 (voir tableau à page 39); appuyer en mode prolongé sur la touche  jusqu'à un ton confirmera l'effective mémorisation.

- Programmation Adresse Actionneur

avec les micro-interrupteurs **SW1** configurer l'adresse de l'actionneur que l'on veut commander (de 211 à 230) et les micro-interrupteurs **SW2** configurer le numéro de pièce **0** (voir tableau à page 39); appuyer en mode prolongé sur la touche  jusqu'à ce qu'un ton confirmera l'effective mémorisation.



Pour changer l'adresse mémorisée il est nécessaire de configurer avec **SW1** et **SW2** les nouveaux codes et appuyer en mode prolongé la touche  jusqu'à ce qu'un ton confirmera l'effective mémorisation, par contre pour effacer l'adresse mémorisée il est nécessaire de configurer le code **255** sur **SW1** et **0** sur **SW2** (voir tableau à page 39) et appuyer en mode prolongé la touche  jusqu'à ce qu'un ton confirmera l'effectif effacement.

4.1.4 Adresse relance appel de l'étage

Al'arrivée d'un appel d'étage, seul sonne le monitor auquel est raccordé le bouton d'appel, si on entend relancer l'appel également sur tous les autres monitors présents dans l'appartement ou dans un autre appartement, il faut:



- avec les micro-interrupteurs **SW1** configurer l'adresse du portier vidéo principal de l'appartement auquel on veut relancer l'appel et avec les micro-interrupteurs **SW2** configurer le numéro de pièce **0** (voir tableau à page 39); appuyer en mode prolongé sur la touche  jusqu'à ce qu'un ton confirmera l'effective mémorisation.



 **Attention:** la relance d'appel fera sonner tous les vidéophones (principaux et secondaires) présents dans l'appartement auquel a été relancé l'appel d'étage.

Pour changer l'adresse mémorisée il est nécessaire de configurer avec **SW1** et **SW2** les nouveaux codes et appuyer en mode prolongé la touche  jusqu'à ce qu'un ton confirmera l'effective mémorisation, par contre pour effacer l'adresse mémorisée il est nécessaire de configurer le code **255** sur **SW1** et **0** sur **SW2** (voir tableau à page 39) et appuyer en mode prolongé la touche  jusqu'à ce qu'un ton confirmera l'effective effacement.

4.1.5 Adresses supplémentaires

Un portier vidéo peut être habilité à recevoir également les appels vers d'autres utilisateurs (max 4), pour la programmation des adresses relatives il faut:

- avec les micro-interrupteurs **SW1** configurer l'adresse du premier utilisateur pour lequel on veut répondre et avec les micro-interrupteurs **SW2** le numéro de pièce relatif (voir tableau à page 39); appuyer en mode prolongé sur la touche  jusqu'à ce qu'un ton confirmera l'effective mémorisation de la première adresse. Si on veut programmer d'autres adresses supplémentaires il est nécessaire de configurer les micro-interrupteurs **SW1** avec l'adresse du second utilisateur pour lequel on veut répondre et avec les micro-interrupteurs **SW2** avec le numéro de pièce relatif (voir tableau à page 39); appuyer en mode prolongé sur la touche  jusqu'à ce que deux tons ne confirmeront l'effective mémorisation de la seconde adresse. Procéder de la même façon pour la programmation de l'adresse du troisième et quatrième utilisateur pour lesquels on veut répondre, l'effective programmation est confirmée respectivement de trois ou quatre tons.







Pour changer les adresses mémorisées il est nécessaire de sortir de la programmation, attendre 3 secondes et rentrer en programmation; configurer avec **SW1** et **SW2**, les nouveaux codes et appuyer en mode prolongé la touche  jusqu'à ce qu'un ton confirmera l'effective mémorisation de la nouvelle première adresse supplémentaire; procéder de la même façon pour changer l'éventuelle seconde, troisième et quatrième adresse. Pour effacer les adresses mémorisées il est nécessaire de configurer le code **255** sur **SW1** et **0** sur **SW2** (voir tableau à page 39) et appuyer en mode prolongé la touche  jusqu'à ce qu'un ton confirmera l'effectif effacement de la première adresse; procéder de la même façon pour éliminer l'éventuelle seconde, troisième et quatrième adresse mémorisée.

4.1.6 Sortir de la programmation de système

Pour sortir de la programmation reporter le pont **J4** de la position **1-2** à la position **3-4**, l'icône  s'éteindra.

4.1.7 Rétablissement programmations d'usine

Pour rétablir les programmations d'usine, il faut:

- entrer en modalité programmation (voir **paragraphe 4.1.1**);
- presser en séquence les touches  →  →  → 
- pendant 1 second l'icône  s'allume tandis que l'icône  s'éteint, les configurations du dispositif et les programmations du système sont revenues aux valeurs d'usine;
- sortir de la modalité programmation (se référer au **paragraphe 4.1.6**).

4.2 Programmations du vidéophone

Pour la programmation du dispositif il est nécessaire de configurer les codes qui identifient le vidéophone respectivement à l'intérieur de l'installation (**adresse utilisateur de 001 à 200**) et à l'intérieur de l'appartement (**numéro de pièce de 0 à 3**).

Pour l'adresse utilisateur se rappeler que:

- **le numéro d'un autre appartement ne doit être utilisé;** si plusieurs **postes internes en parallèle** sont présents dans l'appartement, **ils doivent avoir la même adresse utilisateur mais le numéro de pièce différent** (voir paragraphe suivant);
- il doit coïncider avec le numéro mémorisé dans le bouton-poussoir de la plaque de rue et dans l'éventuel standard de conciergerie;

- il doit être mémorisé dans la touche d'appel ou dans les contacts de l'appareil d'un autre utilisateur deux appartements doivent communiquer.

Pour le numéro de pièce il faut considérer que:

- Le numéro de pièce établit également une hiérarchie dans les appareils internes car **l'appareil qui aura le numéro de pièce 0 (zéro) sera défini principal**, les autres seront tous secondaires.
- Le numéro de pièce différent permet d'effectuer et de recevoir en mode sélectif les appels entre appareils à l'intérieur du même appartement; les appels de l'extérieur ou d'autre appartement feront sonner tous les dispositifs, le premier qui répondra activera la conversation et éteindra les sonneries des autres.
- À l'arrivée d'un appel de la plaque de rue tous les appareils sonneront, mais seul le principal (numéro de pièce 0 "zéro") montre l'image de la caméra. Des autres vidéophones du même appartement, il est possible de voir l'entrée en appuyant sur la touche , cette opération met hors service toutes les sonneries, allume le vidéophone et simultanément éteint le vidéophone principal.



4.2.1 Adresse utilisateur et numéro de pièce.

Pour programmer l'adresse et le numéro de pièce du portier vidéo aucune procédure n'est nécessaire, il suffit de placer les micro-interrupteurs **SW1** et **SW2** en accord avec le tableau reporté à page 39; (comme configuration d'usine **le vidéophone est programmé avec adresse utilisateur 100 et numéro de pièce 0**).

 **Attention:** étant donné que les micro-interrupteurs **SW1** et **SW2** sont utilisés également pour exécuter d'autres programmations (voir paragraphe **4.1 Programmations de système**), leur position pourrait avoir été modifiée! **Avant d'utiliser le dispositif se rappeler de placer les micro-interrupteurs SW1 et SW2 en accord avec l'adresse utilisateur et le numéro de pièce que l'on veut attribuer au vidéophone.**



5. FONCTIONNEMENT



5.1 Vidéophone

Suite à un appel du poste externe le vidéophone sonne et sur l'écran apparaît l'image pendant 30 secondes environ. En appuyant la touche  on peut parler avec l'extérieur pendant un temps d'environ 90 secondes, pendant la conversation pour éteindre le vidéophone, appuyer sur la touche .



La serrure électrique est actionnée en appuyant sur la touche ; la commande fonctionne également sans recevoir aucun appel, dans ce cas la serrure électrique du dernier poste externs qui a effectué un appel ou a été activée, est actionnée.

Pendant une conversation avec la plaque de rue, en appuyant en mode prolongé la touche , il est possible d'effectuer le réglage du volume sonore (voir paragraphe **3.1 Volume**).

La sonnerie peut être désactivée en appuyant en mode prolongé la touche ; le symbole  clignote pour indiquer l'effective mise hors service et continuera à clignoter jusqu'à ce que la sonnerie ne soit remise en service avec modalité analogue à la mise hors service.

Avec le monitor au repos, en appuyant sur la touche  on visualise l'image provenant du dernier poste externe qui a effectué un appel. En appuyant sur la touche , si programmée de façon opportune, on peut visualiser les images provenant d'autres postes externes, si présents dans l'installation (max 4). Pour les programmations des touches voir paragraphe **4.1 Programmations de système**.

5.2 Intercommunicant

Avec les touches  et , si programmés de façon opportune, on peut appeler d'autres appareils présents dans le même appartement ou dans le même immeuble. Pour les programmations des touches voir paragraphe **4.1 Programmations de système**.

2. FUNCIÓN DE LAS TECLAS

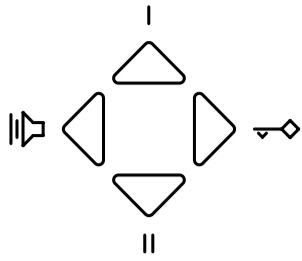

Las 4 teclas en el panel delantero permiten acceder a las funciones y a los ajustes del dispositivo y varían su función según la modalidad operativa del videoportero. Las teclas pueden utilizarse en dos modos distintos:

- 1) **presión breve**
- 2) **presión larga** (más de 3 segundos).

Atención. Durante la presión de una tecla, el tono de disuasión o de ocupado indica que la función no está disponible puesto que **el servicio no está activo o la línea de videointercomunicación está ocupada por otro usuario.**

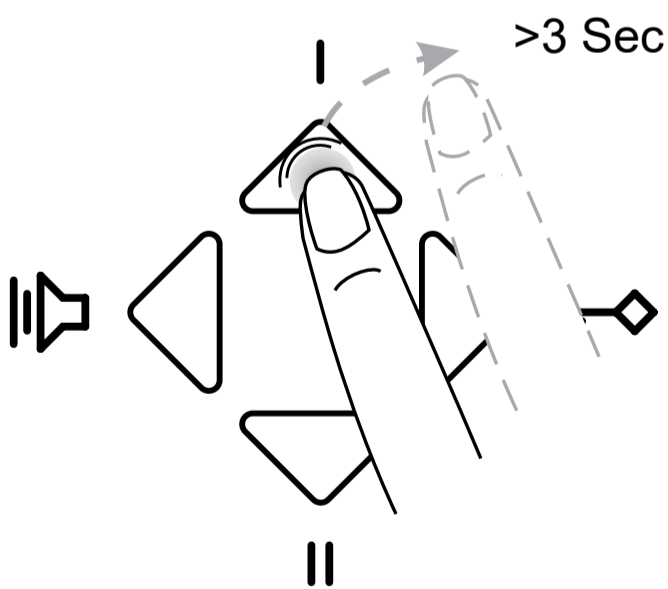
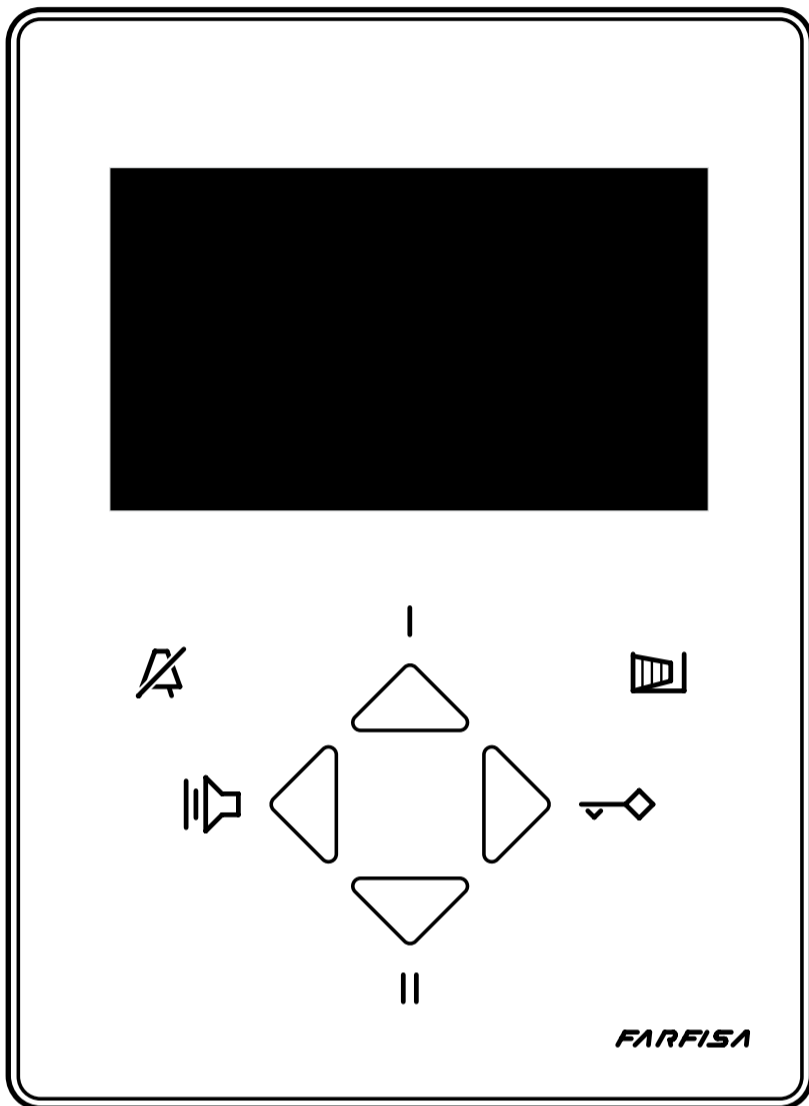

Presión larga: > de 3 segundos

2.1 Función de las teclas en reposo









En reposo las teclas toman las siguientes funciones:

Tecla	
	<p>Presión breve La función depende de la dirección memorizada en el pulsador (para las programaciones véase el párrafo 4.1.2 Direcciones asociadas a la tecla, en detalle:</p> <ul style="list-style-type: none"> - dirección de otro departamento, se llama al usuario memorizado; - dirección de otra estancia del mismo departamento, se llama a la estancia memorizada; - dirección de un actuador, se activa/desactiva el actuador; - direcciones de placas de calle (máx 4), a cada presión se visualizan cíclicamente las imágenes de los respectivos puestos externos. <p>Presión larga Activa/desactiva la función "silencioso", exclusión del timbre y de los tonos del dispositivo. Cuando la función "silencioso" está activa, el icono está intermitente lentamente.</p>
	<p>Presión breve Las mismas funciones de la tecla , excepto la memorización de las Direcciones de las placas de calle que no es posible (activa el actuador 211 por defecto).</p> <p>Presión larga Se accede al menú programación de los timbres, el icono se enciende (véase párrafo 3.2 Timbres).</p>
	<p>Presión breve Acciona la cerradura eléctrica de la última placa de calle que ha efectuado una llamada.</p> <p>Presión larga Si está programado en la placa de calle, acciona el actuador auxiliar de la última placa de calle que ha efectuado una llamada.</p>
	<p>Presión breve Se conecta con la última placa de calle que ha efectuado una llamada.</p> <p>Presión larga Si está presente y programada, conmuta a la telecámara suplementaria de la placa de calle.</p>

ESPAÑOL

2.1 Función de las teclas durante una conversación

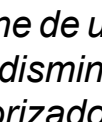
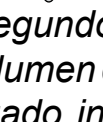

A la llegada de una llamada o durante una conversación, las teclas toman las siguientes funciones:

Tecla	
	<p>Presión breve La función depende de la dirección memorizada en el pulsador (para las programaciones véase el párrafo 4.1.2 Direcciones asociadas a la tecla, en detalle):</p> <ul style="list-style-type: none">- dirección de otro departamento, ninguna función;- dirección de otra estancia del mismo departamento, ninguna función;- dirección de un actuador, se activa/desactiva el actuador;- direcciones de placas de calle (máx 4), ninguna función. <p>Presión larga Activa/desactiva la función "silencioso", no se oirán más el timbre ni los tonos del dispositivo. Cuando la función "silencioso" está activa, el icono  está intermitente lentamente.</p>
	<p>Presión breve Las mismas funciones de la tecla , excepto la memorización de las Direcciones de las placas de calle que en la tecla  no es posible (activa el actuador 211 por defecto).</p> <p>Presión larga Durante la conversación permite ajustar el volumen audio, se enciende el icono  y se dispone de unos 3 segundos para aumentar  o disminuir  el volumen del audio.</p>
	<p>Presión breve Acciona la cerradura eléctrica de la placa de calle que ha efectuado la llamada.</p> <p>Presión larga Si está programado en la placa de calle, acciona el actuador auxiliar de la placa de calle que ha efectuado la llamada.</p>
	<p>Presión breve Activa la conversación audio con la placa de calle o con el aparato intercomunicador; si se pulsa nuevamente, termina la conversación en curso.</p> <p>Presión larga Si está presente y programada, conmuta a la telecámara suplementaria de la placa de calle.</p>





3. PLANTEAMIENTOS

Los parámetros siguientes pueden ser modificados por el usuario durante el uso normal del videoportero.





3.1 Volumen

El usuario puede ajustar el volumen de la conversación actuando en las teclas  y ; es posible ajustar varios niveles para la conversación con la placa de calle y para la intercomunicación; el ajuste se efectúa durante la conversación y los niveles planteados permanecerán válidos incluso en las conversaciones siguientes.

3.1.1 Nivel audio con la Placa de Calle

Durante una conversación con la placa de calle pulse largamente la tecla ; se enciende el icono  y se dispone de unos 3 segundos de tiempo para aumentar  o  disminuir el volumen del audio; el nivel planteado será memorizado y utilizado incluso para las conversaciones futuras con la placa de calle.

3.1.2 Nivel audio del intercomunicador

Durante una conversación por el intercomunicador, pulse por largo tiempo la tecla ; se enciende el icono  y se dispone de unos 3 segundos de tiempo para aumentar  o disminuir  el volumen del audio; el nivel planteado será memorizado y utilizado incluso para las futuras conversaciones por el intercomunicador.



3.2 Timbres

El usuario puede modificar la melodía y el número de toques para cada tipología de llamada en llegada; en cambio el volumen es el mismo para todas las llamadas.

Las tipologías de llamada son:

- de placa de calle
- de intercomunicador de edificio
- de plano
- de intercomunicador de departamento

3.2.1 Entrar en la modalidad de programación de la sonería

Con el videoportero en reposo, pulse largo tiempo la tecla  se entra a la modalidad de programación de la sonería y se enciende el icono ; si dentro de 10 segundos no se efectúa ninguna operación, el dispositivo sale automáticamente de la modalidad de programación y se apaga el icono .

 **Atención:** para guardar la melodía elegida y el número de toques deseado, es necesario asociar el timbre de llamada al tipo de llamada como se describe en el párrafo 3.2.5.



3.2.2 Seleccionar una melodía

Las melodías disponibles son:

- Din-don
- Clásico
- Trino alto
- Trino bajo

para seleccionar la melodía pulse varias veces la tecla ; las melodías serán seleccionadas en sucesión y reproducidas por el dispositivo; después de haber seleccionado la melodía, pase a la programación siguiente.

3.2.3 Ajuste del volumen de la sonería

Con las teclas  o  se puede bajar o subir el volumen.

 **Atención:** el volumen del timbre es uno solo para todas las tipologías de llamada.

3.2.4 Plantear el número de toques





A la llegada de la llamada cada melodía puede ser repetida de 1 a 8 veces (número de toques), para cambiar el número de toques pulse varias veces la tecla ; a cada presión se incrementa de una unidad el número de toques, un tono, repetido n veces, indicará cuántos toques han sido seleccionados.

3.2.5 Asociar el timbre al tipo de llamada

Para terminar la programación es necesario atribuir la sonería, precedentemente seleccionada al tipo de llamada que puede ser:

- de placa de calle
- de intercomunicador de edificio
- de piso
- de intercomunicador de departamento

Para asociar la sonería al tipo de llamada **pulse largamente la tecla:**

-  para asociarla a la llamada de placa de calle
-  para asociarla a la llamada de intercomunicador de edificio
-  para asociarla a la llamada de piso
-  para asociarla a la llamada de intercomunicador de departamento

3.2.6 Salir de la modalidad de programación de sonería

Espere unos 10 segundos sin pulsar ninguna tecla, el dispositivo sale automáticamente de la modalidad de programación y se apaga el icono .

4. PROGRAMACIONES

Para funcionar correctamente, el videoportero debe ser programado; si no se requieren prestaciones particulares la única programación necesaria es la correspondiente a la dirección del usuario, en este caso pase directamente al párrafo 4.2.1 Dirección del usuario y número de estancia.

 **Atención:** las programaciones deben ser efectuadas por personal experto (instalador), una errada programación puede comprometer el correcto funcionamiento de toda la instalación del videoportero.

Toda la programación que se describe a continuación (a excepción de las relativas al párrafo 4.2.1) e incluidas las del párrafo 3.2 "Timbres" se puede realizar a través de Bluetooth con un teléfono inteligente o una tableta (se requieren programador PGR2991BT o tarjetas de expansión XE2921 / XE2922) utilizando la aplicación "DUO System". La aplicación se puede descargar desde los siguientes enlaces:

para iOS
<https://farfisa.com/qr/ios-duo/>



para Android
<https://farfisa.com/qr/and-duo/>



La programación también se puede realizar manualmente como se describe en los siguientes párrafos:

4.1 Programaciones de sistema

Las programaciones que pueden efectuarse son:

- direcciones asociadas a la tecla 

- dirección asociada a la tecla  (por defecto 211)
- dirección de reanudación de llamada del piso
- direcciones secundarias del videoportero

Para las programaciones siga las modalidades descritas en los párrafos siguientes.

4.1.1 Entrar en la programación de sistema

Para acceder a las programaciones de sistema es necesario desplazar el puentecillo J4 de la posición 2-3 a la posición 1-2, se enciende el icono .

4.1.2 Direcciones asociadas a la tecla

A la tecla  pueden asociarse 1 dirección de departamento y de estancia para las llamadas de intercomunicador, 1 dirección de actuador o hasta 4 direcciones de puestos externos para poderlos controlar en secuencia.

- **Programación Dirección Intercomunicador de Edificio:** con los microinterruptores **SW1** plantee la dirección de departamento deseada y con los microinterruptores **SW2** plantee el número de estancia **0** (véase la tabla en la página 39); pulse largamente la tecla  hasta que un tono confirme que se ha efectuado la memorización.



- **Programación de la Dirección de Intercomunicador de Departamento:**



con los microinterruptores **SW1** plantee la dirección del propio departamento y con los microinterruptores **SW2** plantee el número de estancia, de 0 a 3 (véase la tabla en página 39); pulse largamente la tecla  hasta que un tono confirme la efectuada memorización.

- **Programación de la Dirección del Actuador:**

con los microinterruptores **SW1** plantee la dirección del actuador que se desea mandar (de 211 a 230) y con los microinterruptores **SW2** plantee el número de estancia **0** (véase la tabla en página 39); pulse largamente la tecla  hasta que un tono confirme la efectuada memorización.

- **Programación de las Direcciones de las Placas de Calle:**

en la tecla  es posible programar hasta 4 direcciones de puestos externos con los cuales se conectará en secuencia a cada presión de la tecla. Con los microinterruptores **SW1** plantee la dirección de la primera placa de calle, y plantee **0** en los microinterruptores **SW2**, (véase la tabla en página 39); pulse largamente la tecla  hasta que un tono confirme la efectuada memorización de la primera dirección. Si se desea programar una segunda dirección es necesario plantear los microinterruptores **SW1** con la dirección de la segunda placa de calle, dejando en **0** los microinterruptores **SW2** (véase la tabla en página 39) y pulse largamente la tecla  hasta que dos tonos confirmen la efectuada memorización de la segunda dirección. Proceda en modo análogo para la programación de la tercera y cuarta dirección de la placa de calle, la efectuada programación es confirmada respectivamente por tres y cuatro tonos.

Para cambiar las direcciones memorizadas es necesario salir de la programación, esperar 3 segundos y regresar a la programación; plantear con **SW1** la nueva dirección, dejando **SW2** en **0** y pulsar largamente la tecla  hasta que un tono confirme la efectuada memorización de la nueva primera dirección; proceda en modo análogo para cambiar la eventual segunda, tercera y cuarta dirección. Para suprimir las direcciones memorizadas es necesario plantear el código **255** en **SW1** y **0** en **SW2** (véase la tabla en página 39) y pulsar largamente la tecla  hasta que un tono confirme la efectuada supresión de la primera

dirección; proceda en modo análogo para suprimir la eventual segunda, tercera y cuarta dirección memorizada.

4.1.3 Direcciones asociadas a la tecla

A la tecla  pueden asociarse 1 dirección de departamento y de estancia para llamadas de intercomunicador o 1 dirección de actuador.

- Programación de Dirección de Intercomunicador de Edificio:



con los microinterruptores **SW1** plantee la dirección de departamento deseada y con los microinterruptores **SW2** plantee el número de estancia **0** (véase la tabla en página 39); pulse largamente la tecla  hasta que un tono confirme la efectuada memorización.

- Programación de Dirección de Intercomunicador de Departamento:

con los microinterruptores **SW1** plantee la dirección del propio departamento y con los microinterruptores **SW2** plantee el número de estancia, de 0 a 3 (véase la tabla en página 39); pulse largamente la tecla  hasta que un tono confirme la efectuada memorización.

- Programación de la Dirección del Actuador:

con los microinterruptores **SW1** plantee la dirección del actuador que se desea mandar (de 211 a 230) y con los microinterruptores **SW2** plantee el número de estancia **0** (véase la tabla en página 39); pulse largamente la tecla  hasta que un tono confirme la efectuada memorización.



Para cambiar la dirección memorizada es necesario plantear los nuevos códigos con **SW1** y **SW2**, pulsar largamente la tecla  hasta que un tono confirme la efectuada memorización, en cambio para suprimir la dirección memorizada es necesario plantear el código **255** en **SW1** y **0** en **SW2** (véase la tabla en página 39) y pulsar largamente la tecla  hasta que un tono confirme la efectuada supresión.

4.1.4 Dirección de reanudación de llamada de piso

A la llegada de una llamada de piso suena solo el monitor al cual está conectado el pulsador de llamada, si se desea reanudar la llamada también a todos los otros monitores presentes en el departamento o en otro departamento, es necesario:

- con los microinterruptores **SW1** plantear la dirección del videoportero principal del departamento al cual se desea reanudar la llamada y con los microinterruptores **SW2** plantear el número de estancia **0** (véase la tabla en página 39); pulse largamente la tecla  hasta que un tono confirme la efectuada memorización.



 **Atención:** la reanudación de llamada hará sonar todos los videoporteros (principales y secundarios) presentes en el departamento al cual se ha reanudado la llamada de piso.



Para cambiar la dirección memorizada es necesario plantear los nuevos códigos con **SW1** y **SW2** y pulsar largamente la tecla  hasta que un tono confirme la efectuada memorización, en cambio para suprimir la dirección memorizada es necesario plantear el código **255** en **SW1** y **0** en **SW2** (véase la tabla en página 39) y pulsar largamente la tecla  hasta que un tono confirme la efectuada supresión.

4.1.5 Direcciones adicionales

Un videoportero puede ser habilitado para recibir también

las llamadas dirigidas a otros usuarios (máx 4), para la programación de las respectivas direcciones es necesario:

- con los microinterruptores **SW1** plantear la dirección del primer usuario para el cual se quiere responder y con los microinterruptores **SW2** el respectivo número de estancia (véase la tabla en página 39); pulsar largamente la tecla  hasta que un tono confirme la efectuada memorización de la primera dirección. Si se desea programar otras direcciones adicionales es necesario plantear los microinterruptores **SW1** con la dirección del segundo usuario para el cual se desea responder y los microinterruptores **SW2** con el respectivo número de estancia (véase la tabla en página 39); pulsar largamente la tecla  hasta que dos tonos confirmen la efectuada memorización de la segunda dirección. Proceda en modo análogo para la programación de la dirección del tercer y cuarto usuario para los cuales se desea responder, la efectuada programación es confirmada respectivamente por tres o cuatro tonos.







Para cambiar las direcciones memorizadas es necesario salir de la programación, esperar 3 segundos y regresar a la programación; plantear los nuevos códigos con **SW1** y **SW2** y pulsar largamente la tecla  hasta que un tono confirme la efectuada memorización de la nueva primera dirección adicional; proceda en modo análogo para cambiar la eventual segunda, tercera y cuarta dirección. Para suprimir las direcciones memorizadas es necesario plantear el código **255** en **SW1** y **0** en **SW2** (véase la tabla en página 39) y pulsar largamente la tecla  hasta que un tono confirme la efectuada supresión de la primera dirección; proceda en modo análogo para suprimir la eventual segunda, tercera y cuarta dirección memorizada.

4.1.6 Salir de la programación de sistema

Para salir de la programación regrese el puentecillo **J4** de la posición **1-2** a la posición **3-4**, se apagará el icono .

4.1.7 Restablecimiento programaciones de fabrica

Para restablecer las programaciones de fábrica, es preciso:

- entrar en modalidad de programación (véase apartado **4.1.1**);
- presionar en secuencia las teclas  →  →  → 
- durante 1 segundo se enciende el icono  y se apaga el icono , se restablecen los valores de fábrica de las configuraciones del dispositivo y las programaciones de sistema;
- salir de la modalidad de programación (véase apartado **4.1.6**).

4.2 Programaciones videoportero

For programming of the device it is necessary to set the Para la programación del dispositivo es necesario plantear los códigos que identifican el videoportero respectivamente en el interior de la instalación (**dirección de usuario de 001 a 200**) y en el interior del departamento (**número de estancia de 0 a 3**).

Para la dirección de usuario tenga presente que:

- **no debe ser el mismo número de otro departamento**; si varios **puestos internos en paralelo** están presentes en el departamento, deben tener **la misma dirección de usuario pero distinto número de estancia** (véase párrafo siguiente);
- **debe coincidir con el número memorizado en la caja de pulsadores externa y en la eventual centralita de la portería;**

- si es necesario intercomunicar entre dos departamentos, debe memorizarse en la tecla de llamada o en los contactos del aparato de otro usuario.

Para el número de estancia tenga presente que:

- the number of room establishes also a hierarchy in the - El número de estancia establece también una jerarquía en los aparatos internos puesto que el aparato que tendrá el número de estancia 0 (cero) será definido principal, todos los otros serán secundarios.
- El distinto número de estancia permite efectuar y recibir selectivamente las llamadas entre aparatos en el interior del mismo departamento; las llamadas de externo o de otro departamento harán sonar todos los dispositivos, el primero que responderá activará la conversación y apagará los timbres de los otros.
- A la llegada de una llamada de una placa de calle de videoportero, todos los aparatos suenan, pero solo el principal (número de estancia 0 "cero") muestra la imagen de la telecámara. Desde los otros videoporteros del mismo departamento es posible ver el ingreso pulsando la tecla , esta operación desactiva todos los timbres, enciende el videoportero y simultáneamente apaga el videoportero principal.

4.2.1 Dirección de usuario y número de estancia



Para programar la dirección y el número de habitación del videoportero no es necesario ningún procedimiento, es suficiente colocar los microinterruptores SW1 y SW2 de acuerdo con la tabla de la página 39; (en la fábrica el videoportero está programado con **dirección de usuario 100 y número de habitación 0**).

 **Atención:** como los microinterruptores SW1 y SW2 se utilizan también para efectuar otras programaciones (véase párrafo 4.1 Programaciones de sistema), su posición puede haberse modificado.

Antes de utilizar el dispositivo recuerde colocar los microinterruptores SW1 y SW2 de acuerdo con la dirección de usuario y el número de estancia que se desea atribuir al videoportero.



5. FUNCIONAMIENTO



5.1 Videointerfonía

Luego de una llamada de la placa de calle, el videoportero suena y en la pantalla aparece la imagen por unos 30 segundos. Pulsando la tecla  se puede conversar con el exterior por unos 90 segundos. Para apagar anticipadamente el videoportero durante la conversación pulse la tecla .



La cerradura eléctrica se acciona pulsando la tecla ; el mando funciona incluso sin recibir ninguna llamada, en este caso se acciona la cerradura eléctrica del último ingreso que ha llamado o ha sido activado.

Durante una conversación videointerfónica, pulsando largamente la tecla , es posible ajustar el volumen audio (véase el párrafo 3.1 Volumen).

El timbre puede desactivarse pulsando largamente la tecla ; el símbolo  se pone intermitente para indicar la efectuada desactivación y seguirá así hasta ser reactivado con modalidad análoga a la desactivación.

Con el monitor en reposo, pulsando la tecla  se ve la imagen procedente de la última placa de calle que ha efectuado una llamada. Pulsando la tecla , si está adecuadamente programado, se pueden ver las imágenes procedentes de otros puestos externos, si presentes en la instalación (máx 4). Para las programaciones de las teclas véase el párrafo 4.1 Programaciones de sistema.

5.2 Intercomunicador

Con las teclas  y , si adecuadamente programadas, se pueden llamar otros aparatos presentes en el mismo departamento o en el mismo edificio. Para las programaciones de las teclas véase el párrafo 4.1 Programaciones de sistema.

2. FUNÇÃO DAS TECLAS

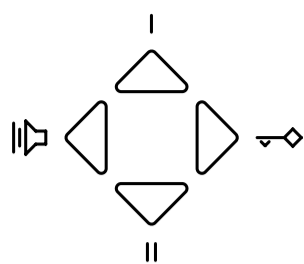

As 4 botões existentes no painel frontal permitem aceder às funções e às definições do aparelho e alterar a sua função de acordo com o modo de funcionamento do vídeo-porteiro. Os botões podem ser utilizados de duas formas:

- 1) **pressão curta**
- 2) **pressão longa** (mais de 3 segundos).

Atenção. O sinal de remarcar ou de impedido quando é premida um botão, indica que a função não está disponível porque o serviço **não está activado** ou porque a **linha do vídeo-porteiro está ocupada por outro utilizador**.

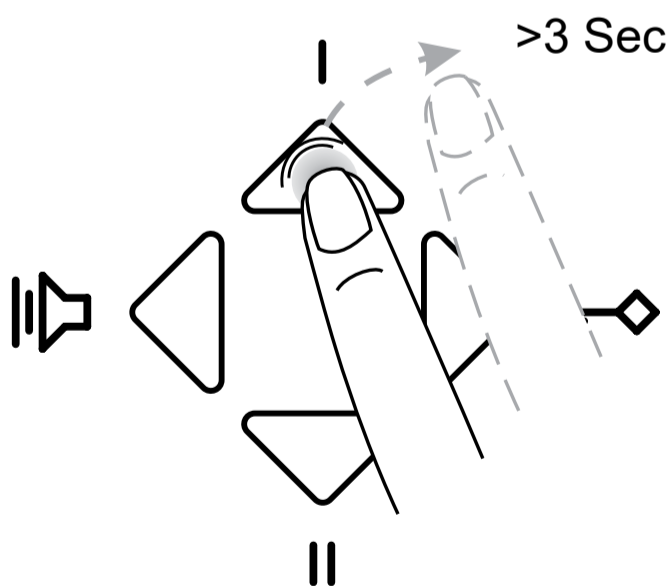
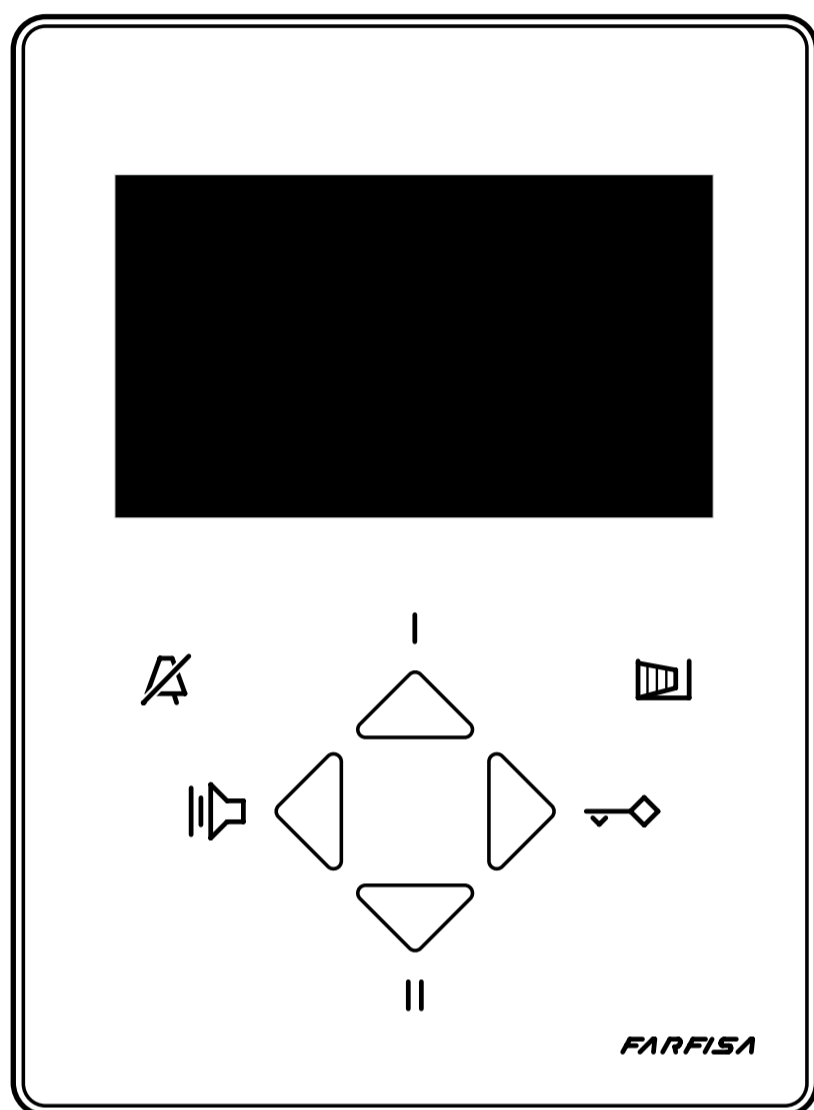

Pressão longa: > 3 segundos

2.1 Função dos botões em estado de repouso

Quando o vídeo-porteiro está em estado de repouso, os botões assumem as seguintes funções:

Botões

Pressão curta

A função depende do endereço memorizado no botão (para programar, consultar o Capítulo 4.1.2

Endereços associados o botão):

- **endereço de outro apartamento:** a ligação é estabelecida com o utilizador memorizado;
- **endereço de outro quarto no mesmo apartamento:** a ligação é estabelecida com a divisão memorizada;
- **endereço de um actuador:** activa ou desactiva o actuador;
- **endereços da botoneira** (4 no máximo): sempre que são premidos, são visualizadas, ciclicamente, as imagens dos respectivos postos externos.

Pressão longa

Activa ou desactiva a função "silêncio", isto é, desliga a campainha e os toques do aparelho. Quando a função "silêncio" está activada, o ícone  pisca lentamente.

Pressão curta

Tem as mesmas funções do botão , mas não permite a memorização dos endereços dos postos externos (ativa o actuador 211 por padrão).

Pressão longa

Permite aceder ao menu de programação dos toques: O ícone  ilumina-se (ver Capítulo 3.2 Toques).

Pressão curta

Acciona o fechadura eléctrica do último posto externo que efectuou uma chamada.

Pressão longa

Se tiver sido programado no posto externo, acciona o actuador auxiliar do último posto externo que efectuou uma chamada.

Pressão curta

Liga ao último posto externo que efectuou uma chamada.

Pressão longa

Se existir e se for programada, a câmara suplementar muda para o posto externo.

2.1 Função dos botões durante uma chamada



Com a chegada de uma chamada ou durante uma conversa, os botões assumem as seguintes funções:



Botões

 **Pressão curta**
A função depende do endereço memorizado no botão (para programar, consultar o Capítulo 4.1.2 **Endereços associados o botão**):

- **endereço de outro apartamento:** nenhuma função;
- **endereço de outro quarto no mesmo apartamento:** nenhuma função;
- **endereço de um actuador:** activa ou desactiva o actuador;
- **endereços da botoneira (4 no máximo):** nenhuma função.

Pressão longa
Activa ou desactiva a função "silêncio", isto é, desliga a campainha e os toques do aparelho. Quando a função "silêncio" está activada, o ícone  pisca lentamente.

 **Pressão curta**
Tem as mesmas funções do botão , mas não permite a memorização dos endereços dos postos externos (ativa o actuador 211 por padrão).

Pressão longa
Permite ajustar o volume do som durante a chamada: depois do ícone , tem cerca de 3 segundos para aumentar , ou diminuir (D) o volume.

 **Pressão curta**
Acciona o fechadura eléctrica do posto externo que efectuou uma chamada.

Pressão longa
Se tiver sido programado no posto externo, acciona o actuador auxiliar do posto externo que efectuou uma chamada.



 **Pressão curta**
Activa a comunicação áudio com o posto externo ou com o intercomunicador; se for novamente premido, a chamada em curso é desligada.

Pressão longa
Se existir e se for programada, a câmara suplementar muda para o posto externo.



3. CONFIGURAÇÕES



Os parâmetros que se seguem podem ser alterados pelo utilizador durante a utilização normal do vídeo-porteiro.

3.1 Volume





O volume de toque da chamada é regulável com os botões  e ; o utilizador pode definir diversos níveis para a comunicação com o posto externo e o intercomunicador; a regulação é efectuada durante a chamada e os níveis definidos são memorizados para as chamadas seguintes.

3.1.1 Nível de som com a botoneira

Durante uma chamada com o posto externo, mantenha premida o botão , depois do ícone  acender, tem

cerca de 3 segundos para aumentar  ou diminuir  o volume do som; o nível definido será memorizado e utilizado nas chamadas seguintes efectuadas para o posto externo.

3.1.2 Nível de som das chamadas internas

Durante uma chamada entre intercomunicadores, mantenha premida o botão , depois do ícone  acender, tem cerca de 3 segundos para aumentar  ou diminuir  o volume do som; o nível definido será memorizado e utilizado nas chamadas seguintes efectuadas entre intercomunicadores.



3.2 Toques

O utilizador pode alterar a melodia e o número de toques para cada tipo de chamada recebida; contudo, o volume é o mesmo para todas as chamadas.

Tipos de chamada:

- **proveniente do posto externo**
- **proveniente do intercomunicador do edifício**
- **proveniente do patamar**
- **proveniente do intercomunicador do apartamento**

3.2.1 Aceder ao modo de programação da campainha

Com o vídeo-porteiro em estado de repouso, mantenha premida o botão  para aceder ao modo de programação da campainha: o ícone  ilumina-se; se não for executada nenhuma operação no espaço de 10 segundos, o aparelho sai automaticamente do modo de programação e o ícone  apaga-se.

 **Atenção:** para guardar a melodia escolhida e o número de toques pretendido, é necessário atribuir o toque ao tipo de chamada conforme descrito no parágrafo 3.2.5.

3.2.2 Seleccionar a melodia

Melodias disponíveis:

- **Ding-dong**
- **Clássico**
- **Campainha alta**
- **Campainha baixa**

para seleccionar a melodia, prima várias vezes o botão , as melodias são sucessivamente seleccionadas e reproduzidas pelo aparelho; depois de seleccionar a melodia, passe para a programação seguinte .

3.2.3 Regular o volume da campainha

Utilize os botões  ou  para aumentar ou diminuir o volume.

 **Atenção:** o volume da campainha é igual para todos os tipos de chamada.

3.2.4 Definir o número de toques





Aquando da entrada de uma chamada, qualquer melodia pode ser repetida de 1 a 8 vezes (número de toques); para alterar o número de toques, prima várias vezes o botão , sempre que o botão é premida, o número de toques aumenta um nível; um toque repetido n vezes indica o número de toques seleccionados.

3.2.5 Atribuir o toque ao tipo de chamada

Para terminar a programação, é necessário atribuir o toque seleccionado ao tipo de chamada:

- **proveniente da botoneira**
- **proveniente do intercomunicador do edifício**
- **proveniente do patamar**

- proveniente do intercomunicador do apartamento para atribuir o toque ao tipo de chamada, **mantenha premida o botão:**

-  para o associar à chamada proveniente da botoneira
-  para o associar à chamada proveniente do intercomunicador do edifício
-  para o associar à chamada proveniente do patamar
-  para o associar à chamada proveniente do intercomunicador do apartamento

3.2.6 Sair do modo de programação da campainha

Aguarde cerca de 10 segundos sem premir nenhum botão: o aparelho sai automaticamente do modo de programação e o ícone  apaga-se.

4. PROGRAMAÇÃO

Para funcionar correctamente, o vídeo-porteiro tem de ser programado; se não houver nenhum requisito especial, basta programar o endereço do utilizador; para tal, consulte o capítulo

4.2.1 Endereço do utilizador e número do quarto.

 **Atenção:** a programação deve ser efectuada por pessoal qualificado (instalador); um erro cometido durante a programação pode comprometer o bom funcionamento de todo o sistema do vídeo-porteiro.

Toda a programação descrita abaixo (com exceção daquelas relacionadas ao parágrafo 4.2.1) e incluindo aquelas do parágrafo 3.2 "Toques" pode ser realizada via Bluetooth com um Smartphone ou Tablet (programador PGR2991BT ou placas de expansão XE2921/XE2922 necessárias) usando o aplicativo "**Sistema DUO**". O aplicativo pode ser baixado dos seguintes links:

para iOS
<https://farfisa.com/qr/ios-duo/>





para Android
<https://farfisa.com/qr/and-duo/>



A programação também pode ser realizada manualmente conforme descrito nos seguintes parágrafos:

4.1 Programação do sistema

Programação passível de ser efectuada:

- **endereços associados o botão** 
- **endereço associado o botão**  (211 padrão de fábrica)
- **endereço de reencaminhamento da chamada do patamar**
- **endereços secundários do vídeo-porteiro**

Para efectuar a programação, siga os procedimentos descritos nos pontos que se seguem.

4.1.1 Aceder à programação do sistema

Para aceder à programação do sistema, mova a ponte **J4** da posição **2-3** para a posição **1-2**: o ícone  acende.

4.1.2 Endereços associados o botão

O botão  pode ser associado 1 endereço do apartamento e do quarto para chamadas internas, ou 1 endereço do actuador, ou até 4 endereços de postos externos para os gerir de forma sequencial.

- Programação do Endereço do Intercomunicador do Edifício:

utilize os micro-interruptores **SW1** para definir o endereço do apartamento pretendido e os micro-interruptores **SW2** para definir o número do quarto **0** (ver quadro da página 39); mantenha premida o botão  até ser emitido um sinal sonoro que confirma a memorização.



- Programação do Endereço do Intercomunicador do Apartamento:



utilize os micro-interruptores **SW1** para definir o endereço do seu apartamento e os micro-interruptores **SW2** para definir o número do quarto, de 0 a 3 (ver quadro da página 39); mantenha premida o botão  até ser emitido um sinal sonoro que confirma a memorização.

- Programação do endereço do actuador:

utilize os micro-interruptores **SW1** para definir o endereço do actuador que pretende comandar (de 211 a 230) e os micro-interruptores **SW2** para definir o número do quarto **0** (ver quadro da página 39); mantenha premida o botão  até ser emitido um sinal sonoro que confirma a memorização.

- Programação dos Endereços das Botoneiras:

é possível programar no botão  até 4 endereços de postos externos cuja ligação será estabelecida, de forma sequencial, sempre que o botão é premida. Utilize os micro-interruptores **SW1** para definir o endereço do primeiro posto externo e coloque os micro-interruptores **SW2** no **0** (ver quadro da página 39); mantenha premida o botão  até ser emitido um sinal sonoro que confirma a memorização do primeiro endereço. Se pretender programar um segundo endereço, defina os micro-interruptores **SW1** com o endereço do segundo posto externo, coloque os micro-interruptores **SW2** no **0** (ver quadro da página 39) e mantenha premida o botão  até serem emitidos dois sinais sonoros que confirmam a memorização do segundo endereço. Proceda da mesma forma para programar o terceiro e o quarto endereço do posto externo; a programação é confirmada pela emissão de três ou quatro sinais sonoros, respectivamente.

Para alterar os endereços memorizados, tem de sair da programação, aguardar 3 segundos e voltar à programação; utilize os micro-interruptores **SW1** para definir o novo endereço, coloque os micro-interruptores **SW2** no **0** e mantenha premida o botão  até ser emitido um sinal sonoro que confirma a memorização do novo primeiro endereço; proceda da mesma forma para alterar os restantes endereços. Para eliminar os endereços memorizados, defina o código **255** nos micro-interruptores **SW1** e **0** nos micro-interruptores **SW2** (ver quadro da página 39); mantenha premida o botão  até ser emitido um sinal sonoro que confirma a eliminação do primeiro endereço; proceda da mesma forma para eliminar os restantes endereços.

4.1.3 Endereços associados o botão

O botão  pode ser associado 1 endereço do

apartamento e do quarto para chamadas internas, ou 1 endereço do actuador.

- Programação do Endereço do Intercomunicador do Edifício:



utilize os micro-interruptores **SW1** para definir o endereço do apartamento pretendido e os micro-interruptores **SW2** para definir o número do quarto **0** (ver quadro da página 39); mantenha premida o botão  até ser emitido um sinal sonoro que confirma a memorização.

- Programação do Endereço do Intercomunicador do Apartamento:

utilize os micro-interruptores **SW1** para definir o endereço do seu apartamento e os micro-interruptores **SW2** para definir o número do quarto, de 0 a 3 (ver quadro da página 39); mantenha premida o botão  até ser emitido um sinal sonoro que confirma a memorização.

- Programação do Endereço do Actuador:

utilize os micro-interruptores **SW1** para definir o endereço do actuador que pretende comandar (de 211 a 230) e os micro-interruptores **SW2** para definir o número do quarto **0** (ver quadro da página 39); mantenha premida o botão  até ser emitido um sinal sonoro que confirma a memorização.



Para alterar o endereço memorizado, utilize os micro-interruptores **SW1** e **SW2** para definir novos códigos e mantenha premida o botão  até ser emitido um sinal sonoro que confirma a memorização; para eliminar o endereço memorizado, defina o código **255** em **SW1** e **0** em **SW2** (ver quadro da página 39) e mantenha premida o botão  até ser emitido um sinal sonoro que confirma a memorização.

4.1.4 Endereço de reencaminhamento da chamada do patamar

Quando entra uma chamada proveniente do patamar, apenas pode ser atendida no monitor ao qual está ligado o botão de chamada; se pretender reencaminhar a chamada para todos os monitores do apartamento ou para outro apartamento, proceda da seguinte forma:

- utilize os micro-interruptores **SW1** para definir o endereço do vídeo-porteiro principal do apartamento para o qual pretende reencaminhar a chamada e os micro-interruptores **SW2** para definir o número do quarto **0** (ver quadro da página 39); mantenha premida o botão  até ser emitido um sinal sonoro que confirma a memorização.



 **Atenção:** a chamada reencaminhada tocará em todos os vídeo-porteiros (principais e secundários) do apartamento para o qual a mesma foi reencaminhada.



Para alterar o endereço memorizado, utilize os micro-interruptores **SW1** e **SW2** para definir novos códigos e mantenha premida o botão  até ser emitido um sinal sonoro que confirma a memorização; para eliminar o endereço memorizado, defina o código **255** em **SW1** e **0** em **SW2** (ver quadro da página 39) e mantenha premida o botão  até ser emitido um sinal sonoro que confirma a memorização.

4.1.5 Endereços adicionais

O vídeo-porteiro também pode ser activado para receber chamadas destinadas a outros utilizadores (4 no máximo). Para programar os respectivos endereços, proceda da seguinte forma:

- utilize os micro-interruptores **SW1** para definir o endereço do primeiro utilizador que pretende atender e os micro-

interruptores **SW2** para definir o respectivo número do quarto (ver quadro da página 39); mantenha premida o botão  até ser emitido um sinal sonoro que confirma a memorização do primeiro endereço. Se quiser programar endereços adicionais, defina os micro-interruptores **SW1** com o endereço do segundo utilizador que pretende atender e os micro-interruptores **SW2** com o respectivo número do quarto (ver quadro da página 39); mantenha premida o botão  até serem emitidos dois sinais sonoros que confirmam a memorização do segundo endereço. Proceda da mesma forma para programar o endereço do terceiro e do quarto utilizador que pretende atender; a programação é confirmada pela emissão de três ou quatro sinais sonoros, respectivamente.







Para alterar os endereços memorizados, tem de sair da programação, aguardar 3 segundos e voltar à programação; utilize os micro-interruptores **SW1** e **SW2** para definir os novos códigos e mantenha premida o botão  até ser emitido um sinal sonoro que confirma a memorização do novo primeiro endereço suplementar; proceda da mesma forma para alterar os restantes endereços. Para eliminar os endereços memorizados, defina o código **255** nos micro-interruptores **SW1** e **0** nos micro-interruptores **SW2** (ver quadro da página 39); mantenha premida o botão  até ser emitido um sinal sonoro que confirma a eliminação do primeiro endereço; proceda da mesma forma para eliminar os restantes endereços memorizados.

4.1.6 Sair da programação do sistema

Para sair da programação, mova a ponte **J4** da posição **1-2** para a posição **3-4**: o ícone  desliga-se.

4.1.7 Restaurar as definições de fábrica

Para repor as definições de fábrica, proceda da seguinte forma:

- aceda ao modo de programação (ver **ponto 4.1.1**);
- prima de forma sequencial as teclas  →  →  → ;
- o ícone  acende durante 1 segundo e o ícone  apaga, as definições do dispositivo, a programação do sistema e os valores de fábrica são repostos;
- saia do modo de programação (ver **ponto 4.1.6**).

4.2 Programação do vídeo-porteiro

Para programar o aparelho, é necessário definir os códigos que identificam o vídeo-porteiro no interior do sistema (**endereço do utilizador: de 001 a 200**) e no interior do apartamento (**número do quarto: de 0 a 3**).

No que diz respeito ao endereço do utilizador, deve ser tido em conta o seguinte:

- **não deve ter o mesmo número de outro apartamento**; se o apartamento possuir vários **postos internos paralelos**, estes devem ter o **mesmo endereço do utilizador e será atribuído um número diferente o quarto** (ver capítulo seguinte);
- deve corresponder ao número memorizado na botoneira externa e numa eventual central telefónica;
- deve ser memorizado no botão de chamada ou nos contactos do aparelho de outro utilizador se se pretender efectuar chamadas internas entre os dois apartamentos.

No que diz respeito ao número do quarto, deve ser tido em conta o seguinte:

- O número do quarto permite hierarquizar os equipamentos

interiores, na medida em que **o aparelho ao qual for atribuído o 0 (zero) será definido como principal** e os restantes como secundários.

- O facto de se atribuir um número diferente o quarto permite efectuar e receber chamadas de forma selectiva entre aparelhos do mesmo apartamento; as chamadas recebidas do externo ou de outro apartamento tocarão em todos os aparelhos e o primeiro que for atendido activará a conversa e desligará as campainhas dos restantes.
- Quando chega uma chamada do posto externo do vídeo-porteiro, todos os aparelhos tocam, mas a imagem da câmara apenas é apresentada no monitor do vídeo-porteiro principal (número do quarto 0 "zero"). Se premir o botão , a entrada é visualizada nos outros vídeo-porteiros do apartamento; esta operação desliga todas as campainhas, acende o monitor do vídeo-porteiro e desliga o vídeo-porteiro principal.

4.2.1 Endereço do utilizador e número do quarto

Para programar o endereço e o número do quarto do vídeo-porteiro não é necessário nenhum procedimento específico: basta colocar os micro-interruptores **SW1** e **SW2** na posição indicada no quadro da página 39; (o **endereço do utilizador 100 e o número do quarto 0** do vídeo-porteiro são configurados de fábrica).





Atenção: dado que os micro-interruptores **SW1** e **SW2** também são utilizados para executar outros programas (ver capítulo **4.1 Programação do sistema**), a sua posição pode ter sido alterada.

Antes de utilizar o aparelho, não se esqueça de colocar os micro-interruptores SW1 e SW2 de acordo com o endereço do utilizador e o número do quarto que pretende atribuir ao vídeo-porteiro.



5. FUNCIONAMENTO



5.1 Vídeo-porteiro

Na sequência de uma chamada vinda do posto externo, o vídeo-porteiro toca e a imagem surge no monitor durante cerca de 30 segundos. Prima o botão  para conversar com o externo durante cerca de 90 segundos; se, durante a conversa, quiser desligar o vídeo-porteiro antecipadamente, prima novamente o botão .



Prima o botão  para accionar a fechadura eléctrica; o comando funciona mesmo sem receber qualquer chamada; neste caso, é accionada a fechadura eléctrica da última botoneira que chamou ou que foi activada.

Se mantiver premida o botão  durante uma conversa, pode regular o volume do som (ver capítulo **3.1 Volume**).

Se mantiver premida o botão  pode desligar a campainha; o ícone  fica intermitente para indicar a desactivação e assim permanece até à sua reactivação; para tal, proceda de maneira semelhante à da desactivação.

Se premir o botão , com o monitor em estado de repouso, pode visualizar a imagem proveniente do último posto externo que efectuou uma chamada. Se premir o botão  e se a tiver programado, pode visualizar as imagens provenientes dos outros postos externos (se aplicável e 4 no máximo). Para programar os botões, consulte o capítulo **4.1 Programação do sistema**.

5.2 Intercomunicador

Se os botões  e , tiverem sido devidamente programadas, pode utilizá-las para ligar para outros aparelhos do mesmo apartamento ou do mesmo edifício. Para programar os botões, consulte o capítulo **4.1 Programação do sistema**.

2. TASTEN

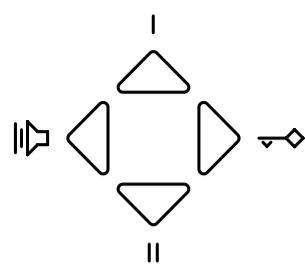

Die 4 Tasten auf der Vorderseite regeln den Betrieb je nach an der Gegensprechanlage eingestellter Betriebsform. Die Tasten können auf zweierlei Weise benutzt werden:

- 1) **kurzer Druck**
- 2) **langer Druck** (länger als 3 Sekunden).

Achtung: Das Besetztzeichen zeigt beim Druck auf eine Taste an, wenn **das Gerät nicht in Betrieb ist oder die Leitung von jemand anderem genutzt wird.**

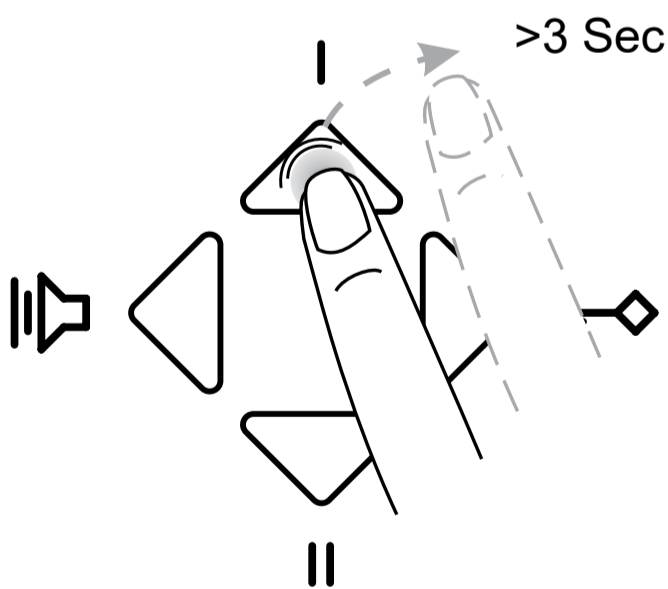
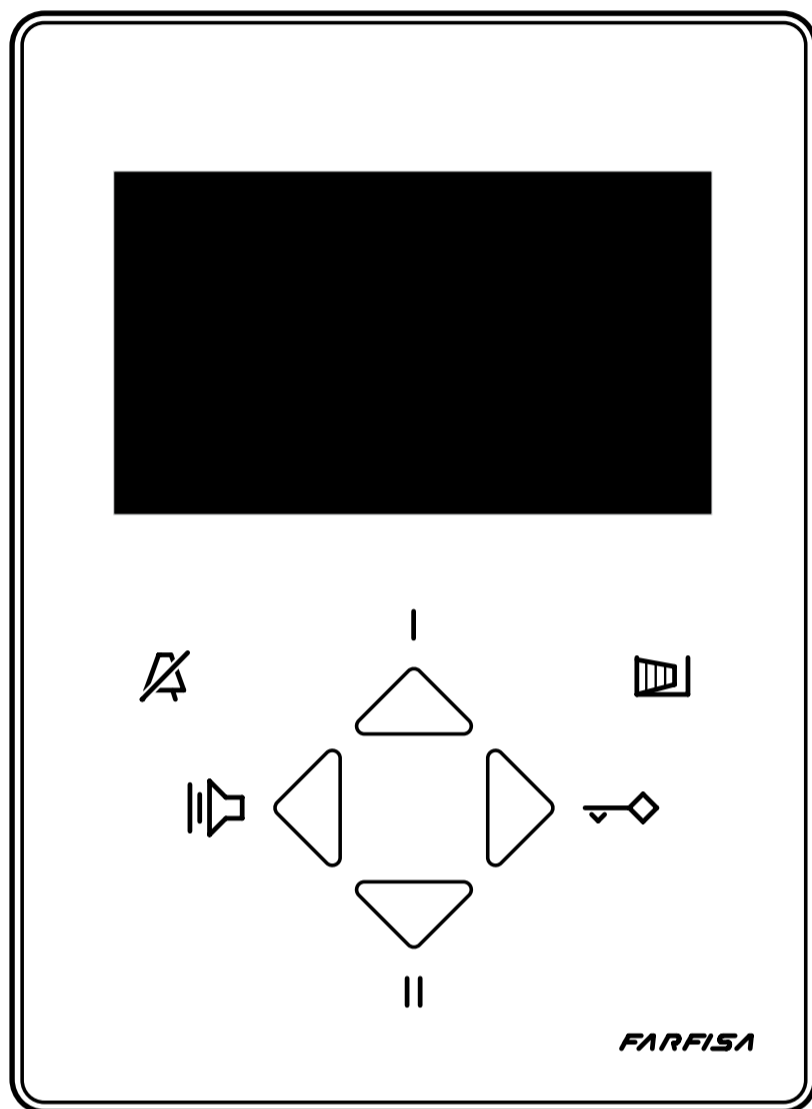

Langer Druck: > 3 Sekunden

2.1 Tastendruck im Ruhebetrieb

Im Ruhebetrieb steuern die Tasten folgende Einstellungen:

Taste

Kurzer Druck

Durch Druck auf die Taste können folgende eingespeicherte Empfänger aufgerufen werden (für die Programmierung siehe Abschnitt 4.1.2 **Anschlüsse**):

- **eine andere Wohnung**, der eingespeicherte Anschluss wird angerufen,
- **ein anderer Raum in der selben Wohnung**, der eingespeicherte Anschluss wird angerufen;
- **Außenanschlüsse (höchstens 4)**, bei jedem Druck werden die Bilder der entsprechenden Außenanschlüsse gezeigt.

Langer Druck

Schaltet die Betriebsform **lautlos** ein und aus, mit der Läutwerk und Tonwiedergabe ausgeschlossen werden können. In der Betriebsform **lautlos** blinkt die Ikone  langsam.

Kurzer Druck

Wie bei Taste , lediglich die Außenanschlüsse können nicht eingespeichert werden (es aktiviert standardmäßig den Aktuator 211).

Langer Druck

Zugang zum Menü für die Läutwerkprogrammierung, die Ikone  schaltet sich ein (siehe Abschnitt 3.2 **Läutwerk**).

Kurzer Druck

Betätigt die elektrische Sperre am letzten aufgerufenen Außenanschluss.

Langer Druck

Der Aktor am zuletzt angerufenen Außenanschluss wird betätigt, sofern der Außenanschluss eingespeichert ist.

Kurzer Druck











Verbindung mit dem letzten Außenanschluss, der einen Anruf getätigt hat.

Langer Druck

Schaltet auf die zusätzliche Kamera am Außenanschluss um (sofern eingebaut und einprogrammiert).

2.2 Tastenfunktion bei Gesprächen



Bei einem Anruf oder einem Gespräch übernehmen die Tasten folgende Aufgaben:

Taste	
	<p>Kurzer Druck Durch Druck auf die Taste können folgende eingespeicherte Empfänger aufgerufen werden (für die Programmierung siehe Abschnitt 4.1.2 Anschlüsse):</p> <ul style="list-style-type: none">- eine andere Wohnung, keine Funktion,- ein anderer Raum in der selben Wohnung, keine Funktion;- Aktor, wird ein-oder ausgeschaltet;- Außenanschlüsse (höchstens 4), keine Funktion. <p>Langer Druck Schaltet die Betriebsform lautlos ein und aus, mit der Läutwerk und Tonwiedergabe ausgeschlossen werden können. In der Betriebsform lautlos blinkt die Ikone  langsam.</p>
	<p>Kurzer Druck Wie bei Taste , lediglich die Außenanschlüsse können mit Taste  nicht eingespeichert werden (es aktiviert standardmäßig den Aktuator 211).</p> <p>Langer Druck Gestattet, bei einem Gespräch die Lautstärke zu regeln. Sobald sich die Ikone  einschaltet, bleiben etwa 3 Sekunden Zeit, um das Gerät lauter  oder leiser  zu stellen.</p>
	<p>Kurzer Druck Betätigt die elektrische Sperre am Außenanschluss.</p> <p>Langer Druck Der Aktor am Außenanschluss wird betätigt, der den Anruf getätigt hat, sofern der Außenanschluss eingespeichert ist.</p>
	<p>Kurzer Druck Schaltet das Gespräch mit dem Außen- oder Hausanschluss frei. Beim zweiten Druck wird das Gespräch beendet.</p> <p>Langer Druck Schaltet auf die zusätzliche Kamera am Außenanschluss um (sofern eingebaut und einprogrammiert).</p>

3. EINSTELLUNGEN



Nutzer können die nachstehend angeführten Parameter ändern, während sie die Gegensprechanlage normal verwenden.

3.1 Lautstärke





Nutzer können die Lautstärke über die Tasten  und  regeln. Es ist möglich, unterschiedliche Lautstärke für Gespräche mit Außen- und Hausanschlüssen einzustellen. Die Einstellung erfolgt während des Gesprächs, der gewählte Pegel bleibt auch für die nachfolgenden Gespräche eingestellt.

3.1.1 Lautstärke bei Gesprächen mit Außenanschlüssen

Sobald sich nach einem langen Druck auf die Taste 

bei Gesprächen mit einem Außenanschluss die Ikone  einschaltet, bleiben etwa 3 Sekunden Zeit, um das Gerät lauter  oder leiser  zu stellen. Der gewählte Pegel bleibt auch für die nachfolgenden Gespräche mit dem Außenanschluss eingestellt.

3.1.2 Lautstärke bei Gesprächen mit Hausanschlüssen

Sobald sich nach einem langen Druck auf die Taste  bei Gesprächen mit einem Hausanschluss die Ikone  einschaltet, bleiben etwa 3 Sekunden Zeit, um das Gerät lauter  oder leiser  zu stellen. Der gewählte Pegel bleibt auch für die nachfolgenden Gespräche mit dem Hausanschluss eingestellt.



3.2 Läutwerk

Nutzer können den Rufton wählen und einstellen, wie oft das Gerät bei Anrufen klingeln soll. Die Lautstärke bleibt für alle Anrufe unverändert.

Anruftypen:

- von einem Außenanschluss
- von einem Hausanschluss
- von einem Klingelanschluss im Treppenhaus
- von einem Nebenanschluss in der Wohnung

3.2.1 Läutwerk-Einstellungen

Bei Gegensprechanlage außer Betrieb die Taste  lange drücken, um Läutwerk-Einstellungen vorzunehmen. Die Ikone  schaltet sich ein. Wenn binnen 10 Sekunden keine Einstellung erfolgt, kehrt das Gerät automatisch zur vorherigen Einstellung zurück, die Ikone  erlischt.

 **Achtung:** Um die gewählte Melodie und die gewünschte Anzahl von Klingeltönen zu speichern, muss der Klingelton der Art des Anrufs zugeordnet werden, wie in Abschnitt 3.2.5 beschrieben.

3.2.2 Rufton

Folgende Ruftöne stehen zur Verfügung:

- Ding-Dong
- klassischer Klingelton
- hoher Klingelton
- tiefer Klingelton

Drücken Sie mehrmals die Taste , um den Rufton auszuwählen. Die Ruftöne werden vom Gerät nacheinander wiedergegeben. Sobald Sie den Rufton gewählt haben, gehen Sie zum nächsten Programmierschritt über.

3.2.3 Läutwerk-Lautstärke

Mit den Tasten  und  können Sie die Lautstärke regeln.

 **Achtung:** die Läutwerk-Lautstärke bleibt für alle Anruftypen unverändert.

3.2.4 Ruftöne – Anzahl





Bei Anrufen kann jeder Rufton von 1 bis 8 Mal wiederholt werden. Um die Anzahl der Wiederholungen zu ändern, drücken Sie mehrmals die Taste . Bei jedem Druck nimmt die Anzahl um eins zu. Ein x-mal wiederholter Ton zeigt an, wie viele Wiederholungen gewählt wurden.

3.2.5 Läutwerk auf Anruftyp abstimmen

Um die Programmierung abzuschließen, ist das Läutwerk auf den Anruftyp abzustimmen. Mögliche Anruftypen:

- von einem Außenanschluss

- von einem Hausanschluss
 - von einem Klingelanschluss im Treppenhaus
 - von einem Nebenanschluss in der Wohnung
- Ein langer Druck auf die Taste koppelt das Läutwerk an den Anruftyp:

-  für Außenanschlüsse
-  für Hausanschlüsse
-  für Klingelanschlüsse im Treppenhaus
-  für Nebenanschlüsse in der Wohnung

3.2.6 Ausstieg aus der Läutwerk-Programmierung

Warten Sie etwa 10 Sekunden lang, ohne eine Taste zu drücken. Das Gerät beendet automatisch die Programmierung, die Ikone  erlischt.

4. PROGRAMMIERUNG

Die Videogegensprechanlage muss für den korrekten Betrieb programmiert werden. Falls keine besonderen Leistungen erforderlich sind, reicht die Einstellung für den Nutzeranschluss. Wechseln Sie in diesem Fall direkt zum Abschnitt 4.2.1 Nutzeranschluss und Raumnummer.

 **Achtung:** Die Einstellungen sind von Fachleuten (Installationstechnikern) vorzunehmen. Falsche Programmierung kann den korrekten Betrieb der gesamten Anlage beeinträchtigen.

Alle nachfolgend beschriebenen Programmierungen (mit Ausnahme der in Abschnitt 4.2.1 genannten) und einschließlich der in Abschnitt 3.2 genannten "Läutwerk" können über Bluetooth mit einem Smartphone oder Tablet (PGR2991BT-Programmierer oder XE2921/XE2922-Erweiterungskarten erforderlich) durchgeführt werden die Anwendung "DUO System". Die Anwendung kann über die folgenden Links heruntergeladen werden:

für iOS
<https://farfisa.com/qr/ios-duo/>





für Android
<https://farfisa.com/qr/and-duo/>



Die Programmierung kann auch manuell durchgeführt werden, wie in den folgenden Absätzen beschrieben:

4.1 Systemprogrammierung

Folgende Einstellungen sind möglich:

- an die Taste  gebundene Anschlüsse
- an die Taste  gebundene Anschlüsse (211 Werkseinstellung)
- Anrufe von Klingelanschlüssen im Treppenhaus weiterleiten
- Nebenanschlüsse

Befolgen Sie beim Programmieren die in den nachstehenden

Abschnitten angeführten Anleitungen.

4.1.1 Einstieg in die Systemprogrammierung

Für den Zugang zur Systemprogrammierung ist es erforderlich, die Verbindung (Jumper) **J4** von Stellung 2-3 auf Stellung 1-2 zu verlegen. Die Ikone  leuchtet auf.

4.1.2 An die Taste gebundene Anschlüsse

An die Taste  können 1 Wohnungs- und Raumanschluss, 1 Aktor oder bis zu 4 Außenanschlüsse gebunden und nacheinander überprüft werden.

- Programmierung Hausanschluss:

Den gewünschten Wohnungsanschluss mit den Mikroschaltern **SW1** und die Raumnummer 0 (siehe Tabelle auf Seite 39) mit den Mikroschaltern **SW2** einstellen. Halten Sie die Taste  so lange gedrückt, bis ein Ton die Speicherung bestätigt.



- Programmierung Wohnungsanschluss:

Den Anschluss für die eigene Wohnung mit den Mikroschaltern **SW1** und die Raumnummer von 0 bis 3 (siehe Tabelle auf Seite 39) mit den Mikroschaltern **SW2** einstellen. Halten Sie die Taste  so lange gedrückt, bis ein Ton die Speicherung bestätigt.

- Programmierung Aktor:

Die gewünschte Aktor (von 211 bis 230) mit den Mikroschaltern **SW1** und die Raumnummer 0 (siehe Tabelle auf Seite 39) mit den Mikroschaltern **SW2** einstellen. Halten Sie die Taste  so lange gedrückt, bis ein Ton die Speicherung bestätigt.

- Programmierung Außenanschlüsse:

Bis zu 4 Außenanschlüsse können in die Taste  eingespeichert werden. Die Verbindung erfolgt der Reihe nach bei jedem Tastendruck. Stellen Sie den ersten Außenanschluss mit den Mikroschaltern **SW1** und 0 mit den Mikroschaltern **SW2** (siehe Tabelle auf Seite 39) ein. Halten Sie die Taste  so lange gedrückt, bis ein Ton die Speicherung bestätigt. Falls Sie einen zweiten Anschluss einspeichern möchten, stellen Sie den zweiten Außenanschluss mit den Mikroschaltern **SW1** ein und lassen Sie die Mikroschalter **SW2** auf 0 (siehe Tabelle auf Seite 39). Halten Sie die Taste  so lange gedrückt, bis zwei Töne die zweite Speicherung bestätigen. Speichern Sie den dritten und vierten Anschluss gleich ein, wobei erst drei und dann vier Töne die entsprechenden Speicherungen bestätigen.

Falls Sie die gespeicherten Anschlüsse ändern möchten, verlassen Sie die Programmierung, warten Sie 3 Sekunden lang und steigen dann wieder in die Programmierung ein. Stellen Sie den neuen Anschluss mit **SW1** ein und lassen sie **SW2** auf 0 (siehe Tabelle auf Seite 39). Gehen Sie beim zweiten, dritten und vierten Anschluss gleich vor. Um gespeicherte Anschlüsse zu löschen, stellen sie auf **SW1** den Code 255 und auf **SW2** 0 ein (siehe Tabelle auf Seite 39). Halten Sie die Taste  so lange gedrückt, bis ein Ton die bestätigt, dass der erste Anschluss gelöscht ist. Gehen Sie gleich vor, um bei Bedarf den zweiten, dritten und vierten Anschluss zu löschen.

4.1.3 An die Taste gebundene Anschlüsse

An die Taste  können 1 Wohnungs- und Raumanschluss oder 1 Aktor gebunden werden.

- Programmierung Hausanschluss:

Den gewünschten Wohnungsanschluss mit den Mikroschaltern **SW1** und die Raumnummer 0 (siehe Tabelle auf Seite 39) mit den Mikroschaltern **SW2** einstellen.



Halten Sie die Taste  so lange gedrückt, bis ein Ton die Speicherung bestätigt.

- **Programmierung Wohnungsanschluss:**

Den Anschluss für die eigene Wohnung mit den Mikroschaltern **SW1** und die Raumnummer von 0 bis 3 (siehe Tabelle auf Seite 39) mit den Mikroschaltern **SW2** einstellen. Halten Sie die Taste  so lange gedrückt, bis ein Ton die Speicherung bestätigt.

- **Programmierung Aktor:**

Den gewünschten Aktor (von 211 bis 230) mit den Mikroschaltern **SW1** und die Raumnummer 0 (siehe Tabelle auf Seite 39) mit den Mikroschaltern **SW2** einstellen. Halten Sie die Taste  so lange gedrückt, bis ein Ton die Speicherung bestätigt.



Um einen gespeicherten Anschluss zu ändern, stellen Sie die neuen Codes mit **SW1** und **SW2** ein. Halten Sie die Taste  so lange gedrückt, bis ein Ton die Speicherung bestätigt. Um gespeicherte Anschlüsse zu löschen, stellen sie auf **SW1** den Code 255 und auf **SW2** 0 ein (siehe Tabelle auf Seite 39). Halten Sie die Taste  so lange gedrückt, bis ein Ton die bestätigt, dass der Anschluss gelöscht ist.

4.1.4 Anrufe von Klingelanschlüssen im Treppenhaus weiterleiten

Bei einem von einem Klingelanschluss im Treppenhaus aus getätigten Anruf klingelt lediglich der Bildschirm, an den die Ruftaste angeschlossen ist. Wenn Sie den Anruf an alle anderen Bildschirme in Ihrer oder einem Nebenanschluss in der Wohnung weiterleiten möchten:



- stellen Sie mit den Mikroschaltern **SW1** den Hauptanschluss in der Wohnung ein, an die Sie den Anruf weiterleiten möchten und mit **SW2** die Raumnummer 0 (siehe Tabelle auf Seite 39). Halten Sie die Taste  so lange gedrückt, bis ein Ton die Speicherung bestätigt.



 **Achtung:** Bei Weiterleitung klingeln alle Haupt- und Nebenanschlüsse in der Wohnung, an die der Anruf weitergeleitet wurde.

Um einen gespeicherten Anschluss zu ändern, stellen Sie die neuen Codes mit **SW1** und **SW2** ein. Halten Sie die Taste  so lange gedrückt, bis ein Ton die Speicherung bestätigt. Um gespeicherte Anschlüsse zu löschen, stellen sie auf **SW1** den Code 255 und auf **SW2** 0 ein (siehe Tabelle auf Seite 39). Halten Sie die Taste  so lange gedrückt, bis ein Ton bestätigt, dass der Anschluss gelöscht ist.

4.1.5 Zusätzliche Anschlüsse

Eine Gegensprechanlage kann auch an andere Nutzer (höchstens 4) gerichtete Anrufe empfangen. Für die Programmierung:

- stellen Sie mit den Mikroschaltern **SW1** den Anschluss für den ersten Nutzer ein, mit den Mikroschaltern **SW2** die dazugehörige Raumnummer (siehe Tabelle auf Seite 39). Halten Sie die Taste  so lange gedrückt, bis ein Ton die Speicherung bestätigt. Wenn Sie weitere Anschlüsse einspeichern möchten, stellen Sie mit den Mikroschaltern **SW1** den zweiten Anschluss ein, mit den Mikroschaltern **SW2** die dazugehörige Raumnummer (siehe Tabelle auf Seite 39). Halten Sie die Taste  so lange gedrückt, bis zwei Töne die zweite Speicherung bestätigen. Speichern Sie den dritten und vierten Anschluss gleich ein, wobei erst drei und dann vier Töne die entsprechenden Speicherungen bestätigen.







Falls Sie die gespeicherten Anschlüsse ändern möchten, verlassen Sie die Programmierung, warten Sie 3 Sekunden lang und steigen dann wieder in die Programmierung ein. Stellen Sie die neuen Codes mit **SW1** und **SW2** ein und drücken Sie die Taste , bis ein Ton bestätigt, dass der neue, zusätzliche Anschluss gespeichert ist. Gehen Sie bei Bedarf beim zweiten, dritten und vierten Anschluss gleich vor. Um gespeicherte Anschlüsse zu löschen, stellen sie auf **SW1** den Code 255 und auf **SW2** 0 ein (siehe Tabelle auf Seite 39). Halten Sie die Taste  so lange gedrückt, bis ein Ton bestätigt, dass der erste Anschluss gelöscht ist. Gehen Sie gleich vor, um bei Bedarf den zweiten, dritten und vierten Anschluss zu löschen.

4.1.6 Die Systemprogrammierung verlassen

Um die Systemprogrammierung zu verlassen, legen Sie die Verbindung (Jumper) **J4** von Stellung 1-2 auf Stellung 3-4 zurück. Die Ikone  erlischt.

4.1.7 Rückstellung auf die Werkprogrammierung

Um zu den Werkseinstellungen zurückzukehren:

- steigen Sie in den Programmiermodus ein (siehe **Abschnitt 4.1.1**);
- drücken Sie nacheinander die Tasten  →  →  → ;
- Die Ikone  leuchtet 1 Sekunde lang auf, die Ikone  erlischt. Geräte und System sind auf die Werkseinstellungen zurückgestellt;
- Steigen Sie aus dem Programmiermodus aus (siehe **Abschnitt 4.1.6**).

4.2 Gegensprechanlage – Programmierung

Um die Gegensprechanlage zu programmieren, stellen Sie die Codes ein, die das Gerät in der Anlage (**Nutzeranschlüsse 001 bis 200**) und in der Wohnung (**Raumnummern 0 bis 3**) identifizieren.

Berücksichtigen Sie beim Nutzeranschluss:

- **Es darfsich nicht um einen anderen Wohnungsanschluss handeln. Falls in der Wohnung mehrere Anschlüsse parallelgeschaltet sind, müssen sie auf den selben Nutzeranschluss, aber auf verschiedene Raumanschlüsse eingestellt sein** (siehe nachstehenden Abschnitt).
- Der Anschluss muss mit der in die Schalttafel und bei Bedarf in die Schaltzentrale in der Portiersloge außen eingespeicherten Nummer übereinstimmen.
- Der Anschluss muss in die Ruftaste oder das Teilnehmerverzeichnis eines anderen Nutzer eingespeichert sein, um die Verbindung zwischen beiden Wohnungen herstellen zu können.

Berücksichtigen Sie bei der Raumnummer:

- Die Raumnummer bestimmt auch die Rangfolge für die Anschlüsse. **Das Gerät mit Raumnummer 0 (null) wird als Hauptanschluss**, die anderen Geräte als Nebenanschlüsse festgelegt.
- Die unterschiedlichen Raumnummern gestatten Anrufe in ein und derselben Wohnung. Bei Anrufen von außen oder anderen Wohnungen klingeln alle Geräte. Sobald ein Gerät antwortet, beginnt das Gespräch und alle anderen Läutwerke werden abgestellt.
- Bei Anrufen von einem Außenanschluss klingeln alle Geräte, aber nur der Hauptanschluss (Raumnummer 0) zeigt das Kamerabild. Von den anderen Anschlüssen in der Wohnung aus ist es möglich, den Eingang zu zeigen.

Wenn Sie die Taste  drücken, schalten Sie alle Läutwerke aus, das Gegensprechgerät ein und schalten gleichzeitig den Hauptanschluss aus.

4.2.1 Nutzeranschluss und Raumnummer



Um den Anschluss und die Raumnummer einzuspeichern, stellen Sie die Mikroschalter **SW1** und **SW2** gemäß Tabelle auf Seite 39 (die Gegensprechanlage ist ab Werk mit **Nutzeranschluss 100 und Raumnummer 0** programmiert) ein.

 **Achtung:** da die Mikroschalter **SW1** und **SW2** auch für andere Programmierungen verwendet werden (siehe Abschnitt **4.1 Systemprogrammierung**), könnte ihre Stellung verändert worden sein.

Bevor Sie das Gerät in Betrieb nehmen, vergessen Sie nicht, die Mikroschalter SW1 und SW2 auf den gewünschten Nutzeranschluss und die Raumnummer einzustellen.



5. BETRIEB



5.1 Video-Gegensprechanlage

Sobald ein von einem Außenanschluss getätigter Anruf eintrifft, klingelt die Video-Gegensprechanlage und das Bild erscheint etwa 30 Sekunden lang auf dem Bildschirm. Wenn Sie die Taste  drücken, können Sie etwa 90 Sekunden lang mit dem Außenanschluss sprechen. Fall Sie das Gespräch vorzeitig beenden möchten, drücken Sie die Taste .



Ein Druck auf Taste  betätigt das elektrische Türschloss. Die Schaltung funktioniert auch ohne Anruf. In diesem Fall schaltet das elektrische Türschloss am letzten Eingang, der angerufen hat oder betätigt wurde.

Wenn Sie die Taste  während eines Gesprächs lange drücken, können Sie die Lautstärke regeln (siehe Abschnitt **3.1 Lautstärke**).

Wenn Sie die Taste  lange drücken, schalten Sie das Läutwerk aus. Das Symbol  blinkt, bis das Läutwerk wieder in Betrieb genommen wird (gleicher Vorgang wie beim Ausschalten).

Wenn Sie mit dem Bildschirm im Ruhebetrieb die Taste  drücken, erscheint das Bild vom letzten Außenanschluss, der einen Anruf getätigt hat. Wenn Sie die entsprechend programmierte Taste  drücken, sehen Sie die Bilder anderer Außenanschlüsse (höchstens 4, falls eingebaut). Für die Tastenprogrammierung siehe Abschnitt **4.1 Systemprogrammierung**.

5.2 Haus-und Wohnungsanschlüsse

Mit Druck auf die entsprechend programmierten Tasten  und  können Sie andere Anschlüsse in der gleichen Wohnung oder im selben Gebäude anrufen. Für die Tastenprogrammierung siehe Abschnitt **4.1 Systemprogrammierung**.

Indirizzo
Dirección

Address
Endereço

Adresse
Anschluss

SW1

0	1	2	3	4	5	6	7
8	9	10	11	12	13	14	15
16	17	18	19	20	21	22	23
24	25	26	27	28	29	30	31
32	33	34	35	36	37	38	39
40	41	42	43	44	45	46	47
48	49	50	51	52	53	54	55
56	57	58	59	60	61	62	63
64	65	66	67	68	69	70	71
72	73	74	75	76	77	78	79
80	81	82	83	84	85	86	87
88	89	90	91	92	93	94	95
96	97	98	99	100	101	102	103
104	105	106	107	108	109	110	111
112	113	114	115	116	117	118	119
120	121	122	123	124	125	126	127
128	129	130	131	132	133	134	135
136	137	138	139	140	141	142	143
144	145	146	147	148	149	150	151
152	153	154	155	156	157	158	159
160	161	162	163	164	165	166	167
168	169	170	171	172	173	174	175
176	177	178	179	180	181	182	183
184	185	186	187	188	189	190	191
192	193	194	195	196	197	198	199
200	201	202	203	204	205	206	207
208	209	210	211	212	213	214	215
216	217	218	219	220	221	222	223
224	225	226	227	228	229	230	231
232	233	234	235	236	237	238	239
240	241	242	243	244	245	246	247
248	249	250	251	252	253	254	255

ITALIANO

ENGLISH

FRANÇAIS

ESPAÑOL

PORTUGUÊS

DEUTSCH

Numero Stanza
Número Estancia

Room Number
Número do quarto

Numéro Pièce
Raumnummer

SW2

0	1	2	3
---	---	---	---

FARFISA

DATA DI ACQUISTO - DATE OF PURCHASE - DATE D'ACHAT - FECHA
DE COMPRA - DATA DE COMPRA - EINKAUFSDATUM

CERTIFICATO DI GARANZIA (condizioni valide solo per il Territorio Italiano)

La garanzia ha la durata di **24** mesi dalla data di acquisto, accertata o accertabile, e viene esercitata dalla Ditta rivenditrice e, tramite questa, dai Centri Assistenza Tecnica Autorizzati FARFISA.

La garanzia deve essere esercitata, pena la decadenza, entro **otto** giorni dalla scoperta del difetto.

LA GARANZIA NON E' VALIDA SE NON DATATA E VIDIMATA CON TIMBRO E FIRMA DEL RIVENDITORE ALL'ATTO DELL'ACQUISTO. CERTIFICATO UNICO ED INSOSTI-
TUIBILE.

TIMBRO E FIRMA DEL RIVENDITORE
DEALER'S NAME AND ADDRESS
NOM ET ADRESSE DU REVENDEUR
NOMBRE Y DIRECCION DEL DISTRIBUIDOR
CARIMBO E ASSINATURA DO REVENDEDOR
STEMPEL UND UNTERSCHRIFT DES HÄNDLERS

MATRICOLA - SET NUMBER - MATRICULE APPAREIL -
N° MATRICULA - N° DE MATRICULA - SERIENNUMMER

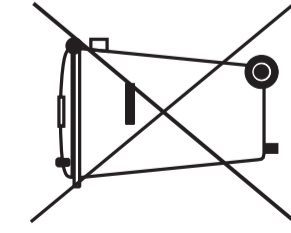

Smaltire il dispositivo secondo quanto prescritto dalle norme per la tutela dell'ambiente.
Dispose of the device in accordance with environmental regulations.
Écouler le dispositif selon tout ce qu'a été prescrit par les règles pour la tutelle du milieu.
Eliminar el aparato según cuánto prescrito por las normas por la tutela del entorno.

Disponha do dispositivo conforme regulamentos ambientais.
Entsorgen Sie das Gerät den Umweltbestimmungen gemäß.

La ACI Srl Farfisa Intercoms si riserva il diritto di modificare in qualsiasi momento i prodotti qui illustrati.
ACI Srl Farfisa Intercoms reserves the right to modify the products illustrated at any time.
La ACI Srl Farfisa Intercoms se réserve le droit de modifier à tous moments les produits illustrés.
ACI Srl Farfisa Intercoms se reserva el derecho de modificar en cualquier momento los productos ilustrados aquí.

E' riservata à ACI Srl Farfisa intercoms o direito de modificar a qualquer momento os produtos aqui ilustrados.
Änderungen vorbehalten.

ACI srl Farfisa Intercoms
Via E. Vanoni, 3 • 60027 Osimo (AN) • Italy
Tel: +39 071 7202038 (r.a.) • Fax: +39 071 7202037 • e-mail: info@farfisa.com • www.farfisa.com

MI 2567
Cod. M527059300