

Art. EX352

Mi 2464

ITALIANO

ENGLISH

FRANÇAIS

ESPAÑOL

PORTUGUÊS

DEUTSCH

- IT** Citofono con decodifica integrata per sistema DUO
- EN** Intercom with integrated coding for DUO system
- FR** Combiné doté de décodage intégré pour système DUO
- ES** Teléfono con decodificación integrada para sistema DUO
- PT** Telefone com descodificação integrada para sistema DUO
- DE** Haustelefon mit integriertem Decodiermodul für DUO Systeme

Morsettiera e dati elettrici
Terminal board and electrical data
Bornier et données électriques

Terminales y datos eléctricos
Terminais e dados elétricos
Klemmenbrett und elektrische Daten

LM / LM	Ingressi di linea <i>Line inputs</i> Entrées de ligne	<i>Entradas de línea</i> Entrada de linha <i>Leitungseingänge</i>
A1	Ingresso positivo chiamata di piano <i>Floor call positive input</i> Entrée appel positif d'étage	<i>Entrada positiva llamada de piso</i> Entrada positiva chamada de patamar <i>positiver Eingang Etagenruf</i>
GN	Ingresso negativo chiamata di piano <i>Floor call negative input</i> Entrée appel négatif d'étage	<i>Entrada negativa llamada de piso</i> Entrada negativa chamada de patamar <i>negativer Eingang Etagenruf</i>



Smaltire il dispositivo secondo quanto prescritto dalle norme per la tutela dell'ambiente.
Dispose of the device in accordance with environmental regulations.
Écouler le dispositif selon tout ce qu'a été prescrit par les règles pour la tutelle du milieu.
Eliminar el aparato según cuánto prescrito por las normas por la tutela del entorno.
Disponha do dispositivo conforme regulamentos ambientais.
Das Gerät muß gemäß den geltenden Umweltregelungen entsorgt werden.

Cod. M527050200

ACI srl Farfisa Intercoms
Via E. Vanoni, 3 • 60027 Osimo (AN) • Italy
Tel: +39 071 7202038 (r.a.) • Fax: +39 071 7202037
e-mail: info@farfisa.com • www.farfisa.com

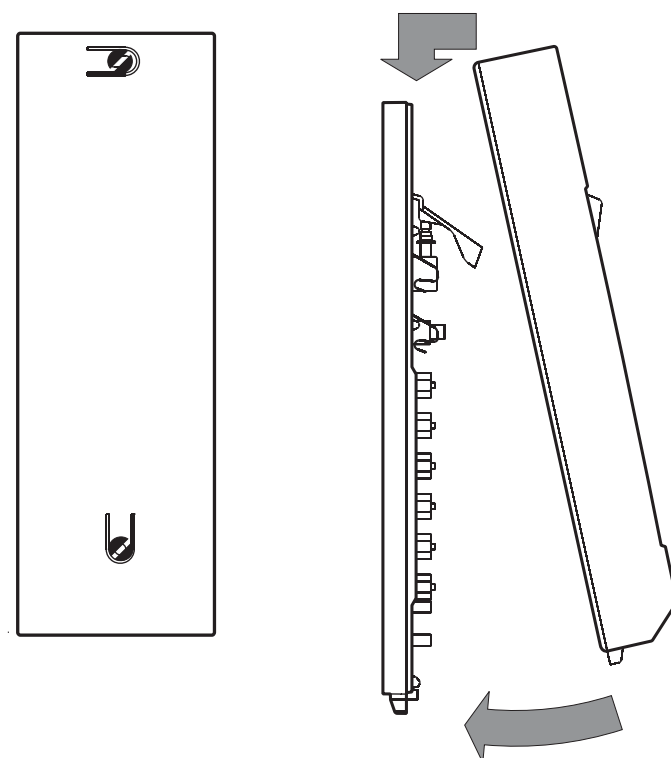
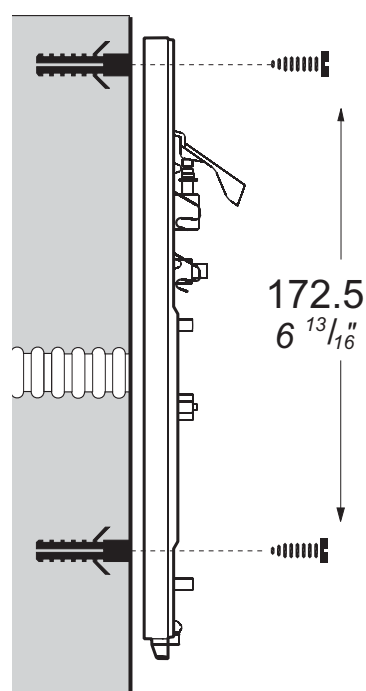
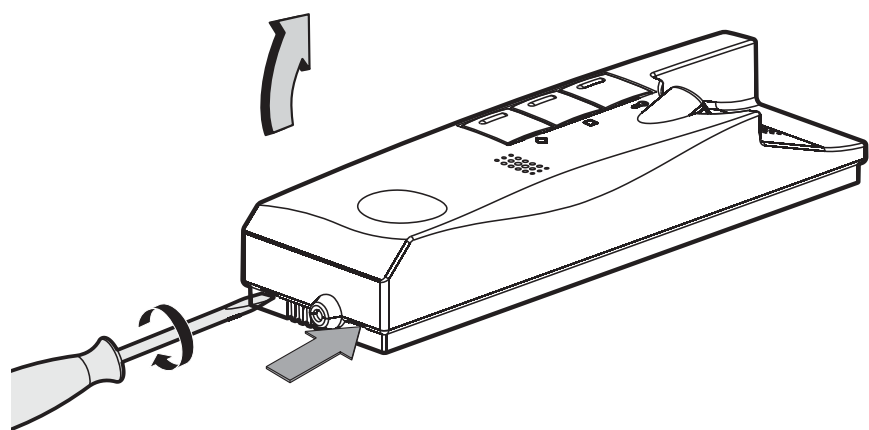

Selezione impedenza di chiusura

Nel citofono vi è un ponticello J1 che, posizionato correttamente, permette di adattare il segnale proveniente dalla montante e quindi consentire un corretto funzionamento degli apparati ad esso collegati.

Selección impedancia de cierre

El teléfono es provisto de un puente J1 que, colocado correctamente, permite de adaptar la señal procedente de la columna montante para permitir el correcto funcionamiento de los aparatos conectados.

J1 Ponticello per adattare l'impedenza di chiusura linea

Jumper to select impedance termination line

Pontet pour sélection impédance de fermeture ligne

Puentecillo por selección impedancia de cierre línea

Ponte para selecção impedância de fechar linha

Steg für Auswahl Impedanz von Schließung Linie



1-2 chiusura **100Ω** (di fabbrica)
termination 100Ω (default)
 fermeture **100Ω** (de série)
 cierre **100Ω** (de serie)
 fecho **100Ω** (de série)
 Schließung **100Ω** (von ernst)

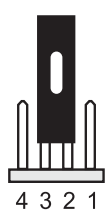

2-3 chiusura **15Ω**
termination 15Ω
 fermeture **15Ω**
 cierre **15Ω**
 fecho **15Ω**
 Schließung **15Ω**



3-4 linea aperta
open line
 ligne ouverte
 línea abierta
 linha aberta
 offene Linie

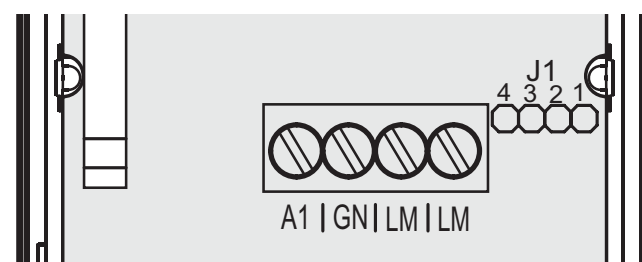

Dati tecnici

Alimentazione direttamente dalla linea
 Assorbimento: - a riposo 8mA
 - durante il funzionamento 0,1A
 Temperatura di funzionamento: 0°÷+50°C
 Massima umidità ammissibile: 90%RH

Datos técnicos

Alimentación directa desde la línea
 Consumo: en reposo 8mA
 durante el funcionamiento 0,1A
 Temperatura de funcionamiento: 0°÷+50°C
 Humedad máxima tolerada: 90% RH

Technical characteristics

Power supply directly from the line
 Stand-by current: 8mA
 Operating current: 0.1A
 Operating temperature: 0° ÷ +50°C
 Maximum admissible humidity: 90%RH

Dados técnicos

Alimentação directamente da linha
 Absorção: em repouso 8mA
 durante o funcionamento 0,1A
 Temperatura de funcionamento: 0° ÷ +50°C
 Máxima umidade permitida: 90% RH

Données techniques

Alimentation directe depuis la ligne
 Absorption: à repos 8mA
 pendant le fonctionnement 0,1A
 Température de fonctionnement: 0° ÷ +50°C
 Max. humidité admissible: 90%RH

Technische Daten

Versorgung direkt über die Leitung
 Aufnahme: bei aufgelegtem Hörer 8mA
 während des Betriebs 0,1A
 Betriebstemperatur: 0° ÷ +50°C
 Zulässige Feuchtigkeit: max. 90% RH

IT PROGRAMMAZIONI

Il citofono deve essere programmato opportunamente per definirne il funzionamento.

I modi possibili di programmazione sono 2:

- **automatico** (consente di programmare velocemente solo il codice utente agendo dal posto esterno);
- **manuale** (consente di programmare tutte le funzioni dal citofono)

Le programmazioni che possono essere eseguite sono:

- **indirizzo utente;**
- **indirizzo interno;**
- **codici da assegnare ai pulsanti** “□” e “◇” per effettuare eventuali chiamate intercomunicanti o per applicazioni speciali;
- **scelta della durata e tipo di soneria** per 4 tipi di chiamate (vedi tabella 1).
- **indirizzo da assegnare al morsetto A1** per rilanciare la chiamata di piano ad altri posti interni.
- **indirizzo secondario**

Attenzione: solo la programmazione dell'indirizzo utente è obbligatoria; tutte le altre sono facoltative.



Programmazione di fabbrica

- **Indirizzo utente** = 100
- **Indirizzo interno** = 000
- **Pulsanti** “□” e “◇” = ai pulsanti non è associato alcun indirizzo
- **Durata e tipo di soneria** (vedi tabella 1)
- **Indirizzo morsetto A1** = 255 (vedi tabella 2 a pagina 5)

Tabella 1. Programmazione di fabbrica delle chiamate

Chiamate	Soneria	
	Tipo	Durata
da posto esterno	Din-Don	4 squilli
intercomunicante	Dring 1	
da altro utente	Dring 2	
da piano	Dring 3	1 squillo

Entrare in programmazione

- Tenere premuto per più di 4 secondi il pulsante  e, dopo aver udito il tono di avviso, sollevare il microtelefono; si udirà il tono di programmazione.
- Rilasciare il pulsante .

Attenzione. Se per 2 minuti non si esegue alcuna operazione, il sistema ritorna automaticamente alla modalità "funzionamento".

Uscire dalla programmazione

In qualsiasi momento è possibile uscire dalla modalità programmazione riponendo nella sua sede il microtelefono; si udirà il tono di conferma.

Programmazione automatica

Con la programmazione automatica è possibile memorizzare l'indirizzo del citofono agendo dal posto esterno. Per effettuare la programmazione automatica, occorre:

- **entrare nella modalità di programmazione** seguendo le indicazioni descritte nel capitolo "Entrare in programmazione";
- **effettuare una chiamata da un posto esterno entro 2 minuti.** In impianti dove è presente la tastiera digitale TD2100 comporre il numero che si vuol assegnare al citofono e premere “”; in impianti dove è presente il codificatore digitale CD2131, CD2132, CD2134 o CD2138 premere sulla pulsantiera il pulsante che si desidera assegnare all'utente. Alla chiamata il citofono si programma automaticamente e sul microtelefono si ode il tono di chiamata. Riporre e sollevare il microtelefono per entrare in conversazione con il posto esterno e verificare il corretto funzionamento dell'apparecchio; la programmazione è segnalata sul posto esterno dal tono di conferma se accettata o di dissuasione se errata;
- ripetere le fasi di programmazione per tutti i citofoni presenti nell'impianto.

EN PROGRAMMING

The intercom must be suitably programmed for operation.

Two programming modes are available:

- **automatic** (quick programming of user code acting from external station);
- **manual** (programming of all intercom functions)

The following programming is possible:

- **user address;**
- **internal address;**
- **code to assign to buttons** “□” and “◇” to make intercom calls or for special services;
- **selection of the call timing and call melody** for 4 different call melodies (see table 1).
- **address to be assigned to terminal A1** to transfer the floor call to other internal stations.
- **secondary address.**

Attention: it is mandatory to program the equipment only with the user code (address) all other programming are optional.



Factory setting

- **User address** = 100
- **Internal address** = 000
- **Buttons** “□” and “◇” = no codes are stored to the buttons
- **Duration and type of ringer** (see table 1)
- **Terminal A1 address** = 255 (see table 2 on page 5)

Table 1. Factory setting for calls

Calls	Melody	
	Type	Duration
from door station	Din-Don	4 rings
intercommunicating	Dring 1	
from other users	Dring 2	
floor (local)	Dring 3	1 ring

Enter the programming phase

- Hold the button  pressed for more than 4 seconds and, after a warning beep, pick up the handset; the programming tone will be emitted.
- Release the button .

Attention. If for 2 minutes no keys are pressed, system switches back to the operating mode.

Exit the programming phase

You can exit the programming phase at any time by replacing the handset; the acknowledge tone will be heard.

Automatic programming

You can use the automatic programming mode to save the intercom address from the external station. To enter the automatic programming mode you must:

- **enter the programming mode** following the instructions described in "Enter the programming phase";
- **make a call from an external station within 2 minutes.** In case of installations with digital push-button keyboard TD2100, key in the number you want to assign to the intercom and press “”. In case of installations with digital encoder CD2131÷CD2138 press the button you want to assign to the user on the push-button keyboard. When the call is received, the intercom is programmed automatically, you hear the call tone in the handset. Close and pick up the handset to start a conversation with the external door station and check the correct operation of the system; programming mode is signalled on the external door station by the acknowledge tone if accepted or a dissuasion tone if rejected;
- repeat programming phases for all the intercoms connected to the system.

Programmazione manuale

La programmazione manuale permette, oltre a codificare l'indirizzo utente, di assegnare: gli indirizzi interni, gli indirizzi secondari, gli indirizzi dei pulsanti "□" e "◇", l'indirizzo del morsetto A1 e la durata, il volume e il tipo di soneria.

Modalità immissione codici o indirizzi

Per immettere codici od indirizzi utilizzare i pulsanti "◇", "□" e "☎".

- ◇: La pressione di questo pulsante serve per **incrementare il valore della cifra da inserire**. Premere il pulsante un numero di volte pari alla cifra da inserire (cifra 1 = 1 pressione; cifra 9 = 9 pressioni; cifra 0 = 10 pressioni)
- : La pressione di questo pulsante serve per **confermare la cifra composta** e per passare alla composizione della cifra successiva nell'ordine: centinaia, decine, unità.
- ☎: La pressione di questo pulsante serve per **confermare la programmazione di un indirizzo o di un codice oppure passare ad una fase di programmazione successiva**.

- I codici e/o gli indirizzi da memorizzare devono essere sempre formati da tre cifre (centinaia, decine ed unità); i codici e/o gli indirizzi composti da sole decine ed unità o da sole unità devono essere completati con l'aggiunta di zeri. Per esempio l'indirizzo 96 diventa 096 e l'indirizzo 5 diventa 005.
- Le cifre devono essere immesse una alla volta (iniziando dalle centinaia) premendo "n" volte il pulsante "◇" dove "n" corrisponde al valore della cifra da immettere. Confermare la cifra premendo il pulsante "□"; un segnale acustico segnala l'avvenuto inserimento della 1a cifra.
- Seguire la stessa procedura per l'inserimento della 2a e 3a cifra.

Esempio: per inserire il codice 096 occorre:

- premere 10 volte il pulsante "◇" per inserire la cifra 0 e premere "□"; si udirà un tono;
- premere 9 volte il pulsante "◇" per inserire la cifra 9 e premere "□"; si udirà un tono;
- premere 6 volte il pulsante "◇" per inserire la cifra 6 e premere "□"; si udirà un tono.

Programmazione indirizzo utente, indirizzo interno ed indirizzo utente secondario

- **Indirizzo utente** - codice che permette di ricevere la chiamata da esterno, conversare ed aprire la serratura del posto esterno chiamante.

Per effettuare la programmazione dell'**indirizzo utente**, occorre:

- **entrare nella modalità di programmazione** seguendo le indicazioni descritte nel capitolo "**Entrare in programmazione**";
- premere per 4 secondi il pulsante "☎"; si udirà il tono di programmazione;
- inserire le 3 cifre che compongono l'**indirizzo utente** (codici da 001 a 200) seguendo la procedura del paragrafo "**Modalità immissione codici o indirizzi**";
- premere il pulsante "☎"; si udirà il tono di conferma;
- proseguire con un'altra programmazione od uscire riponendo il microtelefono.

- **Indirizzo interno** - codici che identificano i citofoni presenti nell'appartamento (massimo 7). Se vi è un solo citofono, il codice d'interno deve essere 000 (*programmazione di fabbrica*) mentre se sono presenti altri apparecchi (massimo altri 6) occorre assegnare ad essi i codici 001, 002, 003, ecc. Inserendo questi codici, tutti i citofoni suoneranno contemporaneamente quando si effettua una chiamata da esterno, da altro utente e di piano (*se programmato*) ma potranno essere chiamati singolarmente all'interno dello stesso appartamento. Ogni volta che si effettua la programmazione **indirizzo utente**, l'**indirizzo interno** è automaticamente programmato a **000**. Pertanto, eseguire questa programmazione solo nei casi in cui al citofono occorre assegnare un'altro indirizzo interno.

Per effettuare la programmazione dell'**indirizzo interno**, occorre:

- **entrare nella modalità di programmazione** seguendo le indicazioni descritte nel capitolo "**Entrare in programmazione**";
- premere per 4 secondi il pulsante "☎"; si udirà il tono di programmazione;
- premere nuovamente per 4 secondi il pulsante "☎"; si udirà il tono di programmazione;

Manual programming

The manual programming mode allows you to enter the user address, assign: the internal addresses, the secondary addresses, the addresses of the buttons "□" and "◇", the address of the terminal A1 and the duration, the volume and the type of melody.

Entering codes or addresses

Press button "◇", "□" and "☎" to enter addresses or codes.

- ◇: Press this button to **increase the value you want to enter**. Press the button for a number of times equal to the digit you want to enter (digit 1 = 1 time; digit 9 = 9 times; digit 0 = 10 times).
- : Press this button to **confirm the digit just dialled** and to proceed to enter next digit in the following order: hundreds, tens, units.
- ☎: Press this button to **confirm address or code programming or go to the next programming step**.

- Codes and/or addresses must have three digits (hundreds, tens, units); codes and/or addresses with tens and units or units only must be completed by adding zeros. For example, address 96 will become 096 and address 5 will become 005.
- Digits must be entered individually (beginning from the hundred), by pressing the button "◇" for a number of times "n", where "n" is the value of the digit you want to enter. Store the digit pressing the button "□"; a tone will confirm the acquisition of the 1st digit.
- Follow the same procedure to store the 2nd and 3rd digit.

For example, to enter code 096 you must:

- press button "◇" 10 times to enter digit 0 and press the button "□"; you will hear a tone;
- press button "◇" 9 times to enter digit 9 and press the button "□"; you will hear a tone;
- press button "◇" 6 times to enter digit 6 and press the button "□"; you will hear a tone.

Programming of the user address, internal address and user secondary address

- **User address** – this code allows you to receive an external call, have a conversation and open the door at the calling external station.

To program the **user address** it is necessary to:

- **enter the programming mode** following the instructions described in "**Enter the programming phase**";
- keep pressed the button "☎" for more than 4 seconds; the programming tone will be heard;
- enter the 3 digit of the **user address** (codes from 001 to 200) following the procedure reported on the paragraph "**Entering codes or addresses**";
- press the button "☎" to confirm; the acknowledge tone will be heard;
- proceed with another programming phase or exit the programming phase by hanging up the handset.

- **Internal address** – these codes are used to identify the intercoms installed in the apartment (max.7). In case of one intercom only, the internal code must be 000 (default value); if other intercoms are present (max. other 6) you must assign to them the codes 001, 002, 003 etc. Programming these addresses all the intercoms will ring-UP when receiving an external, intercommunicating or floor (local) call (if programmed) but they may be called individually within the same apartment.

Each time the **user address** programming procedure is carried out, the **internal address** is automatically set to **000**. Therefore, run such a procedure only when the intercom must be assigned another and different internal address.

To program the **internal address** it is necessary to:

- **enter the programming mode** following the instructions described in "**Enter the programming phase**";
- keep pressed the button "☎" for more than 4 seconds; the programming tone will be heard;
- again keep pressed the button "☎" for more than 4 seconds; the programming tone will be heard;

- inserire le 3 cifre che compongono l'**indirizzo interno** (codici da 000 a 006) seguendo la procedura del paragrafo "**Modalità immissione codici o indirizzi**";
 - premere il pulsante "☎"; si udirà il tono di conferma;
 - proseguire con un'altra programmazione od uscire riponendo il microtelefono.
- **Indirizzo utente secondario** - memorizzando l'indirizzo utente di un'altro appartamento è possibile ricevere entrambe le chiamate, conversare con l'esterno ed azionare la serratura del posto esterno chiamante (es.: funzione centralino, citofono collocato in un locale di uso comune a più utenti, ecc.).

Per effettuare la programmazione dell'**indirizzo utente secondario**, occorre:

- **entrare nella modalità di programmazione** seguendo le indicazioni descritte nel capitolo "**Entrare in programmazione**";
 - premere per 4 secondi il pulsante "☎"; si udirà il tono di programmazione;
 - premere per 4 secondi il pulsante "□"; si udirà il tono di programmazione;
 - inserire le 3 cifre che compongono l'**indirizzo utente secondario** (codici da 001 a 200) seguendo la procedura del paragrafo "**Modalità immissione codici o indirizzi**";
 - premere il pulsante "☎"; si udirà il tono di conferma;
 - proseguire con un'altra programmazione od uscire riponendo il microtelefono.
- **Indirizzo interno secondario** - Programmando l'indirizzo utente secondario automaticamente viene codificato l'indirizzo interno 000. Se occorre cambiarlo procedere come segue:
- **entrare nella modalità di programmazione** seguendo le indicazioni descritte nel capitolo "**Entrare in programmazione**";
 - premere per 4 secondi il pulsante "☎"; si udirà il tono di programmazione;
 - premere per 4 secondi il pulsante "□"; si udirà il tono di programmazione;
 - premere per 4 secondi il pulsante "☎"; si udirà il tono di programmazione;
 - inserire le 3 cifre che compongono l'**indirizzo interno secondario** (codici da 000 a 006) seguendo la procedura del paragrafo "**Modalità immissione codici o indirizzi**";
 - premere il pulsante "☎"; si udirà il tono di conferma;
 - proseguire con un'altra programmazione od uscire riponendo il microtelefono.

Programmazione del morsetto A1

La programmazione seguente consente l'abilitazione dell'invio della funzione del morsetto A1 (normalmente chiamata di piano) ad altri apparati.. Per effettuare la programmazione, occorre:

- **entrare nella modalità di programmazione** seguendo le indicazioni descritte nel capitolo "**Entrare in programmazione**";
- premere per 4 secondi il pulsante "☎"; si udirà il tono di programmazione;
- premere per 4 secondi il pulsante "◇"; si udirà il tono di programmazione;
- inserire le 3 cifre che compongono l'**indirizzo della funzione desiderata** (vedere tabella 2) seguendo la procedura del paragrafo "**Modalità immissione codici o indirizzi**";
- premere il pulsante "☎"; si udirà il tono di conferma;
- proseguire con un'altra programmazione od uscire riponendo il microtelefono.

Tabella 2. Indirizzi per l'attivazione/disattivazione delle funzioni del morsetto A1

Indirizzo	Rilancio funzione	Verso apparati aventi:
000	chiamata	stesso indirizzo utente
001÷200	chiamata	altro indirizzo utente
201	allarme	stesso indirizzo programmato
211÷230	attuazione	stesso indirizzo programmato
231÷254	apriporta	stesso indirizzo programmato
255	Non abilitata	-

- enter the 3 digit of the **internal address** (codes from 000 to 006) following the procedure reported on the paragraph "**Entering codes or addresses**";
 - press the button ☎ to confirm; the acknowledge tone will be heard;
 - proceed with another programming phase or exit the programming phase by hanging up the handset.
- **Secondary user address** - By storing the user address of another apartment it is possible to receive both the calls, talk to the external station and actuate the lock of the external station calling (i.e.: exchanger function, intercom installed in common area with multiple users, etc.).

To program the **secondary user address** and it is necessary to:

- **enter the programming mode** following the instructions described in "**Enter the programming phase**";
- keep pressed the button "☎" for more than 4 seconds; the programming tone will be heard;
- keep pressed the button "□" for more than 4 seconds; the programming tone will be heard;
- enter the 3 digit of the **secondary user address** (codes from 001 to 200) following the procedure reported on the paragraph "**Entering codes or addresses**";
- press the button ☎ to confirm; the acknowledge tone will be heard;
- proceed with another programming phase or exit the programming phase by hanging up the handset.

- **Internal secondary address** - By programming the secondary user address the internal address 000 is automatically encoded. To change it, please proceed as follows:

- **enter the programming mode** following the instructions described in "**Enter the programming phase**";
- keep pressed the button "☎" for more than 4 seconds; the programming tone will be heard;
- keep pressed the button "□" for more than 4 seconds; the programming tone will be heard;
- keep pressed the button "☎" for more than 4 seconds; the programming tone will be heard;
- enter the 3 digit of the **internal secondary address** (codes from 000 to 006) following the procedure reported on the paragraph "**Entering codes or addresses**";
- press the button ☎ to confirm; the acknowledge tone will be heard;
- proceed with another programming phase or exit the programming phase by hanging up the handset.

Programming the terminal A1

The following programming procedure enables sending the function of terminal A1 (usually floor call) to other devices.

To program, you must:

- **enter the programming mode** following the instructions described in "**Enter the programming phase**";
- keep pressed the button "☎" for more than 4 seconds; the programming tone will be heard;
- keep pressed the button "◇" for more than 4 seconds; the programming tone will be heard;
- enter the 3 digits that make up the **address of the desired function** (see table 2) following the procedure reported on the paragraph "**Entering codes or addresses**";
- press the button ☎ to confirm; the acknowledge tone will be heard;
- proceed with another programming phase or exit the programming phase by hanging up the handset.

Table 2. Addresses for the activation/deactivation of terminal A1 functions

Address	Function transferring	To devices having:
000	call	the same user address
001÷200	call	another user address
201	alarm	same programmed addressed
211÷230	actuation	same programmed addressed
231÷254	door opening	same programmed addressed
255	not enable	-

Chiamata di piano

Per avere la chiamata di piano collegare gli apparati come da schema.

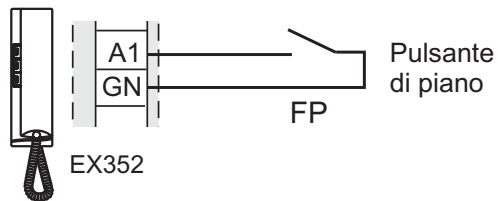
**Programmazione indirizzo dei pulsanti**

I pulsanti e possono essere usati per effettuare:

- 1) Chiamate intercomunicanti tra citofoni (o videocitofoni) presenti nello stesso appartamento (aventi identico indirizzo utente);** vedere esempio "a" in questa pagina. Per questa funzione occorre che i pulsanti siano programmati con l'**indirizzo interno** dell'apparato da chiamare (codici da **000** a **006**) seguendo la procedura di programmazione "1" a pagina 7.
- 2) Chiamate intercomunicanti tra utenti (aventi differente indirizzo utente);** vedere esempio "b" in questa pagina. Per questa funzione occorre che il pulsante sia programmato con l'**indirizzo dell'utente** da chiamare (codici da **001** a **200**) seguendo la procedura di programmazione "2" di pagina 7.
- 3) Inserzione diretta verso i posti esterni;** per abilitare questo servizio programmare il pulsante con l'indirizzo del posto esterno (codici da **231** a **250**). Seguire la procedura di programmazione "2" di pagina 7.
- 4) Servizi vari tramite attuatori art.2281;** per attivare questo servizio programmare il pulsante con l'indirizzo dell'attuatore da abilitare (codici da **211** a **220**). Seguire la procedura di programmazione "2" di pag. 7.

Esempi di programmazione

a) 3 intercomunicanti in un appartamento (indirizzo utente: 100; in parentesi gli indirizzi interni: 000, 001 e 002)

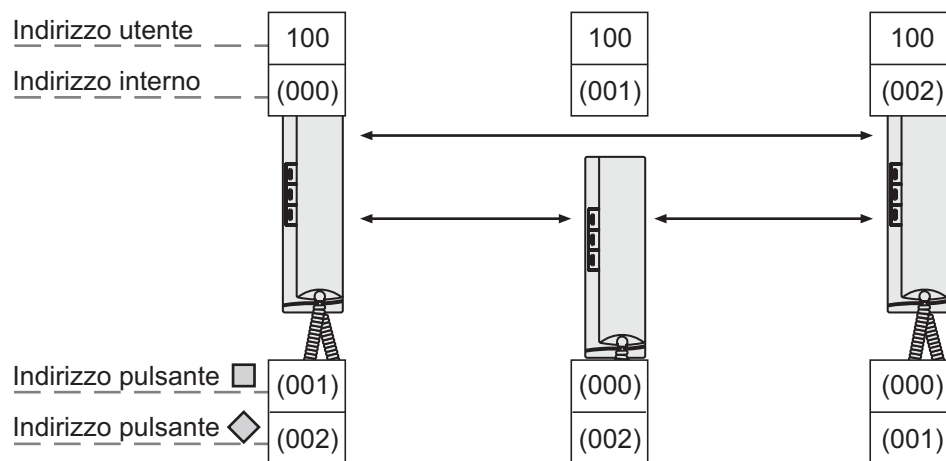

b) 3 utenti intercomunicanti tra loro (indirizzo utenti: 100, 150 e 180)

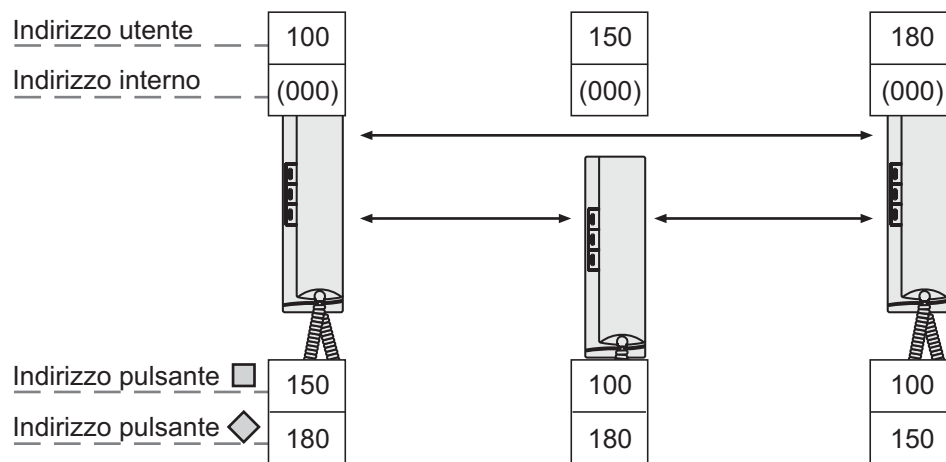

c) 3 utenti intercomunicanti tra loro di cui il primo con ricezione della chiamata indirizzata al secondo utente (indirizzo utenti: 100, 150 e 180; in parentesi gli indirizzi interni: 000 e 001).

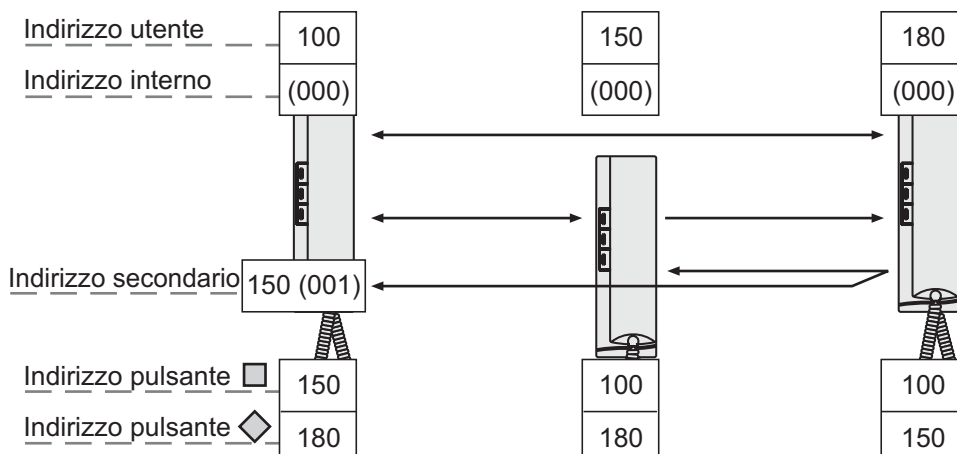
**Call floor**

To have the floor call connect the apparatus as illustrated in the diagram.

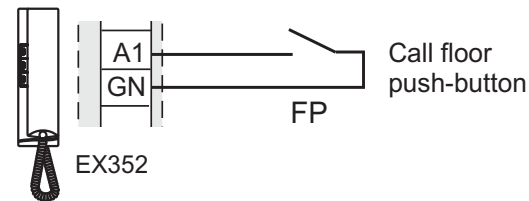
**Programming address to be stored to each button**

The buttons and can be used to:

- 1) Intercom calls between intercoms (or video intercoms) located in the same apartment (having the same user address),** please refer to the example "a" on this page. This function requires the buttons being programmed with the **internal address** of the device to be called (codes from **000** to **006**) following the programming procedure "1" described on page 7.
- 2) Intercom calls between users (with different user address),** please refer to the example "b" on this page. This function requires the button being programmed with the **user address** to be called (codes from **001** to **200**) following the programming procedure "2" described on page 7.
- 3) Direct connection to external stations;** to enable this service set the button with the address of the external station (codes from **231** to **250**). Follow the programming procedure "2" described on page 7.
- 4) Various services through actuators art.2281;** to enable this service set the button with the address of the actuator to be enabled (codes from **211** to **220**). Follow the programming procedure "2" described on page 7.

Programming example

a) 3 intercoms in an apartment (users address: 100; internal addresses in parentheses: 000, 001 and 002)

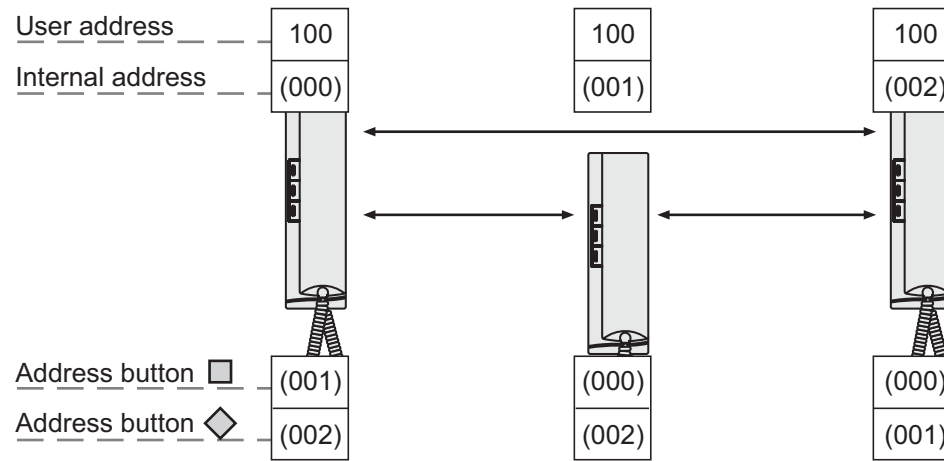

b) 3 intercommunicating users (users address: 100, 150 and 180)

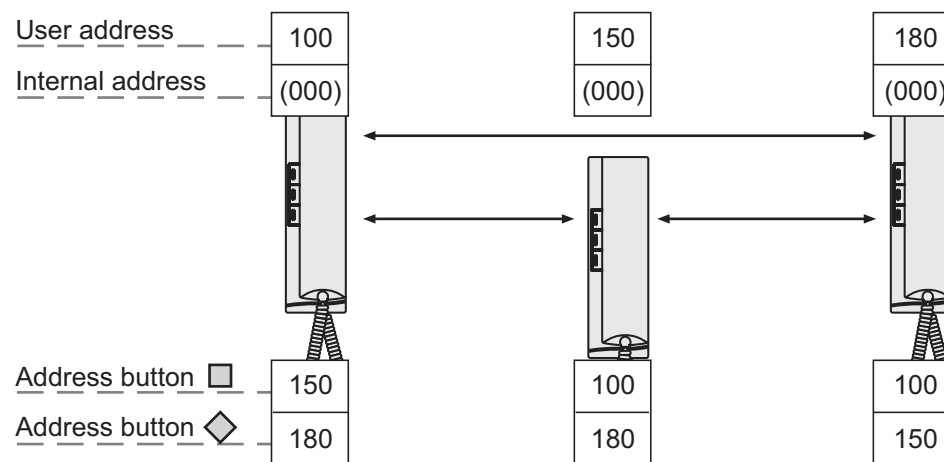

c) 3 intercommunicating users, the first receiving the call addressed to the second user (users address: 100, 150 and 180; internal addresses in parentheses: 000 and 001).

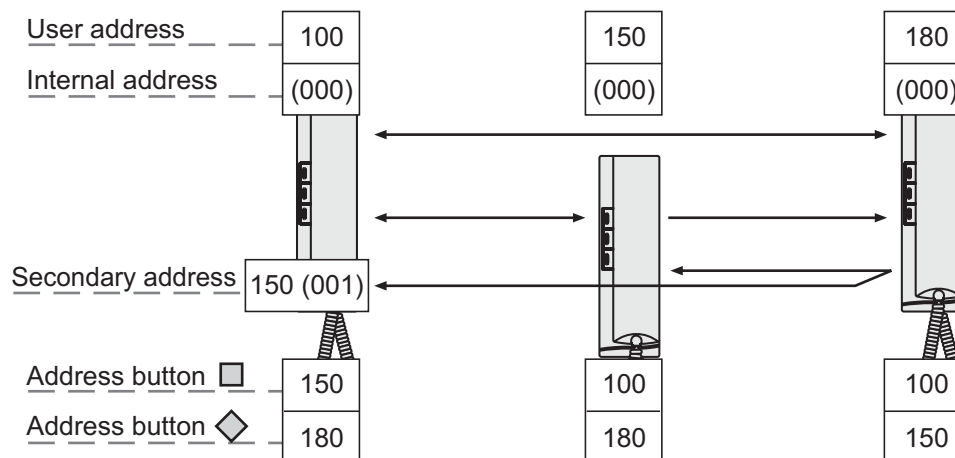

1) Funzione pulsanti per chiamate intercomunicanti nello stesso appartamento

Per questa funzione occorre impostare solamente l'indirizzo interno perché l'indirizzo utente è lo stesso impostato durante la programmazione indirizzo utente di pagina 3. Per effettuare la programmazione dell'**indirizzo interno**, occorre:

- **entrare nella modalità di programmazione** seguendo le indicazioni descritte nel capitolo "**Entrare in programmazione**";
- **a** - premere per 4 secondi il pulsante che si desidera programmare; si udirà il tono di programmazione;
- **b** - premere per 4 secondi il pulsante "☎"; si udirà il tono di programmazione;
- **c** - inserire le 3 cifre che compongono l'indirizzo da programmare (codici da **000** a **006**) seguendo la procedura del paragrafo "**Modalità immissione codici o indirizzi**";
- **d** - premere il pulsante "☎"; si udirà il tono di conferma;
- ripetere le fasi **a-b-c-d** per programmare l'altro pulsante od uscire dalla programmazione riponendo il microtelefono; si udirà il tono di conferma.

2) Funzione pulsanti per chiamate verso altri utenti, posti esterni o attuatori

Nota. Non è possibile intercomunicare o collegarsi con utenti e posti esterni di altre palazzine se tra loro vi è lo scambiatore digitale art.2273. Per questa funzione occorre impostare solamente l'indirizzo utente perché l'indirizzo interno non è rilevante. Per effettuare la programmazione dell'indirizzo utente occorre:

- **entrare nella modalità di programmazione** seguendo le indicazioni descritte nel capitolo "**Entrare in programmazione**";
- **a** - premere per 4 secondi il pulsante che si desidera programmare; si udirà il tono di programmazione;
- **b** - inserire le 3 cifre che compongono l'indirizzo da programmare (codici da **001** a **250**) seguendo la procedura del paragrafo "**Modalità immissione codici o indirizzi**";
- **c** - premere il pulsante "☎"; si udirà il tono di conferma;
- ripetere le fasi **a-b-c** per programmare l'altro pulsante od uscire dalla programmazione riponendo il microtelefono; si udirà il tono di conferma.

Ritorno alla programmazione di fabbrica (default)

Per riportare il citofono alla programmazione di fabbrica e quindi cancellare tutte le variazioni effettuate in fase di programmazione occorre:

- entrare in programmazione come descritto nel capitolo "**Entrare in programmazione**";
- inserire le 3 cifre **123** seguendo la procedura del paragrafo "**Modalità immissione codici o indirizzi**"; un tono avverte del ritorno alla programmazione di fabbrica;
- riporre il microtelefono per uscire dalla programmazione.

Scelta del tipo di soneria per ogni chiamata

Il citofono può ricevere 4 differenti chiamate che possono essere variate come indicato nella seguente procedura. La programmazione di fabbrica e la sequenza delle chiamate sono indicate nella tabella 1 di pagina 3. **Tutta la programmazione deve essere eseguita con il microtelefono a riposo.**

Tutta la programmazione deve essere eseguita con il microtelefono a riposo.

Chiamata da posto esterno

- Premere per 4 secondi il pulsante "☐"; si udirà la soneria precedentemente programmata per la chiamata da posto esterno.
- Premere ripetutamente il pulsante "☐" per selezionare la soneria preferita.
- Premere il pulsante "☎" per confermare; si udirà il tono di conferma.

Chiamata intercomunicante

- Premere per 4 secondi il pulsante "☐"; si udirà la soneria della chiamata da posto esterno.
- Premere per 4 secondi il pulsante "☎"; si udirà la soneria precedentemente programmata per la chiamata intercomunicante.
- Premere ripetutamente il pulsante "☐" per selezionare la soneria preferita.
- Premere il pulsante "☎"; si udirà il tono di conferma.

Chiamata da altro utente

- Premere per 4 secondi il pulsante "☐"; si udirà la soneria della chiamata da posto esterno.

1) Function buttons for intercom calls in the same apartment

For this function only the internal address must be set, as the user address is the same set during the user address programming procedure described on page 3. To program the **internal address** and it is necessary to:

- **enter the programming mode** following the instructions described in "**Enter the programming phase**";
- **a** - keep pressed for more than 4 seconds the button you wish to program; the programming tone will be heard;
- **b** - keep pressed the button "☎" for more than 4 seconds; the programming tone will be heard;
- **c** - enter the 3 digit of the address (codes from **000** to **006**) following the procedure reported on the paragraph "**Entering codes or addresses**";
- **d** - press the button ☎ to confirm; the acknowledge tone will be heard;
- repeat phases **a-b-c-d** to program other buttons or exit the programming mode by hanging up the handset; the acknowledge tone will be heard.

2) Function buttons for calls to other users, external stations or actuators

Note. Intercom conversations or connections with users and external stations of other buildings will not be possible if digital exchanger art.2273 is installed.

For this function only the user address must be set as the internal address is irrelevant. To program the **user address** and it is necessary to:

- **enter the programming mode** following the instructions described in "**Enter the programming phase**";
- **a** - keep pressed for more than 4 seconds the button you wish to program; the programming tone will be heard;
- **b** - enter the 3 digit of the address (codes from **001** to **250**) following the procedure reported on the paragraph "**Entering codes or addresses**";
- **c** - press the button ☎ to confirm; the acknowledge tone will be heard;
- repeat phases **a-b-c** to program other buttons or exit the programming mode by hanging up the handset; the acknowledge tone will be heard.

Resetting the default programming values

To reset the intercom default programming values and delete all the variations made in the programming mode you must:

- **enter the programming mode** following the instructions described in "**Enter the programming phase**";
- enter the 3 digit **123** following the procedure reported on the paragraph "**Entering codes or addresses**"; the tone indicates that the default values have been restored;
- exit the programming phase by hanging up the handset.

Choosing the type of ringer for all calls

The intercom can receive 4 different calls that can be changed as indicated in the procedure below. The default programming values and the call sequence are shown in table 1 of page 3. **All programming operations must be carried out with the handset in idle position.**

Call from external door station

- Keep pressed the button "☐" for more than 4 seconds; you hear the ring tone that was programmed for calls from external door station.
- Press the button "☐" repeatedly to select the ring tone.
- Press the button ☎ to confirm; the acknowledge tone will be heard.

Intercommunicating call

- Keep pressed the button "☐" for more than 4 seconds; you hear the ring tone of calls from external door station.
- Keep pressed the button "☎" for more than 4 seconds; you hear the ring tone that was programmed for intercommunicating calls.
- Press the button "☐" repeatedly to select the ring tone.
- Press the button ☎ to confirm; the acknowledge tone will be heard.

- Premere per 4 secondi il pulsante "☎"; si udirà la soneria della chiamata intercomunicante.
- Premere per 4 secondi il pulsante "□"; si udirà la soneria precedentemente programmata per la chiamata da altro utente.
- Premere ripetutamente il pulsante "□" per selezionare la soneria preferita.
- Premere il pulsante "☎"; si udirà il tono di conferma.

Chiamata da piano

- Premere per 4 secondi il pulsante "□"; si udirà la soneria della chiamata da posto esterno.
- Premere per 4 secondi il pulsante "☎"; si udirà la soneria della chiamata intercomunicante.
- Premere per 4 secondi il pulsante "◇"; si udirà la soneria precedentemente programmata per la chiamata da piano.
- Premere ripetutamente il pulsante "□" per selezionare la soneria preferita.
- Premere il pulsante "☎"; si udirà il tono di conferma.

Durata delle sonerie

Di fabbrica, tutte le chiamate del citofono durano 4 squilli, tranne la chiamata di piano che ha la durata di uno squillo e non è modificabile. Il numero di squilli può essere variato lasciando il **microtelefono nella sua sede** e procedendo nel seguente modo:

- Premere per 4 secondi il pulsante "□"; si udirà la soneria della chiamata da posto esterno.
- Premere per 4 secondi il pulsante "□"; si udirà un numero di beep corrispondenti agli squilli programmati.
- Premere ripetutamente il pulsante "□" per selezionare il numero di squilli desiderato. Ad ogni pressione si incrementa di uno squillo la durata della soneria. Dopo gli 8 squilli si riparte da 1.
- Premere il pulsante "☎"; si udirà il tono di conferma.

Regolazione del volume delle sonerie

Con il **microtelefono nella sua sede**, è possibile regolare 5 livelli di volume uguali per tutte le sonerie come indicato nella seguente procedura:

- Premere per 4 secondi il pulsante "□"; si udirà la soneria della chiamata da posto esterno.
- Premere per 4 secondi il pulsante "◇"; si udirà nuovamente la soneria della chiamata da posto esterno.
- Premere più volte il pulsante "□". Ad ogni pressione si incrementa il livello del volume della soneria. Giunti al massimo livello si riparte dal minimo.
- Premere il pulsante "☎"; si udirà il tono di conferma.

Call from other user

- Keep pressed the button "□" for more than 4 seconds; you hear the ring tone of calls from external door station.
- Keep pressed the button "☎" for more than 4 seconds; you hear the ring tone of intercommunicating calls.
- Keep pressed the button "□" for more than 4 seconds; you hear the ring tone that was programmed for calls from other user.
- Press the button "□" repeatedly to select the ring tone.
- Press the button "☎" to confirm; the acknowledge tone will be heard.

Floor (local) call

- Keep pressed the button "□" for more than 4 seconds; you hear the ring tone of calls from external door station.
- Keep pressed the button "☎" for more than 4 seconds; you hear the ring tone of intercommunicating calls.
- Keep pressed the button "◇" for more than 4 seconds; you hear the ring tone that was programmed for floor call.
- Press the button "□" repeatedly to select the ring tone.
- Press the button "☎" to confirm; the acknowledge tone will be heard.

Duration of ringers

By default, all the intercom calls last for 4 rings, with the only exception of the floor call consisting of only one ring that cannot be changed. The number of rings can be varied by leaving the **receiver in its seat and proceeding as follows**:

- Keep pressed the button "□" for more than 4 seconds; you hear the ring tone of calls from external door station.
- Press the button "□" for 4 seconds, it will be possible to listen to a number of beeps corresponding to the rings programmed.
- Repeatedly press the "□" button to select the desired number of rings. Each pressure increases the duration of the ringing time by one ring. After 8 rings it again starts from 1.
- Press the button "☎" to confirm; the acknowledge tone will be heard.

Adjusting the volume of the ring tone

With the handset in idle position, you can adjust 5 volume levels for all ring tones, as indicated below:

- Keep pressed the button "□" for more than 4 seconds; you hear the ring tone of calls from external door station.
- Press the button "◇" for 4 seconds, again it will be possible to listen to the ringer of call from external station.
- Press several times the "□" button. Each pressure increases the volume level of the ringer. When the maximum level is reached the device is reset to the minimum.
- Press the button "☎" to confirm; the acknowledge tone will be heard.

Tabella dei toni

Tone table

Tasto □ riconosciuto.

Tone of pressure of □ button.

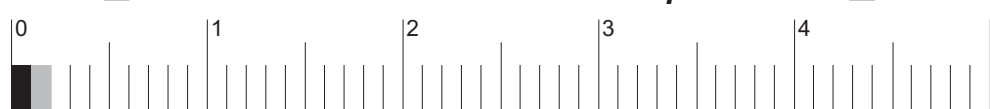

Tasto ◇ riconosciuto.

Tone of pressure of ◇ button.

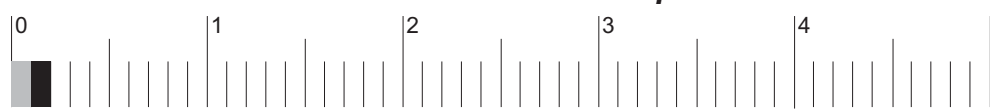

Avviso.

Tone.

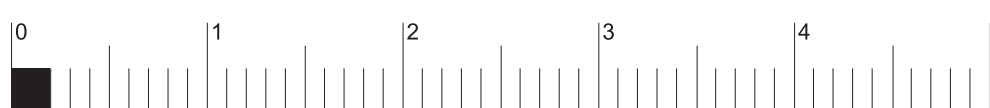

Programmazione.

Programming.

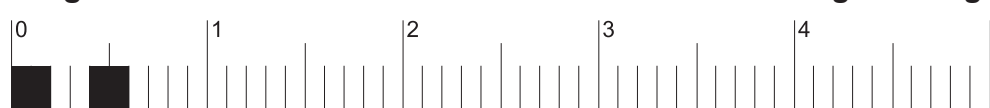

Conferma.

Acknowledge.

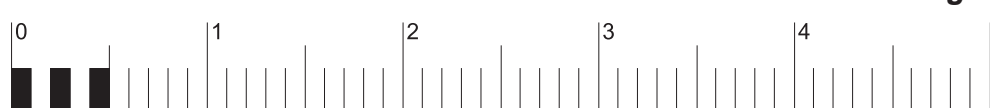

Impianto libero.

System ready.

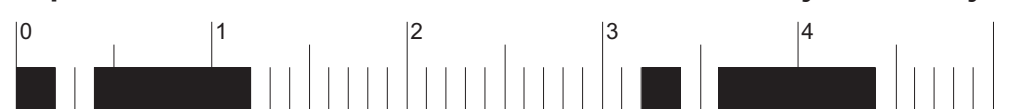

Chiamata.

Calling.

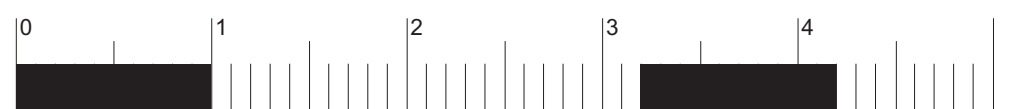

Occupato.

Busy.



Dissuasione.

Dissuasion.

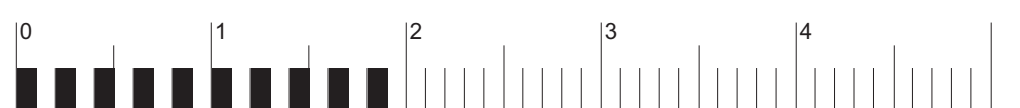

Fine conversazione.

End conversation.

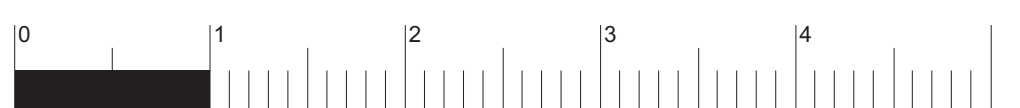

Funzionamento

Chiamata da posto esterno.

Effettuando una chiamata dal posto esterno, il citofono squilla e si abilita per circa 30 secondi. Sollevando il microtelefono si comunica con il posto esterno per un tempo di circa 90 secondi e, premendo il pulsante "☎", si aziona la serratura.

Collegamento con uno o più posti esterni senza ricezione della chiamata.

Sollevando il microtelefono con impianto a riposo (nessuna conversazione in corso) si udirà il tono di libero. Premendo il pulsante "☎" si entrerà in collegamento fonico con il posto esterno o, se presenti più ingressi, con l'ultimo posto esterno dal quale si è stati chiamati; in questo caso, se i pulsanti □ e ◇ sono stati programmati con gli indirizzi dei posti esterni, ci si potrà collegare con uno di essi premendo il relativo tasto. Se sollevando il microtelefono si ode il tono di occupato, occorre attendere che l'impianto ritorni libero.

Effettuare o ricevere una chiamata da altro utente.

Con impianto a riposo è possibile effettuare una chiamata ad un altro utente. Per eseguire questa operazione bisogna avere preventivamente memorizzato nel pulsante □ o ◇ l'indirizzo dell'utente che si desidera chiamare.

Per effettuare la chiamata occorre sollevare il microtelefono, verificare la presenza del tono di impianto libero, e premere il pulsante; sul microtelefono si udirà il tono di chiamata, mentre il citofono dell'altro utente suonerà con la soneria scelta nella fase di programmazione.

Se l'utente chiamato risponde entro 30 secondi ha inizio una conversazione che può durare fino a 90 secondi, altrimenti l'impianto ritorna libero. Una chiamata da posto esterno ad un qualunque utente dell'impianto concluderà forzatamente la conversazione interna in corso.

Se sollevando il microtelefono si ode il tono di occupato, occorre attendere che l'impianto ritorni libero.

Effettuare o ricevere una chiamata intercomunicante nel proprio appartamento.

Con impianto a riposo è possibile effettuare una chiamata intercomunicante a due tra i citofoni presenti nello stesso appartamento (codici d'interno da 000 a 007) premendo i pulsanti □ e ◇ precedentemente programmati con gli opportuni indirizzi interni (000, 001, ecc.). Vedi esempio "b" a pagina 6.

Per effettuare la chiamata intercomunicante occorre sollevare il microtelefono, verificare la presenza del tono di impianto libero, e premere il relativo pulsante. Si udirà il tono di chiamata, mentre il citofono chiamato suonerà con la soneria scelta nella fase di programmazione.

Se l'utente chiamato risponde entro 30 secondi ha inizio una conversazione che può durare fino a 90 secondi, altrimenti l'impianto ritorna libero.

Una chiamata da posto esterno ad un qualunque utente dell'impianto concluderà forzatamente la conversazione interna in corso.

Operation

Call from external station.

When a call is made from the external station, the intercom generates an acoustic tone and stays ON for about 30 seconds. Pick up the handset to start conversation with the external station for about 90 seconds and press button "☎" to open the door.

Connection with one or more external stations without receiving the call.

Picking-up the handset when the system in stand-by and no conversation in progress you will hear the tone of system ready.

By pressing the button "☎" you will be connected with the door station or, if more than one door station is present in the system, with the door station from which you received the last call; in this case if the buttons □ and ◇ have been programmed with the addresses of the door stations present in the system it would be possible to communicate with them by pressing the associated buttons.

If picking up the handset is heard a busy tone, wait until the system becomes free.

Making or receiving a call from another user.

When the installation is in stand-by, you can make a call to another user. You must have stored the address of the desired user's in the button □ or ◇.

To make the call, pick up the handset, wait for the free tone and press button. You will hear the call tone and the intercom of the called user will ring with a ring different from calls from external stations or intercom calls from the same apartment.

If the called user answers within 30 seconds, a 90-second conversation starts, otherwise the system goes back to free.

The internal conversation in progress will be automatically interrupted in case of call from external station to any other user.

If picking up the handset is heard a busy tone, wait until the system becomes free.

Making or receiving an intercom call in your apartment.

When the system is at rest an intercom call between two devices located in the same apartment can be made (internal codes from 000 to 007) by pressing the buttons previously programmed with the appropriate internal addresses (000, 001, etc..). Please, refer to example "b" on page 6.

To make the intercom call, pick up the handset, wait for the free tone and press proper button. After pressing the button you will get a calling tone on the loudspeaker, while the intercom of the called user rings with the programmed melody.

If the called user answers within 30 seconds, a 90-second conversation starts, otherwise the system goes back to free.

The internal conversation in progress will be automatically interrupted in case of call from external station to any other user.

Per facilitare la programmazione e per ricordarla in seguito, si consiglia di scrivere i codici nella tabella seguente

□□□□	+	□□□□	+	□□□□	+	□□□□	+	□□□□	+	□□□□	+	□□□□	+	□□□□		
indirizzo utente (obbligatoria)		indirizzo interno		indirizzo utente secondario		indirizzo interno secondario		indirizzo funzione morsetto A1		indirizzo utente pulsante □		indirizzo interno pulsante ◇		indirizzo utente pulsante □		indirizzo interno pulsante ◇
		(programmazioni facoltative - codici inseribili solo con la programmazione manuale)														

To make the programming easier and to remind your self the stored codes, please fill in the following table

□□□□	+	□□□□	+	□□□□	+	□□□□	+	□□□□	+	□□□□	+	□□□□	+	□□□□		
user address (mandatory programming)		internal address		user secondary address		internal secondary address		address fuction A1 terminal		user address button □		internal address button ◇		user address button □		internal address button ◇
		optional programming - these codes can be stored only with the manual programming procedure)														

Diagramma per la programmazione manuale di un citofono

Diagram for the manual programming of an intercom

ENTRATA IN PROGRAMMAZIONE
ENTERING THE PROGRAMMING MODE

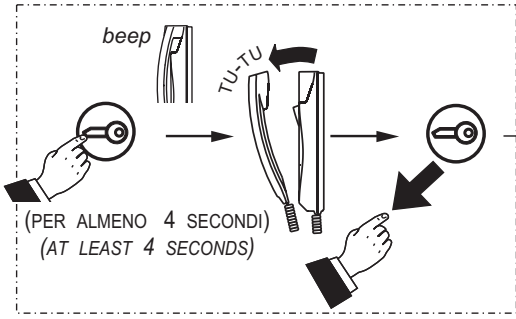

PROGRAMMAZIONE INDIRIZZI: UTENTE, INTERNO, SECONDARIO E ATTIVAZIONE A1
PROGRAMMING USER, INTERNAL, SECONDARY ADDRESSES AND A1 ACTUATION

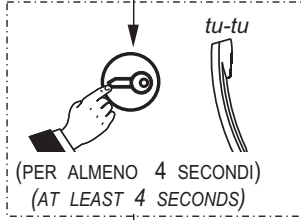

continua a pagina 11
continued on page 11

PROGRAMMAZIONE INDIRIZZO UTENTE
PROGRAMMING USER ADDRESS

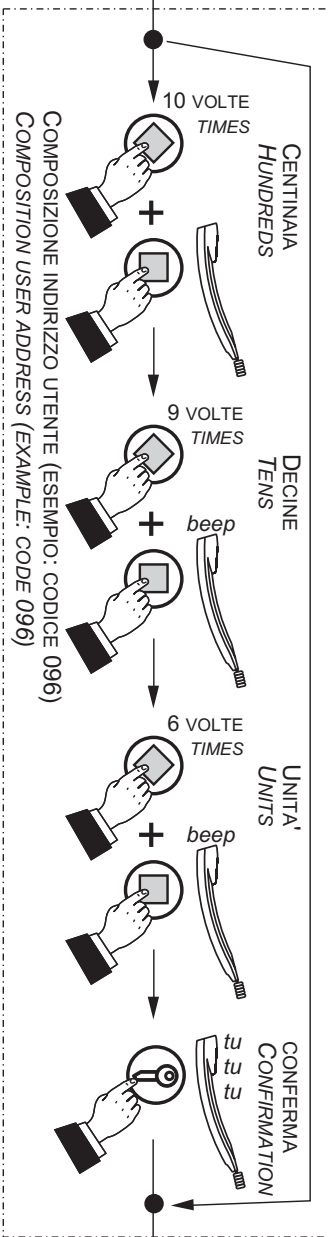

PROGRAMMAZIONE INDIRIZZO INTERNO
PROGRAMMING INTERNAL ADDRESS

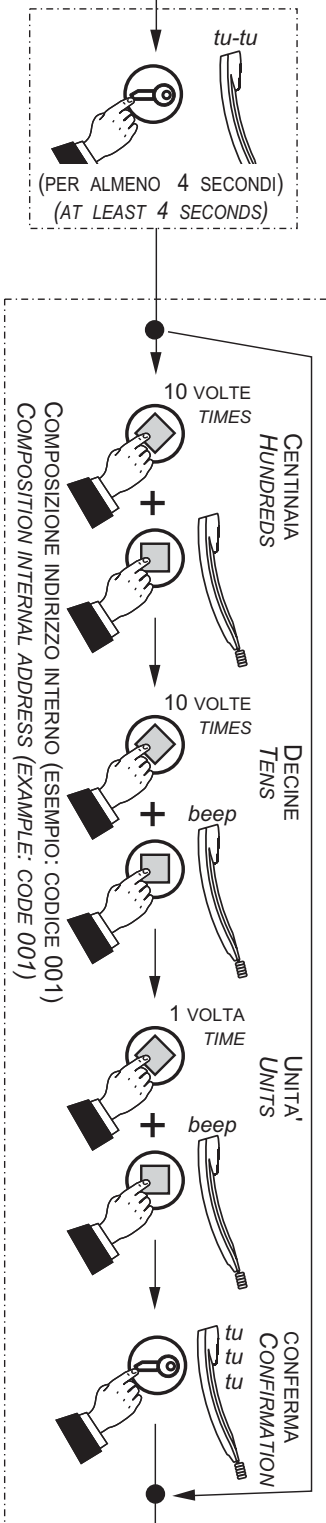

PROGRAMMAZIONE INDIRIZZO ATTIVAZIONE A1
PROGRAMMING ADDRESS A1 ACTUATION

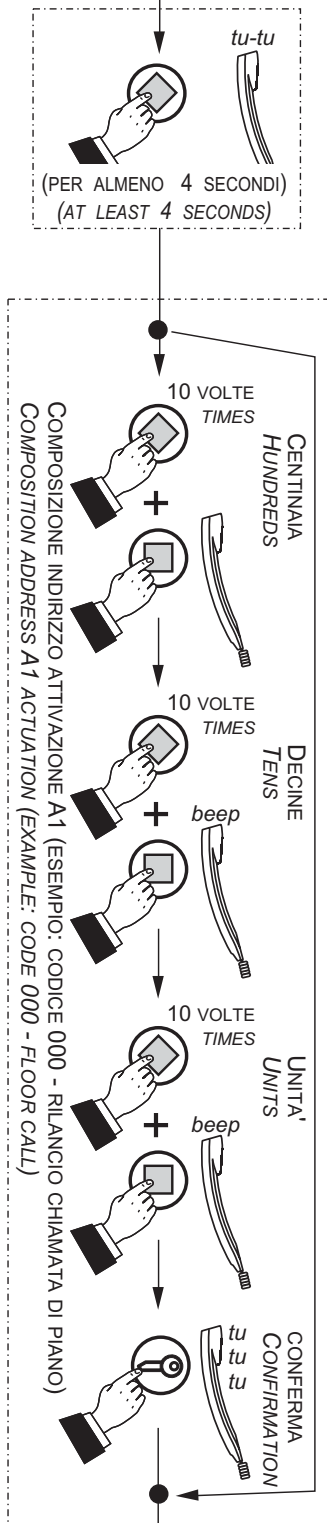

PROGRAMMAZIONE INDIRIZZO SECONDARIO
PROGRAMMING SECONDARY ADDRESS

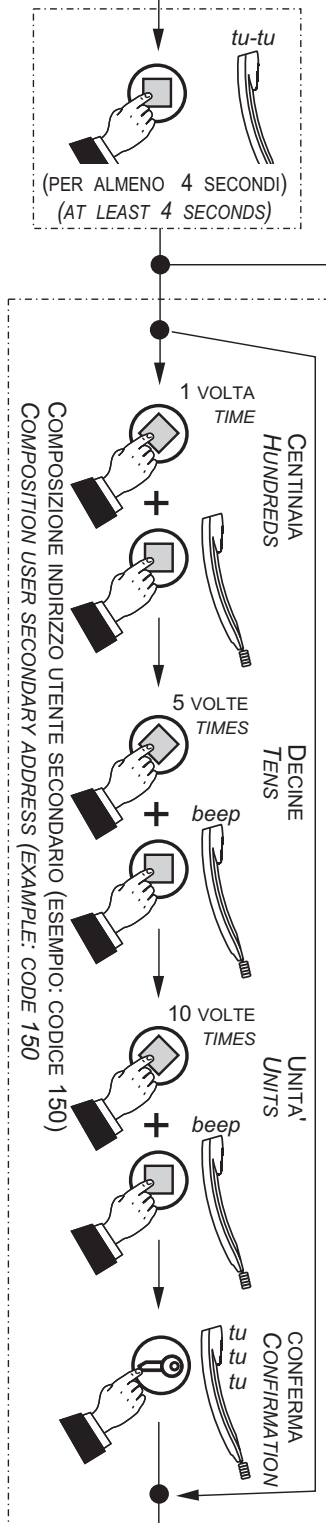

PROGRAMMAZIONE INDIRIZZO INTERNO SECONDARIO
PROGRAMMING INTERNAL SECONDARY ADDRESS

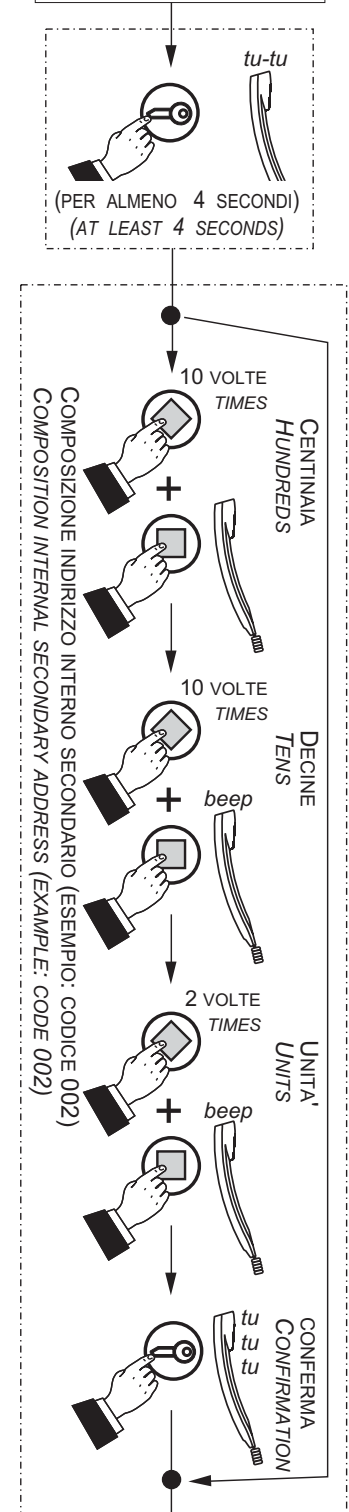

ITALIANO

ENGLISH

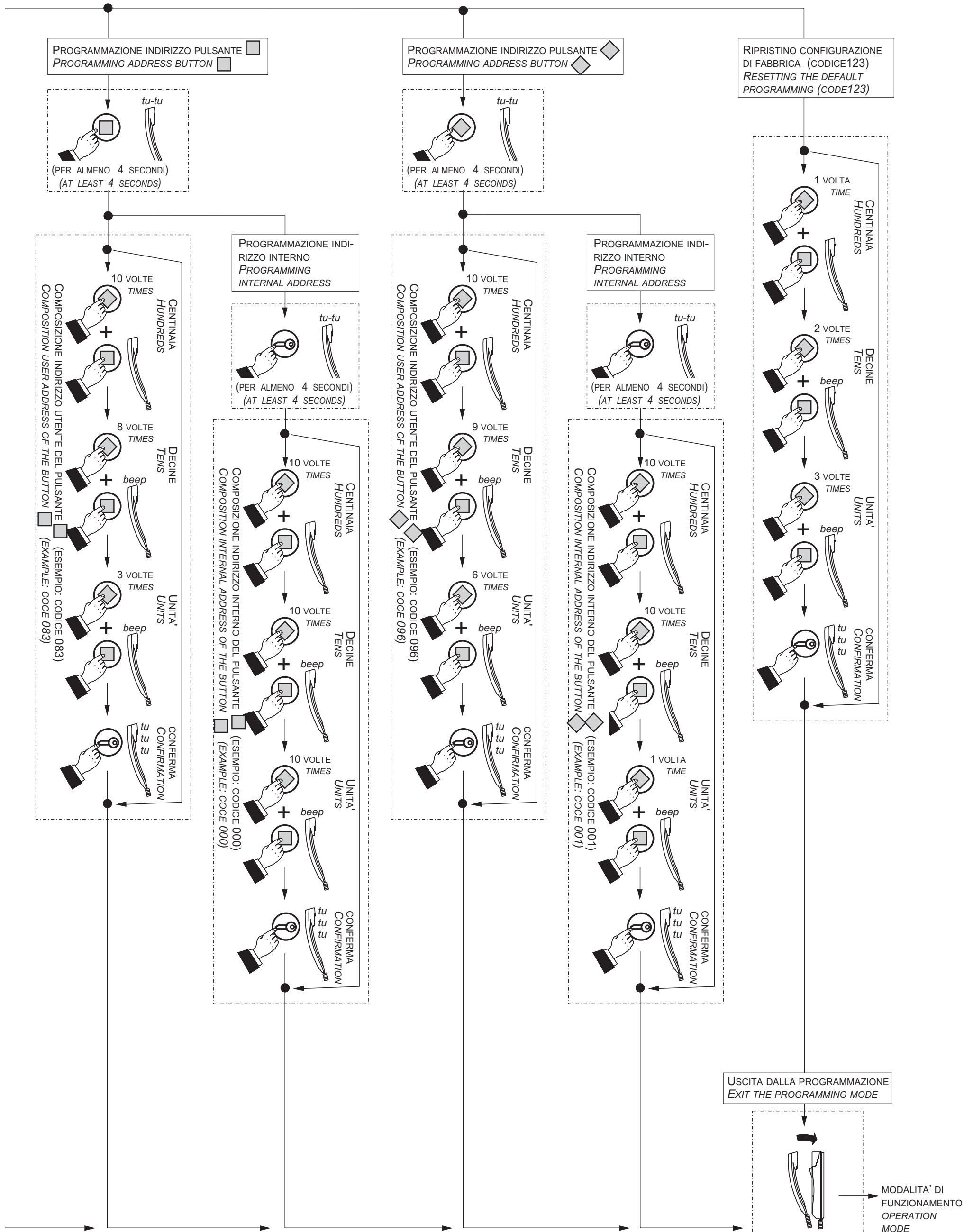

Regolazioni delle sonerie del citofono

Adjustments of the intercom ringers

ITALIANO

ENGLISH

soneria posto esterno
ringtone door station

(PER ALMENO 4 SECONDI)
(AT LEAST 4 SECONDS)

PROGRAMMAZIONE TIPO, DURATA
E VOLUME DELLE SONERIE
PROGRAMMING TYPE, DURATION
AND VOLUME RINGERS

soneria intercomunicante
intercommunicating ringtone

(PER ALMENO 4 SECONDI)
(AT LEAST 4 SECONDS)

PROGRAMMAZIONE SONERIA
CHIAMATE INTERCOMUNICANTI,
DA UTENTE E DA PIANO
PROGRAMMING RINGTONE
INTERCOMMUNICATING CALL,
FROM THE OTHER USER AND
FLOOR CALL

SONERIA CHIAMATA DA POSTO ESTERNO
RINGTONE FROM DOOR STATION CALL

PREMERE PIÙ VOLTE
PRESS REPEATEDLY

TU-TU-TU

SCELTA DEL MOTIVO PREFERITO
CHOOSING A FAVORITE MELODY

SONERIA CHIAMATA INTERCOMUNICANTE
RINGTONE INTERCOMMUNICATING CALL

PREMERE PIÙ VOLTE
PRESS REPEATEDLY

TU-TU-TU

SCELTA DEL MOTIVO PREFERITO
CHOOSING A FAVORITE MELODY

soneria da altro utente
ringtone from other user

(PER ALMENO 4 SECONDI)
(AT LEAST 4 SECONDS)

PROGRAMMAZIONE SONERIA
CHIAMATA DA ALTRO UTENTE
PROGRAMMING RINGTONE
CALL FROM THE OTHER USER

SONERIA CHIAMATA DA ALTRO UTENTE
RINGER CALL FROM ANOTHER USER

PREMERE PIÙ VOLTE
PRESS REPEATEDLY

TU-TU-TU

SCELTA DEL MOTIVO PREFERITO
CHOOSING A FAVORITE MELODY

soneria da piano
ringtone from floor call

(PER ALMENO 4 SECONDI)
(AT LEAST 4 SECONDS)

PROGRAMMAZIONE SONERIA
CHIAMATA DA PIANO
PROGRAMMING RINGTONE
FLOOR CALL

SONERIA CHIAMATA DA PIANO
RINGER FLOOR CALL

PREMERE PIÙ VOLTE
PRESS REPEATEDLY

TU-TU-TU

SCELTA DEL MOTIVO PREFERITO
CHOOSING A FAVORITE MELODY

numero di squilli
number of rings

(PER ALMENO 4 SECONDI)
(AT LEAST 4 SECONDS)

PROGRAMMAZIONE DEL NUMERO
DI SQUILLI
PROGRAMMING THE NUMBER
OF RINGERS

NUMERO SQUILLI
NUMBER OF RINGERS

PREMERE PIÙ VOLTE
PRESS REPEATEDLY

TU-TU-TU

SCELTA DEL NUMERO DI SQUILLI DELLE
SONERIE (DA 1 A 8 SQUILLI)
SELECTING THE DURATION OF RINGERS
(FROM 1 TO 8 RINGERS)

soneria posto esterno
ringtone door station

(PER ALMENO 4 SECONDI)
(AT LEAST 4 SECONDS)

PROGRAMMAZIONE DEL VOLUME
DELLE SONERIE
PROGRAMMING THE VOLUME
OF RINGERS

VOLUME DELLE SONERIE
VOLUME OF RINGERS

PREMERE PIÙ VOLTE
PRESS REPEATEDLY

TU-TU-TU

SCELTA DEL VOLUME DELLE SONERIE
CHOOSING THE VOLUME OF RINGTONES

FINE
PROGRAMMAZIONE
END OF
PROGRAMMING

FR PROGRAMMATION

Le combiné doit être programmé à cet effet pour en définir le fonctionnement. Deux modes de fonctionnement sont possibles:

- **automatique** (permet de programmer rapidement le seul code de l'utilisateur en agissant sur le poste de rue);
- **manuel** (permet de programmer toutes les fonctions du combiné).

On peut effectuer les programmations suivantes:

- **adresse usager**;
- **adresse interne**;
- **codes à affecter aux boutons** "□" et "◇" pour effectuer les éventuels appels intercommunicants ou pour des applications spéciales;
- **durée des sonneries** et **choix du type de sonnerie** pour 4 types d'appels (voir tableau 1);
- **adresse à attribuer à la borne A1** pour faire suivre l'appel d'étage à d'autres postes internes;
- **adresse secondaire**.

Attention: uniquement la programmation de l'adresse de l'utilisateur est obligatoire; toutes les autres sont facultatives.



Programmation d'usine

- **Adresse usager** = 100
- **Adresse interne** = 000
- **Poussoirs** "□" et "◇" = aucun code n'est affecté aux boutons
- **Durée et type de sonnerie** (voir tableau 1)
- **Adresse borne A1** = 255 (voir tableau 2 à la page 15)

Tableau 1. Programmation d'usine des sonneries

Appels	Sonnerie	
	Type	Durée
depuis la plaque de rue	Din-Don	4 retentissements
intercommunicant	Dring 1	
d'un autre utilisateur	Dring 2	
de palier	Dring 3	1 retentissement

Entrer en mode de programmation

- Garder le bouton  enfoncé pendant plus de 4 secondes et, après l'émission de la tonalité momentanée de confirmation, décrocher le combiné; on entend la tonalité de programmation.
- Relâcher le bouton-poussoir .

Attention. Si aucune opération n'est effectuée dans les 2 minutes qui suivent, le système se rétablit automatiquement en mode de "fonctionnement".

Quitter le mode de programmation

On peut à tous moments quitter le mode de programmation en raccrochant le combiné; on entend la tonalité de confirmation.

Programmation automatique

La programmation automatique permet de mémoriser l'adresse du combiné directement sur le poste de rue. Pour effectuer la programmation automatique il faut:

- **entrer en mode de programmation** en suivant les indications détaillées dans le chapitre "Entrer en mode de programmation";
- **effectuer un appel depuis un poste de rue dans les 2 minutes suivantes.** Si l'installation prévoit le clavier digital TD2100, composer le numéro que l'on veut affecter au combiné et appuyer sur "📞"; si l'installation prévoit le codeur digital CD2131, CD2132, CD2134 ou CD2138, il faut appuyer, sur la plaque de rue, sur le bouton poussoir que l'on souhaite affecter à l'utilisateur. Le combiné se programme automatiquement lors d'un appel et lorsqu'on décroche le combiné, on entend la tonalité d'appel. Raccrocher et décrocher le combiné pour activer la conversation avec le poste de rue et vérifier que l'appareil fonctionne correctement; la programmation est signalée sur le poste de rue par la tonalité de confirmation si elle a été acceptée ou de dissuasion si elle est incorrecte;
- il faut répéter les phases de programmation sur tous les combinés présents dans l'installation.

ES PROGRAMACIONES

El teléfono debe ser programado para definir el funcionamiento.

Los modos de programación son 2:

- **automático:** permite programar rápidamente sólo el código de usuario actuando desde la placa de calle;
- **manual:** permite programar todas las funciones del teléfono.

Las programaciones que pueden ser realizadas son:

- **dirección usuario-vivienda**;
- **dirección interna**;
- **códigos a asignar a los pulsadores** "□" y "◇" para efectuar llamadas intercomunicantes o para aplicaciones especiales;
- **duración del tono y tipo de sonería** para 4 tipos de llamadas (véase tabla 1);
- **dirección a asignar al borne A1** para volver a lanzar la llamada de piso a otras unidades internas;
- **dirección secundaria**.

Atención: la única programación **obligatoria** es la programación de la **dirección de usuario**; todas las demás programaciones son opcionales.



Programación de fábrica

- **Dirección usuario-vivienda** = 100
- **Dirección interna** = 000
- **Pulsadores** "□" y "◇" = de fábrica no están asociados a ningún código
- **Duración del tono y tipo de sonería** (véase tabla 1)
- **Dirección borne A1** = 255 (véase tabla 2 en la página 15)

Tabla 1. Programación de fábrica de los llamados

Llamadas	Sonería	
	Tipo	Duración
desde placa de calle	Din-Don	4 toques
intercomunicante	Dring 1	
desde otro usuario	Dring 2	
desde piso	Dring 3	1 toque

Como entrar en programación

- Mantener presionado durante más de 4 segundos el pulsador  y, después de escuchar el tono de aviso, descolgar el microteléfono; se escucha el tono de programación.
- Suelta el pulsador .

Atención. Si no se realiza ninguna operación durante 2 minutos, el sistema vuelve automáticamente a la modalidad "funcionamiento".

Cómo salir de programación

En cualquier momento se puede salir de la modalidad programación volviendo a colgar el microteléfono; se escucha el tono de confirmación.

Programación automática (programación código vivienda usando la placa de calle)

Se programa la dirección del teléfono actuando desde la placa (código de llamada a la vivienda). Para efectuar la programación automática hace falta:

- **entrar en programación** según indicado en el apartado "Como entrar en programación";
- **efectuar una llamada de la placa de calle en menos de 2 minutos.** En instalaciones donde existe una placa digital TD2100 marcar el número que se quiere asignar al teléfono y pulsar "📞"; en instalaciones donde hay codificador CD2131, CD2132, CD2134 o CD2138 presionar el pulsador de la placa que se quiere asignar a esa vivienda. A la llamada el teléfono se programa automáticamente y en el microteléfono se escucha el tono de llamada. Colgar y descolgar de nuevo el microteléfono para hablar con la placa y hacer así una verificación completa; la programación se indica la placa de calle con el tono de confirmación en caso de aceptación o con el tono de disuasión en caso de error;
- repetir las fases de programación para todos los teléfonos de la instalación.

Programmation manuelle

La programmation manuelle permet, en plus de coder l'adresse utilisateur, d'attribuer : les adresses internes, les adresses secondaires, les adresses des boutons "□" et "◇", l'adresse de la borne A1 et la durée, le volume et le type de sonnerie.

Saisir des codes ou des adresses

Pour saisir les adresses ou les codes, utiliser les boutons poussoirs "◇", "□" et "☎".

◇ : Appuyer sur ce bouton pour **augmenter la valeur du chiffre à saisir**. Appuyer sur le bouton autant de fois que le chiffre à saisir (chiffre 1 = 1 pression; 9 = 9 pressions; 0 = 10 pressions).

□ : La pression sur ce bouton-poussoir sert à **confirmer le chiffre composé** et pour passer à la composition du chiffre suivant, dans cet ordre: centaines, dizaines, unités.

☎ : Appuyer sur ce bouton poussoir pour **confirmer la programmation d'une adresse ou d'un code** ou **passer à une phase de programmation successive**.

- Les codes et/ou les adresses à mémoriser doivent toujours être formés de trois chiffres (centaine, dizaine et unité); les codes et/ou les adresses composés seulement de dizaines ou d'unités d'avoir être complétés en ajoutant des zéros. Par exemple: l'adresse 96 devient 096 et l'adresse 5 devient 005.

- Les chiffres doivent être saisis un à la fois (en commençant par les centaines) en appuyant "n" fois sur "◇" où "n" correspond à la valeur du chiffre que l'on veut saisir. Confirmer le chiffre en appuyant sur "□"; un signal acoustique indique que le chiffre 1 a été saisi.

- Procéder de même pour saisir le chiffre 2 et le 3.

Par exemple; pour saisir le code 096, il faut:

- appuyer 10 fois sur le bouton poussoir "◇" pour saisir le chiffre 0 et appuyer sur "□"; on entend une tonalité;

- appuyer 9 fois sur le bouton poussoir "◇" pour saisir le chiffre 9 et appuyer sur "□"; on entend une tonalité;

- appuyer 6 fois sur le bouton poussoir "◇" pour saisir le chiffre 6 et appuyer sur "□"; on entend une tonalité.

Programmer l'adresse de l'utilisateur, l'adresse de l'interne et l'adresse secondaire

- **Adresse de l'utilisateur** – code qui permet de recevoir l'appel du poste de rue, de parler et d'ouvrir la gâche du poste de rue qui appelle.

Pour effectuer la programmation de l'utilisateur, il faut:

● **entrer en mode de programmation** en suivant les indications détaillées dans le chapitre "**Entrer en mode de programmation**";

● appuyer pendant 4 secondes sur "☎"; on entend la tonalité de programmation;

● saisir les 3 chiffres qui composent l'**adresse de l'utilisateur** (codes de 001 à 200) en procédant tel que détaillé dans le chapitre "**Saisir des codes ou des adresses**";

● appuyer sur "☎"; on entend la tonalité de confirmation;

● continuer avec une autre programmation ou quitter en raccrochant le combiné.

- **Adresse d'interne** – ce sont les codes qui identifient les combinés présents dans les lieux de l'installation (7 au max.). Si l'installation ne prévoit qu'un combiné, le code d'interne doit correspondre à 000 (*programmation d'usine*), tandis que s'il y a d'autres combinés (6 autres au maximum), il faut affecter à ces appareils les codes 001, 002, etc. En saisissant ces codes, tous les combinés sonneront en même temps lorsqu'un appel est effectué depuis le poste de rue, par un autre usager et depuis le palier (*si programmé*) mais ils pourront être appelés individuellement à l'intérieur du même appartement.

Chaque fois que l'on effectue la programmation **adresse utilisateur**, l'**adresse interne** est automatiquement programmée à 000. Il faut donc effectuer cette programmation uniquement dans les cas où il faut attribuer une adresse interne au combiné.

Pour effectuer la programmation de l'interne, il faut:

● **entrer en mode de programmation** en suivant les indications détaillées dans le chapitre "**Entrer en mode de programmation**";

● appuyer pendant 4 secondes sur "☎"; on entend la tonalité de programmation;

● appuyer pendant 4 secondes de nouveau sur "☎"; on entend la tonalité de programmation;

Programación manual (permite programar múltiples funciones)

La programación manual permite, además de codificar la dirección de la vivienda, asignar: las direcciones internas, las direcciones secundarias, el código a los pulsadores "□" y "◇", la dirección del borne A1 y la duración, el volumen y el tipo de tono.

Cómo introducir códigos o direcciones

Para introducir las direcciones o códigos se usan los pulsadores "◇", "□" y "☎".

◇ : Funciones: sirve para **incrementar el valor de la cifra a introducir**. Presionar este pulsador un número de veces igual a la cifra a introducir (1 = 1 presión; 9 = 9 presiones; 0 = 10 presiones).

□ : La presión de este pulsador sirve para **confirmar la cifra marcada** y pasar a la cifra sucesiva según esta secuencia: centenares, decenas, unidades.

☎ : Funciones: **confirmar la programación de una dirección o de un código** o bien **pasar a la fase de programación sucesiva**.

- Los códigos y/o las direcciones a memorizar deben ser siempre formados por 3 cifras (centenas, decenas y unidades); los códigos y/o direcciones de 1 o 2 cifras deben ser completados con ceros: por ejemplo, la dirección 96 debe introducirse como 096 y la dirección 5 como 005.

- Las cifras deben insertarse una a la vez (empezando por centenares) presionando "n" veces el pulsador "◇" donde "n" corresponde al valor de la cifra a insertar. Confirmar la cifra presionando el pulsador "□"; una señal acústica indica la inserción de la primera cifra.

- Repetir el proceso para insertar la segunda y la tercera cifra.

Por ejemplo, para introducir el código 096:

- pulsar 10 veces el pulsador "◇" para introducir la cifra 0 y presionar el pulsador "□"; se escucha un tono;

- pulsar 9 veces el pulsador "◇" para introducir la cifra 9 y presionar el pulsador "□"; se escucha un tono;

- pulsar 6 veces el pulsador "◇" para introducir la cifra 6 y presionar el pulsador "□"; se escucha un tono.

Programación dirección de usuario, dirección interna y dirección secundaria

- **Dirección usuario-vivienda** – código que permite recibir la llamada desde el exterior, conversar y abrir la cerradura de la placa desde la que se ha llamado.

Para efectuar la programación de **usuario** hace falta:

● **entrar en programación** según indicado en el apartado "**como entrar en programación**";

● presionar durante 4 segundos el pulsador "☎"; se escucha el tono de programación;

● ingresar las 3 cifras de la **dirección de usuario** (códigos de 001 a 200) según ilustrado en la sección "**Como introducir códigos o direcciones**";

● presionar el pulsador "☎"; se escucha el tono de confirmación;

● continuar con otra programación o bien salir colgando el microteléfono.

- **Dirección interna** – códigos que identifican los teléfonos presentes dentro de la vivienda (máximo 7). Si sólo hay 1 teléfono el código interno debe ser 000 (programación de fábrica), mientras que si hay otros teléfonos (máx. otros 6), es necesario asignar a éstos los códigos 001, 002, etc. Programando estos códigos todos los teléfonos suenan contemporáneamente en caso de llamada desde la placa de calle, llamada desde otro usuario y llamada de planta (si programado) pero podrán ser llamados individualmente dentro del mismo apartamento. Cada vez que se efectúa la programación **dirección usuario**, la **dirección interna** se programa automáticamente en 000. Por lo tanto, ejecutar esta programación solamente en los casos en los que en el teléfono haga falta asignar otra dirección interna.

Para efectuar la programación **interna** hace falta:

● **entrar en programación** según indicado en el apartado "**como entrar en programación**";

● presionar durante 4 segundos el pulsador "☎"; se escucha el tono de programación;

● presionar de nuevo por 4 segundos el pulsador "☎"; se escucha el tono de programación;

- saisir les 3 chiffres qui composent l'**adresse de l'interne** (codes de 000 à 006) en procédant tel que détaillé dans le chapitre "**Saisir des codes ou des adresses**";
- appuyer sur "☎"; on entend la tonalité de confirmation;
- continuer avec une autre programmation ou quitter en raccrochant le combiné.

- **Adresse utilisateur secondaire** - Si l'on mémorise l'adresse utilisateur d'un autre appartement, il est possible de recevoir les deux appels, de converser avec l'extérieur et d'actionner la serrure de la plaque de rue appelant (par ex.: fonction de standard, combiné installé dans une pièce utilisée par plusieurs utilisateurs, etc.).

Pour effectuer la programmation de l'**adresse usager secondaire**, il faut:

- **entrer en mode de programmation** en suivant les indications détaillées dans le chapitre "**Entrer en mode de programmation**";
- appuyer pendant 4 secondes sur "☎"; on entend la tonalité de programmation;
- appuyer pendant 4 secondes sur "□"; on entend la tonalité de programmation;
- saisir les 3 chiffres qui composent l'**adresse de l'usager** (codes de 001 à 200) en procédant tel que détaillé dans le chapitre "**Saisir des codes ou des adresses**";
- appuyer sur "☎"; on entend la tonalité de confirmation;
- continuer avec une autre programmation ou quitter en raccrochant le combiné.

- **Adresse interne secondaire** - Si l'on programme l'adresse utilisateur secondaire, l'adresse interne 000 est automatiquement codée. S'il devait être nécessaire de la modifier, procéder de la façon suivante:

- **entrer en mode de programmation** en suivant les indications détaillées dans le chapitre "**Entrer en mode de programmation**";
- appuyer pendant 4 secondes sur "☎"; on entend la tonalité de programmation;
- appuyer pendant 4 secondes sur "□"; on entend la tonalité de programmation;
- appuyer pendant 4 secondes sur "☎"; on entend la tonalité de programmation;
- saisir les 3 chiffres qui composent l'**adresse interne secondaire** (codes de 000 à 006) en procédant tel que détaillé dans le chapitre "**Saisir des codes ou des adresses**";
- appuyer sur "☎"; on entend la tonalité de confirmation;
- continuer avec une autre programmation ou quitter en raccrochant le combiné.

Programmation de la borne A1

La programmation suivante permet l'activation de l'envoi de la fonction de la borne A1 (normalement appel d'étage) vers d'autres appareils.

Pour effectuer la programmation, il faut:

- **entrer en mode de programmation** en suivant les indications détaillées dans le chapitre "**Entrer en mode de programmation**";
- appuyer pendant 4 secondes sur "☎"; on entend la tonalité de programmation;
- appuyer pendant 4 secondes sur "◊"; on entend la tonalité de programmation;
- saisir les 3 chiffres qui composent l'**adresse de la fonction désirée** (voir tableau 2) en procédant tel que détaillé dans le chapitre "**Saisir des codes ou des adresses**";
- appuyer sur "☎"; on entend la tonalité de confirmation;
- continuer avec une autre programmation ou quitter en raccrochant le combiné.

Tableau 2. Adresses pour l'activation/désactivation des fonctions de la borne A1

Adresse	Relance fonction	Vers d'autres appareils avec:
000	appel	même adresse utilisateur
001÷200	appel	une autre adresse utilisateur
201	alarme	même adresse programmée
211÷230	exécution	même adresse programmée
231÷254	ouvre-porte	même adresse programmée
255	pas activé	-

- **ingresar las 3 cifras de la dirección interna** (códigos de 000 a 006) según ilustrado en la sección "**Como introducir códigos o direcciones**";
- presionar el pulsador "☎"; se escucha el tono de confirmación;
- **continuar con otra programación o bien salir colgando el microteléfono.**

- **Dirección usuario secundaria** - memorizando la dirección de usuario de otro apartamento es posible recibir ambas llamadas, conversar con el exterior y accionar el cierre de la placa de calle que llama (ej.: función centralita, teléfono instalado en un local común para varios usuarios, etc.).

Para efectuar la programación de **dirección usuario secundaria** hace falta:

- **entrar en programación** según indicado en el apartado "como entrar en programación";
- presionar durante 4 segundos el pulsador "☎"; se escucha el tono de programación;
- presionar durante 4 segundos el pulsador "□"; se escucha el tono de programación;
- ingresar las 3 cifras de la **dirección usuario secundaria** (códigos de 001 a 200) según ilustrado en la sección "**Como introducir códigos o direcciones**";
- presionar el pulsador "☎"; se escucha el tono de confirmación;
- **continuar con otra programación o bien salir colgando el microteléfono.**

- **Dirección interna secundaria** - Programando la dirección de usuario secundaria se codifica automáticamente la dirección interna 000. Si se ha de cambiar, proceder de la siguiente manera:

- **entrar en programación** según indicado en el apartado "como entrar en programación";
- presionar durante 4 segundos el pulsador "☎"; se escucha el tono de programación;
- presionar durante 4 segundos el pulsador "□"; se escucha el tono de programación;
- presionar durante 4 segundos el pulsador "☎"; se escucha el tono de programación;
- ingresar las 3 cifras de la **dirección interna secundaria** (códigos de 000 a 006) según ilustrado en la sección "**Como introducir códigos o direcciones**";
- presionar el pulsador "☎"; se escucha el tono de confirmación;
- **continuar con otra programación o bien salir colgando el microteléfono.**

Programación del borne A1

La siguiente programación permite la habilitación del envío de la función del borne A1 (normalmente llamada de piso) a otros dispositivos.

Para efectuar la programación hace falta:

- **entrar en programación** según indicado en el apartado "como entrar en programación";
- presionar durante 4 segundos el pulsador "☎"; se escucha el tono de programación;
- presionar durante 4 segundos el pulsador "◊"; se escucha el tono de programación;
- introducir las 3 cifras que componen la **dirección de la función deseada** (ver tabla 2) siguiendo el procedimiento del apartado "**Como introducir códigos o direcciones**";
- presionar el pulsador "☎"; se escucha el tono de confirmación;
- **continuar con otra programación o bien salir colgando el microteléfono.**

Tabla 2. Direcciones para la activación/desactivación de las funciones del borne A1

Dirección	Lanzamiento función	Hacia dispositivos que tengan:
000	llamada	misma dirección de usuario
001÷200	llamada	otra dirección de usuario
201	alarma	misma dirección programada
211÷230	actuación	misma dirección programada
231÷254	abrepuerta	misma dirección programada
255	no activada	-

Appel de palier

Pour avoir l'appel de palier, brancher les appareils conformément au schéma.

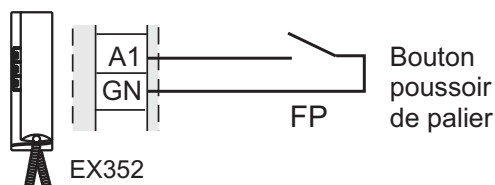

Llamada de piso

Para disponer de la llamada de piso conectar los aparatos según el esquema.

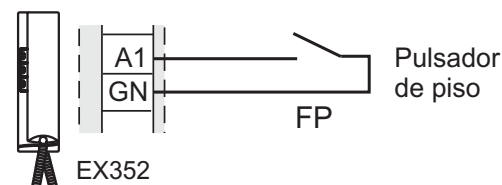

Programmer l'adresse des boutons-poussoirs

On peut utiliser les boutons-poussoirs et pour effectuer:

- 1) Appels intercommunicants** entre combinés (ou vidéophones) présents dans le **même appartement** (avec **adresse utilisateur identique**); voir exemple "a" dans cette page. Pour cette fonction, il faut que les boutons soient programmés avec l'**adresse interne** de l'appareil à appeler (codes de **000 à 006**) en suivant la procédure de programmation "1" de la page 17.
- 2) Appels intercommunicants entre utilisateurs** (avec **adresse utilisateur différente**); voir exemple "b" dans cette page. Pour cette fonction, il faut que le bouton soit programmé avec l'**adresse de l'utilisateur** à appeler (codes de **001 à 200**) en suivant la procédure de programmation "2" de la page 17.
- 3) Introduction directe vers les postes externes**; pour activer ce service, programmer le bouton avec l'adresse du poste externe (codes de **231 à 250**). Suivre la procédure de programmation "2" de la page 17.
- 4) Services divers à l'aide des actionneurs art.2281**; pour activer ce service, programmer le bouton avec l'adresse de l'actionneur à activer (codes de **211 à 220**). Suivre la procédure de programmation "2" de la page 17.

Exemples de programmation

a) 3 intercommunicants dans un appartement (adresse usagers: 100; dans les parenthèses les adresses internes: 000, 001 et 002)

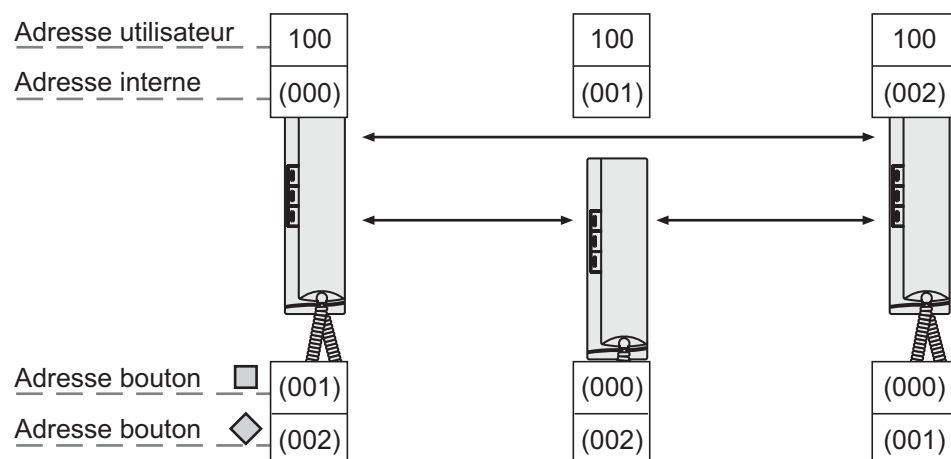

b) 3 utilisateurs intercommunicants entre eux (adresse usagers: 100, 150 et 180)

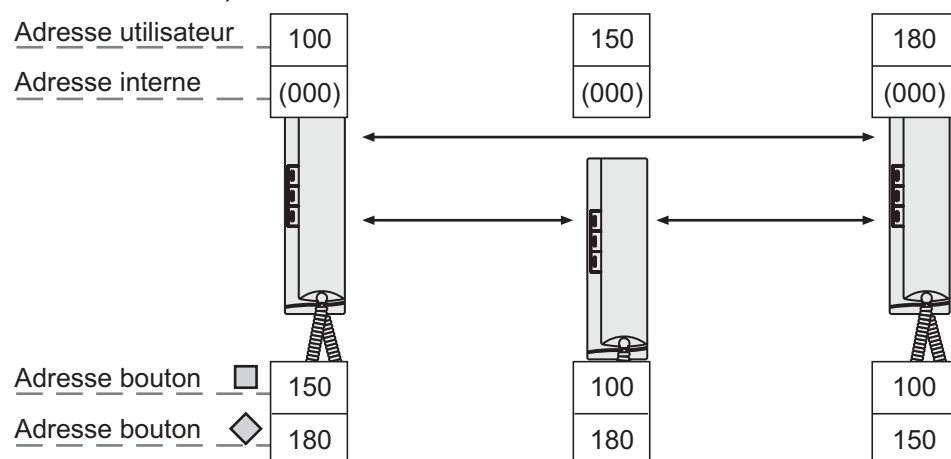

c) 3 utilisateurs intercommunicants entre eux dont le premier avec réception de l'appel adressé au deuxième utilisateur (adresse usagers: 100, 150 et 180; dans les parenthèses les adresses internes: 000 et 001).

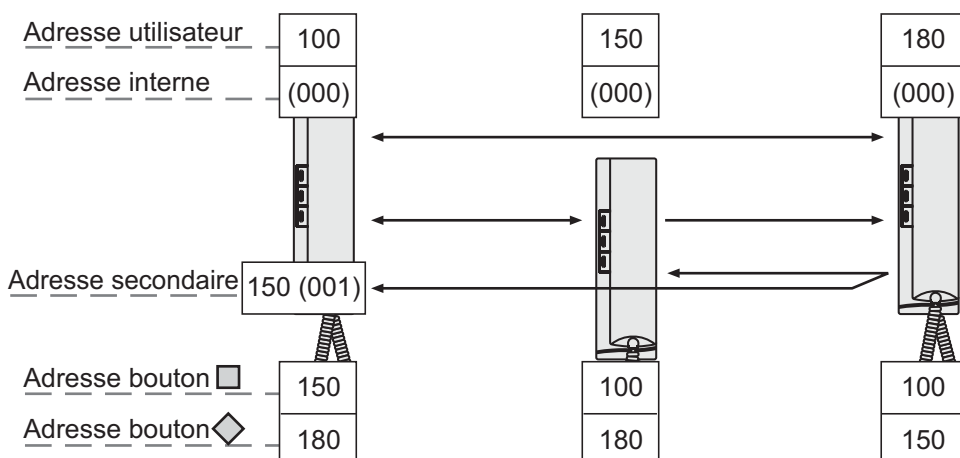

Programación dirección de los pulsadores

Los pulsadores y pueden utilizarse para:

- 1) Llamadas intercomunicantes** entre teléfonos (o videoporteros) presentes en el **mismo apartamento** (que tengan **idéntica dirección de usuario**); ver ejemplo "a" en esta página. Para esta función es necesario que los pulsadores se programen con la **dirección interna** del dispositivo a llamar (códigos de **000 a 006**) siguiendo el procedimiento de programación "1" de la página 17.
- 2) Llamadas intercomunicantes entre usuario** (que tengan **diferente dirección de usuario**); ver ejemplo "b" en esta página. Para esta función es necesario que el pulsador se programe con la **dirección del usuario** a llamar (códigos de **001 a 200**) siguiendo el procedimiento de programación "2" de la página 17.
- 3) Introducción directa hacia las placas de calle**; para habilitar este servicio, programar el pulsador con la dirección de la placa de calle (códigos de **231 a 250**). Seguir el procedimiento de programación "2" de la página 17.
- 4) Diferentes servicios mediante actuadores art. 2281**; para habilitar este servicio, programar el pulsador con la dirección del actuador a habilitar (códigos de **211 a 220**). Seguir el procedimiento de programación "2" de la página 17.

Ejemplos de programación

a) 3 intercomunicados en un apartamento (dirección usuario: 100; entre paréntesis las direcciones internas: 000, 001 y 002)

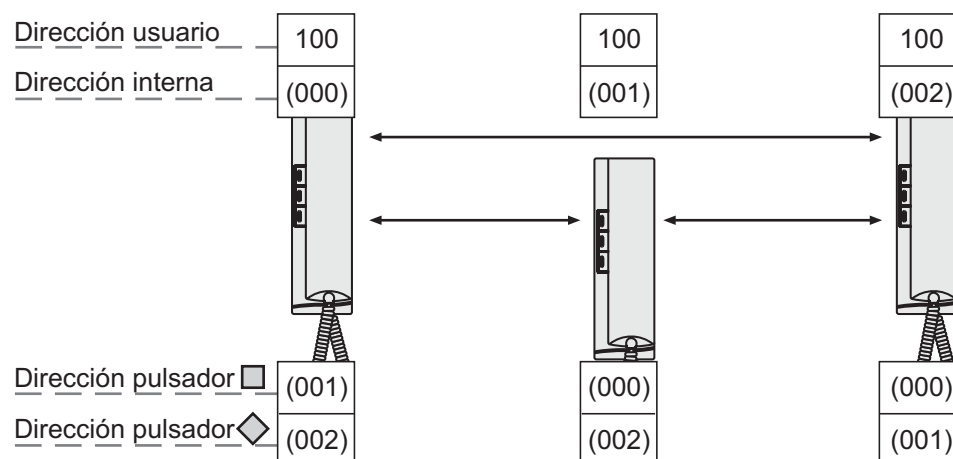

b) 3 usuarios intercomunicados entre ellos (dirección usuarios: 100, 150 y 180)

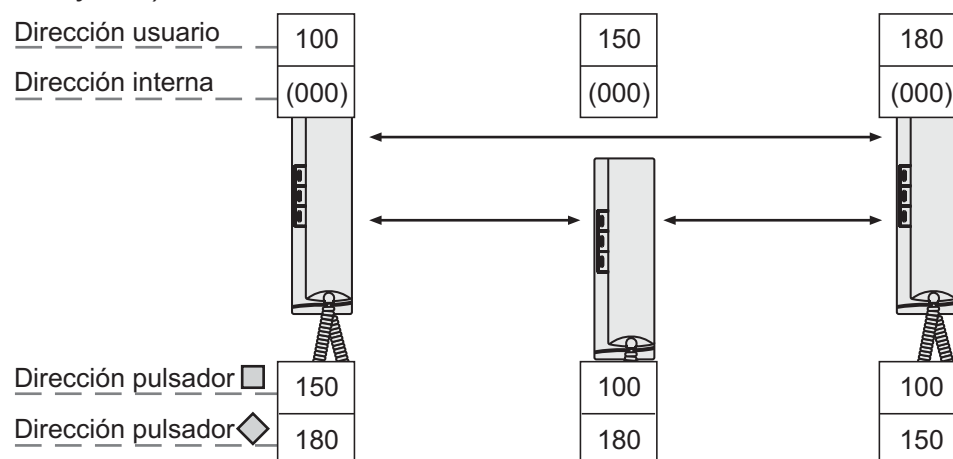

c) 3 usuarios intercomunicados entre ellos de los cuales el primero con recepción de la llamada dirigida al segundo usuario (dirección usuarios: 100, 150 y 180; entre paréntesis las direcciones internas: 000 y 001).

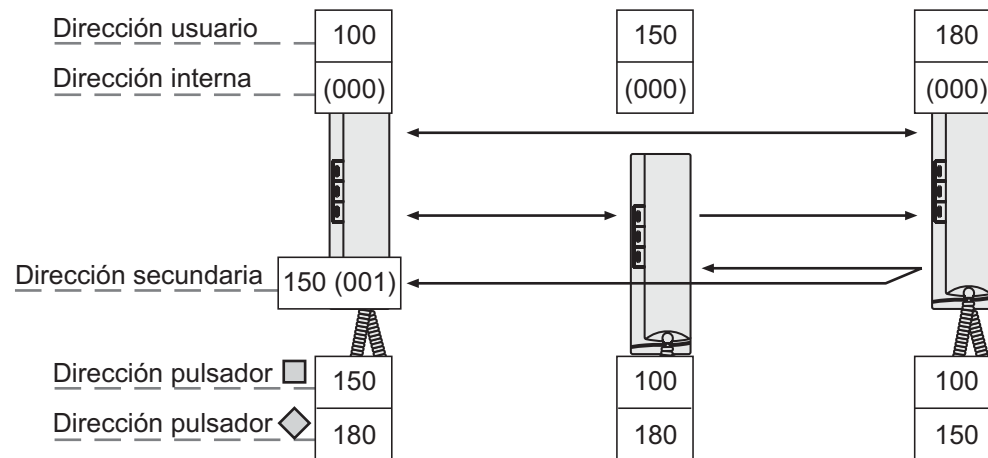

1) Fonction des boutons pour appels intercommunicants dans le même appartement

Pour cette fonction, il faut programmer uniquement l'adresse interne, parce que l'adresse est la même que celle programmée durant la programmation adresse utilisateur de la page 13. Pour effectuer la programmation de l'interne, il faut:

- **entrer en mode de programmation** en suivant les indications détaillées dans le chapitre "**Entrer en mode de programmation**";
- **a** - appuyer pendant 4 secondes sur le bouton-poussoir que l'on désire programmer; on entend la tonalité de programmation;
- **b** - appuyer pendant 4 secondes sur "☎"; on entend la tonalité de programmation;
- **c** - saisir les 3 chiffres qui composent l'**adresse de l'interne** (codes de **000 à 006**) en procédant tel que détaillé dans le chapitre "**Saisir des codes ou des adresses**";
- **d** - appuyer sur "☎"; on entend la tonalité de confirmation;
- répéter les phases **a-b-c-d** pour programmer d'autre bouton ou quitter la programmation en raccrochant le combiné; on entend la tonalité de confirmation.

2) Fonction des boutons pour appels vers d'autres utilisateurs, plaques de rue ou actionneurs

Note. L'intercommunication ou le branchement avec des usagers et des postes de rue d'autres immeubles sont niés si l'échangeur digital art.2273 est installé entre eux.

Pour cette fonction, il faut programmer uniquement l'adresse utilisateur, parce que l'adresse interne n'est pas importante. Pour effectuer la programmation de l'adresse usager, il faut:

- **entrer en mode de programmation** en suivant les indications détaillées dans le chapitre "**Entrer en mode de programmation**";
- **a** - appuyer pendant 4 secondes sur le bouton-poussoir que l'on désire programmer; on entend la tonalité de programmation;
- **b** - saisir les 3 chiffres qui composent l'**adresse** (codes de **001 à 250**) en procédant tel que détaillé dans le chapitre "**Saisir des codes ou des adresses**";
- **c** - appuyer sur "☎"; on entend la tonalité de confirmation;
- répéter les phases **a-b-c** pour programmer d'autre bouton ou quitter la programmation en raccrochant le combiné; on entend la tonalité de confirmation.

Rétablir la programmation d'usine (défaut)

Pour rétablir le combiné à la programmation d'usine, et donc supprimer toutes les modifications apportées en phase de programmation, il faut:

- **entrer en mode de programmation** en suivant les indications détaillées dans le chapitre "**Entrer en mode de programmation**";
- saisir les 3 chiffres **123** en procédant tel que détaillé dans le chapitre "**Saisir des codes ou des adresses**"; une tonalité signale que la programmation d'usine a été rétablie;
- raccrochez pour quitter la programmation.

Choix du type de sonnerie pour chaque appel

Le combiné peut recevoir 4 types d'appels différents qui peuvent être modifiés tel que détaillé par la procédure suivante. La programmation d'usine et la séquence des appels sont indiquées dans le tableau 1 de page 13. **Toute la programmation doit être effectuée avec le combiné au repos.**

Appel depuis la plaque de rue

- Appuyer pendant 4 secondes sur "☐"; on entend la sonnerie précédemment programmée pour appels de la plaque de rue.
- Appuyer plusieurs fois sur "☐" pour sélectionner la sonnerie désirée.
- Appuyer sur "☎"; on entend la tonalité de confirmation.

Appel intercommunicant

- Appuyer pendant 4 secondes sur "☐"; on entend la sonnerie des appels provenant de la plaque de rue.
- Appuyer pendant 4 secondes sur "☎"; on entend la sonnerie précédemment programmée pour appel intercommunicant.
- Appuyer plusieurs fois sur "☐" pour sélectionner la sonnerie désirée.
- Appuyer sur "☎"; on entend la tonalité de confirmation.

Appel d'un autre utilisateur

- Appuyer pendant 4 secondes sur "☐"; on entend la sonnerie des appels provenant de la plaque de rue.

1) Función pulsadores para llamar a intercomunicados en el mismo apartamento

Para esta función solamente hay que configurar la dirección interna ya que la dirección de usuario es la misma configurada durante la programación de dirección de usuario de la página 13.

Para efectuar la programación hace falta:

- **entrar en programación** según indicado en el apartado "**como entrar en programación**";
- **a** - presionar durante 4 segundos el pulsador que se quiere programar; se escucha el tono de programación;
- **b** - presionar durante 4 segundos el pulsador "☎"; se escucha el tono de programación;
- **c** - insertar las 3 cifras que componen la dirección a programar (códigos de **000 a 006**) siguiendo las instrucciones del apartado "**Como introducir códigos o direcciones**";
- **d** - presionar el pulsador "☎"; se escucha el tono de confirmación;
- repetir las fases **a-b-c-d** para programar otros pulsadores o bien salir colgando el microteléfono; se escucha el tono de confirmación.

2) Función pulsadores para llamar hacia otros usuarios, placas de calle o actuadores

Nota. No es posible intercomunicar o conectarse con usuarios y placas de calle de otros portales o edificios si entre ellos existe un conmutador digital art.2273. Para esta función hay que configurar únicamente la dirección de usuario porque la dirección interna no es relevante.

Para efectuar la programación hace falta:

- **entrar en programación** según indicado en el apartado "**como entrar en programación**";
- **a** - presionar durante 4 segundos el pulsador que se quiere programar; se escucha el tono de programación;
- **b** - insertar las 3 cifras que componen la dirección a programar (códigos de **001 a 250**) siguiendo las instrucciones del apartado "**Como introducir códigos o direcciones**";
- **c** - presionar el pulsador "☎"; se escucha el tono de confirmación;
- repetir las fases **a-b-c** para programar otros pulsadores o bien salir colgando el microteléfono; se escucha el tono de confirmación.

Restaurar la programación por defecto

Para restaurar la programación por defecto del teléfono y borrar todas las variaciones efectuadas durante la programación se necesita:

- **entrar en programación** según indicado en el apartado "**como entrar en programación**";
- insertar las 3 cifras **123** siguiendo las instrucciones del apartado "**Como introducir códigos o direcciones**"; un tono informa que se va a restaurar la programación por defecto.
- salir de la programación colgando el microteléfono.

Elección del tipo de sonería para cada llamada

El teléfono puede recibir 4 llamadas diferentes que pueden modificarse según indicado en el procedimiento siguiente. La programación por defecto y la secuencia de las llamadas están indicadas en la tabla 1 de página 13. **Toda la programación se tiene que efectuar con el microteléfono en estado de reposo.**

Llamada desde placa de calle

- Presionar durante 4 segundos el pulsador "☐"; se escucha la sonería programada anteriormente para llamadas desde la placa de calle.
- Presionar repetidamente el pulsador "☐" para seleccionar la sonería preferida.
- Presionar el pulsador "☎"; se escucha el tono de confirmación.

Llamada intercomunicante

- Presionar durante 4 segundos el pulsador "☐"; se escucha la sonería para llamadas desde la placa de calle.
- Presionar durante 4 segundos el pulsador "☎"; se escucha la sonería programada anteriormente para llamadas intercomunicantes.
- Presionar repetidamente el pulsador "☐" para seleccionar la sonería preferida.
- Presionar el pulsador "☎"; se escucha el tono de confirmación.

Llamada desde otro usuario

- Presionar durante 4 segundos el pulsador "☐"; se escucha la sonería para llamadas desde la placa de calle.
- Presionar durante 4 segundos el pulsador "☎"; se escucha la

- Appuyer pendant 4 secondes sur "☎"; on entend la sonnerie pour appel intercommunicant.
- Appuyer pendant 4 secondes sur "□"; on entend la sonnerie précédemment programmée pour appels d'un autre utilisateur.
- Appuyer plusieurs fois sur "□" pour sélectionner la sonnerie désirée.
- Appuyer sur "☎"; on entend la tonalité de confirmation.

Appel de palier

- Appuyer pendant 4 secondes sur "□"; on entend la sonnerie des appels provenant de la plaque de rue.
- Appuyer pendant 4 secondes sur "☎"; on entend la sonnerie pour appel intercommunicant.
- Appuyer pendant 4 secondes sur "◇"; on entend la sonnerie précédemment programmée pour appel de palier.
- Appuyer plusieurs fois sur "□" pour sélectionner la sonnerie désirée.
- Appuyer sur "☎"; on entend la tonalité de confirmation.

Durée des sonneries

Tous les appels du combiné durent 4 sonneries, à l'exception de l'appel d'étage qui dure une sonnerie et ne peut pas être modifié. Le nombre de sonneries peut être modifié en laissant le **combiné dans son emplacement** et en procédant de la façon suivante:

- Appuyer pendant 4 secondes sur "□"; on entend la sonnerie pour appels de la plaque de rue.
- Appuyer pendant 4 secondes sur "□"; on entend un nombre de tons (bip) qui correspond aux sonneries programmées.
- Appuyer plusieurs fois sur le bouton "□" pour sélectionner le nombre de sonneries désiré. A chaque pression, la durée de sonnerie augmente d'un bip. Au bout de 8 sonneries, on repart de 1.
- Appuyer sur "☎"; on entend la tonalité de confirmation.

Régler le volume des sonneries

On peut prédisposer 5 niveaux identiques de volume pour toutes les sonneries **avec le combiné raccroché**; procéder comme suit:

- Appuyer pendant 4 secondes sur "□"; on entend la sonnerie pour appels de la plaque de rue.
- Appuyer pendant 4 secondes sur "◇"; on entend à nouveau la sonnerie de l'appel provenant de la plaque de rue.
- Appuyer plusieurs fois sur le bouton "□". A chaque pression, on augmente le niveau du volume de la sonnerie. Une fois qu'on a atteint le niveau maximum, on repart du minimum.
- Appuyer sur "☎"; on entend la tonalité de confirmation.

sonnería para llamadas intercomunicantes.

- Presionar durante 4 segundos el pulsador "□"; se escucha la sonnería programada anteriormente para llamadas desde otro usuario.
- Presionar repetidamente el pulsador "□" para seleccionar la sonnería preferida.
- Presionar el pulsador "☎"; se escucha el tono de confirmación.

Llamada de piso

- Presionar durante 4 segundos el pulsador "□"; se escucha la sonnería para llamadas desde la placa de calle.
- Presionar durante 4 segundos el pulsador "☎"; se escucha la sonnería para llamadas intercomunicantes.
- Presionar durante 4 segundos el pulsador "◇"; se escucha la sonnería programada anteriormente para llamadas de piso.
- Presionar repetidamente el pulsador "□" para seleccionar la sonnería preferida.
- Presionar el pulsador "☎"; se escucha el tono de confirmación.

Duración del tono

De fábrica, todas la llamadas del teléfono duran 4 toques, menos la llamada de piso que tiene la duración de un toque y que no es modificable. El número de toques puede variar dejando el **microteléfono en su sede** y procediendo de la siguiente manera:

- Presionar durante 4 segundos el pulsador "□"; se escucha la sonnería para llamadas desde la placa de calle.
- Presionar durante 4 segundos el pulsador "□"; se escuchará un número de tonos correspondientes a los toques programados
- Presionar repetidamente el pulsador "□" para seleccionar el número de toques deseado. Cada vez que se apriete se aumenta en un toque la duración del tono. Después de 8 toques se vuelve a iniciar de 1.
- Presionar el pulsador "☎"; se escucha el tono de confirmación.

Ajuste del volumen de las sonerías

Con el **microteléfono colgado**, se puede ajustar el volumen según 5 niveles iguales para todas la sonerías, según indicado en el procedimiento siguiente:

- Presionar durante 4 segundos el pulsador "□"; se escucha la sonnería para llamadas desde la placa de calle.
- Presionar durante 4 segundos el pulsador "◇"; se escucha nuevamente la sonnería para llamadas desde la placa de calle.
- Presionar repetidamente el pulsador "□". Cada vez que se apriete se aumenta en uno el nivel del volumen del tono. Llegados al máximo nivel, se vuelve a iniciar desde el mínimo.
- Presionar el pulsador "☎"; se escucha el tono de confirmación.

Tableau des tonalités

Bouton-poussoir □ reconnu.



Tabla de tonos

Pulsador □ reconocido.



Bouton-poussoir ◇ reconnu.

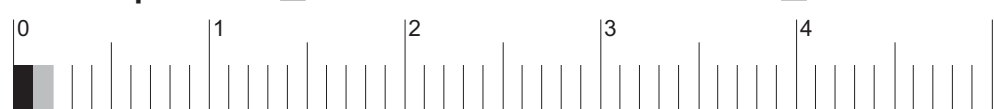
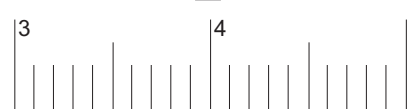

Pulsador ◇ reconocido.

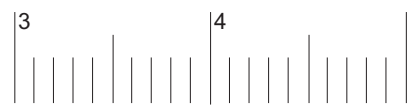

Signalisation.

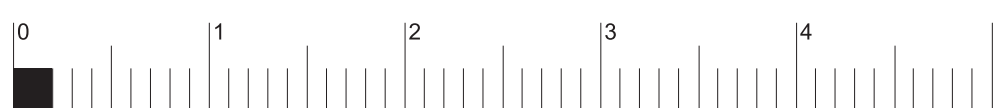

Aviso.

Programmation.

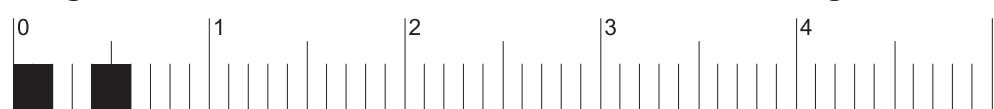

Programación.

Confirmation.

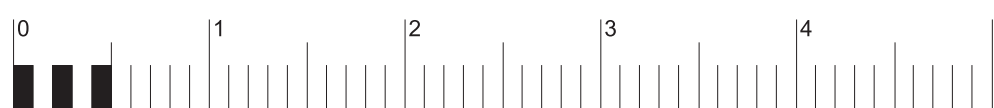

Confirmación.

Installation libre.

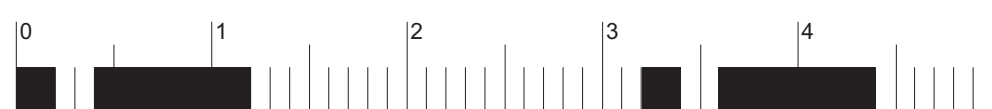

Instalación libre.

Appel.

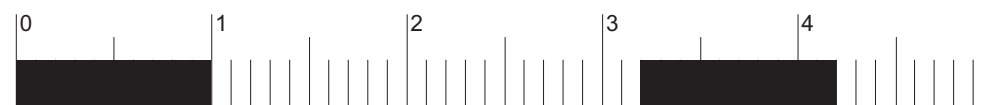

Llamada.

Occupé.



Ocupado.

Dissuasion.

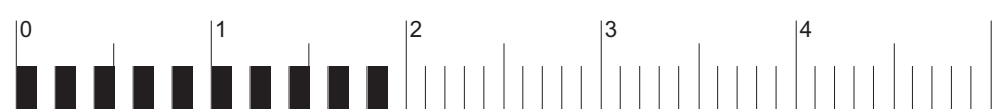

Disuasión.

Fin de conversation.

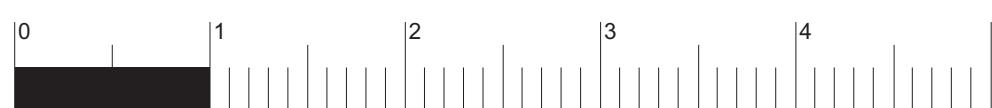

Fin de conversación.

Fonctionnement

Appel en provenance d'un poste de rue.

Lorsqu'un appel provient du poste de rue, le combiné émet un signal acoustique et s'active pendant environ 30 secondes. En décrochant le combiné, on communique avec le poste de rue pendant environ 90 secondes et, en appuyant sur le bouton poussoir "☎", on active la gâche.

Branchement avec un ou plusieurs postes de rue sans réception d'appel.

En décrochant le combiné avec l'installation au repos, aucune conversation n'est en cours, on entend la tonalité d'installation libre. En appuyant sur le bouton-poussoir "☎" on entre en connexion phonique avec le poste de rue ou, si plusieurs entrées sont présentes, avec le dernier poste de rue depuis lequel on a été appelé; dans ce cas, si les boutons-poussoirs □ et ◇ ont été programmés avec les adresses des postes de rue, on pourra se connecter à ces postes de manière sélective en appuyant sur le bouton-poussoir correspondant.

Si en soulevant le combiné on entend un ton d'occupé, attendre que le système retourne libre.

Effectuer ou recevoir un appel depuis un autre usager.

Avec l'installation à repos, on peut appeler un autre usager. Pour procéder à cette opération, il faut avoir préalablement mémorisé sous le bouton poussoir □ ou ◇ l'adresse de l'usager que l'on veut appeler.

Pour effectuer l'appel, il faut décrocher le combiné, vérifier l'émission de la tonalité libre du système et appuyer sur le bouton poussoir; le combiné émet la tonalité d'appel, tandis que le combiné de l'usager appelé sonne avec avec le timbre choisi lors de la phase de programmation.

Si l'usager appelé répond dans les 30 secondes suivantes, la conversation s'engage pour une durée d'environ 90 secondes, sinon le système se rétablit en mode libre. La conversation interne en cours est forcément interrompue par n'importe quel appel en provenance du poste de rue et adressé à n'importe quel usager.

Si en soulevant le combiné on entend un ton d'occupé, attendre que le système retourne libre.

Effectuer ou recevoir un appel intercommunicant dans son propre appartement.

Avec circuit au repos, il est possible d'effectuer un appel intercommunicant à deux entre les combinés présents dans le même appartement (codes d'interne de 000 à 007) en appuyant sur les boutons □ et ◇ programmés auparavant avec les adresses internes adaptées (000, 001, etc.). Voir exemple "b" en page 16.

Pour effectuer l'appel intercommunicant, il faut décrocher le combiné, vérifier l'émission de la tonalité libre du système et appuyer sur le bouton correspondant. Le haut-parleur reproduit la tonalité d'appel pendant que le combiné sonnera avec le timbre choisi lors de la phase de programmation. Si l'usager appelé répond dans les 30 secondes suivantes, la conversation s'engage pour une durée d'environ 90 secondes, sinon le système se rétablit en mode libre.

La conversation interne en cours est forcément interrompue par n'importe quel appel en provenance du poste de rue et adressé à n'importe quel usager.

Funcionamiento

Llamada desde la placa de calle.

Al hacer una llamada desde la placa de calle, el teléfono genera una señal acústica y se activa durante unos 30 segundos. Descolgar el microteléfono para comunicar con la placa de calle durante unos 90 segundos y presionar el pulsador "☎" para activar el abrepuerta.

Conexión con una o más placas de calle sin recepción de llamada.

Cuando se levanta el microteléfono con la instalación en reposo (sin conversaciones en curso) se oye el tono de instalación libre. Presionando el pulsador "☎" se establece la conexión fónica con la placa de calle o, en caso de varias entradas, con la última placa de calle llamante; en este caso, si los pulsadores □ y ◇ están programados con las dirección de las placas de calle, es posible conectarse selectivamente con las placas presionando el pulsador correspondiente.

Si descolgando el microteléfono se oye un tono de ocupado, espere hasta que el sistema quede libre.

Efectuar o recibir una llamada de otra vivienda.

Con la instalación en reposo es posible llamar de una vivienda a otra, si así se ha programado adecuadamente el pulsador □ o ◇ del usuario.

Para hacer la llamada el usuario tiene que descolgar el microteléfono, verificar la presencia del tono de instalación libre, y presionar el pulsador; en el microteléfono se oirá el tono de llamada, mientras que el teléfono del otro usuario sonará con el tono de llamada seleccionado en la fase de programación.

Si el usuario llamado responde antes de 30 segundos se inicia una conversación que puede durar hasta 90 segundos.

Una llamada desde placa de calle a cualquiera usuario de la instalación finaliza forzosamente la conversación interna en curso.

Si descolgando el microteléfono se oye un tono de ocupado, espere hasta que el sistema quede libre.

Efectuar o recibir una llamada intercomunicante en el propio apartamento.

Con la instalación en reposo es posible efectuar una llamada intercomunicante a dos de los teléfonos presentes en el mismo apartamento (códigos internos de 000 a 007) apretando los pulsadores □ y ◇ anteriormente programados con las direcciones internas oportunas (000, 001, etc.). Ver ejemplo "b" en página 16.

Para efectuar la llamada intercomunicante el usuario tiene que descolgar el microteléfono, verificar la presencia del tono de instalación libre y presionar el pulsador. Se escucha el tono de llamada, mientras que el teléfono llamado suena con el tono de llamada seleccionado en la fase de programación.

Si el usuario llamado responde antes de 30 segundos se inicia una conversación que puede durar hasta 90 segundos.

Una llamada desde placa de calle a cualquiera usuario de la instalación finaliza forzosamente la conversación interna en curso.

FRANÇAIS

ESPAÑOL

Pour se rappeler la programmation effectuée et surtout pour se la rappeler par la suite, on conseille d'écrire les codes dans ce tableau

□□□□	+	□□□□	+	□□□□	+	□□□□	+	□□□□	+	□□□□	+	□□□□	+	□□□□
adresse de l'usager (obligatoire)		adresse d'interne		adresse de l'usager secondaire		adresse d'interne secondaire		fonction borne A1		de l'usager poussoir □		adresse d'interne		de l'usager poussoir ◇
		(facultatifs – codes que l'on peut saisir uniquement par le biais de la programmation manuelle)												

Para simplificar la programación y recordarla sucesivamente se recomienda escribir los códigos en la tabla siguiente

□□□□	+	□□□□	+	□□□□	+	□□□□	+	□□□□	+	□□□□	+	□□□□	+	□□□□
dirección usuario (obligatoria)		dirección interna		dirección usuario secundaria		dirección interna secundaria		función terminal A1		dirección usuario poussoir □		dirección interna		usuario poussoir ◇
		(programaciones opcionales - códigos que pueden insertarse sólo con la programación manual)												

Schéma pour la programmation manuelle d'un combiné

Esquema para la programación manual de un teléfono

ENTRER EN MODE DE PROGRAMMATION
ACCESO A LA PROGRAMACIÓN

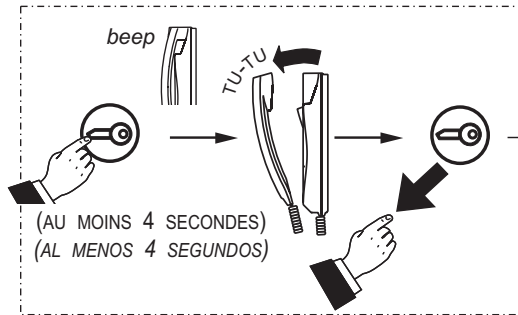

PROGRAMMATION ADRESSES:USAGER, INTERNE, SECONDAIRE ET EXÉCUTION A1
PROGRAMACIÓN DIRECCIÓN: DE USUARIO, INTERNA, SECUNDARIA Y HABILITACIÓN A1

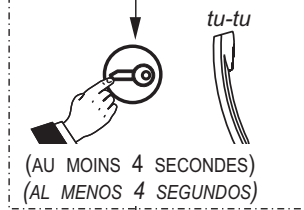

continue à la page 21
continúa en la página 21

FRANÇAIS

ESPAÑOL

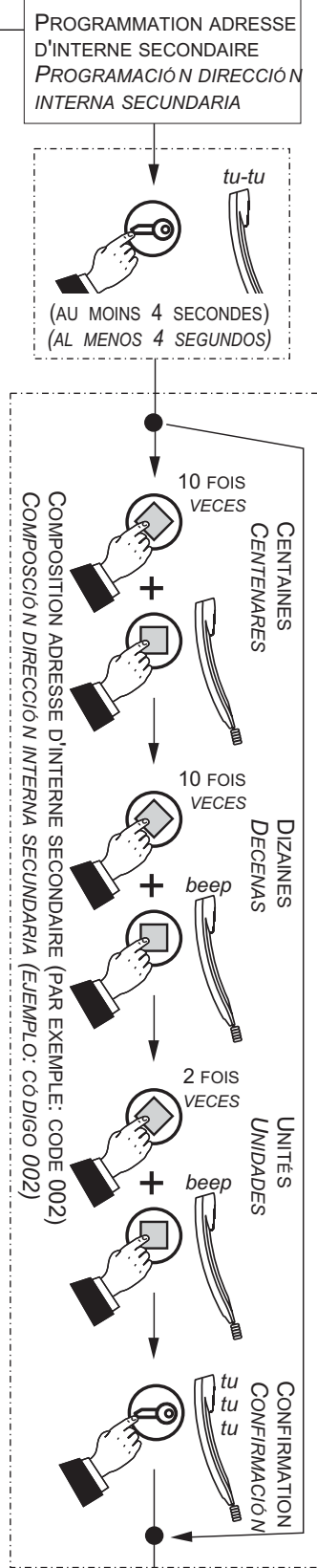
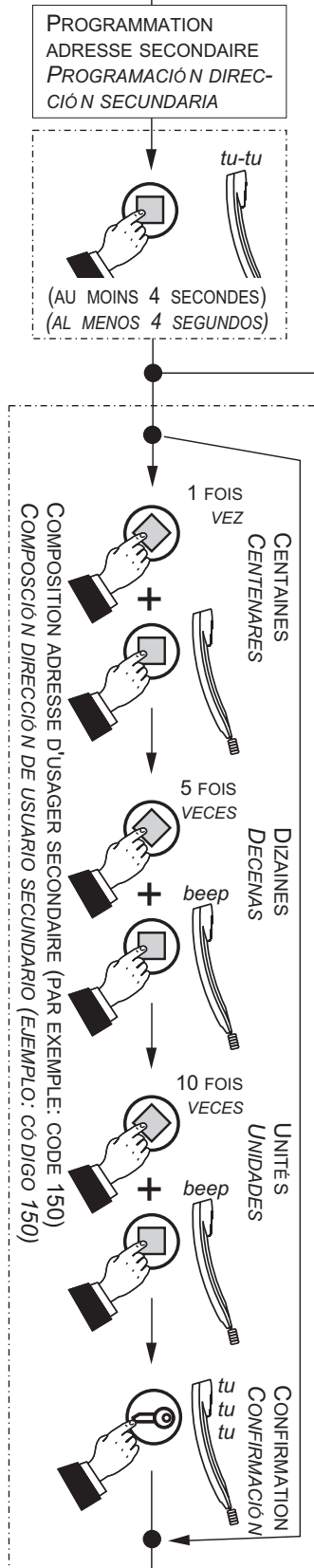
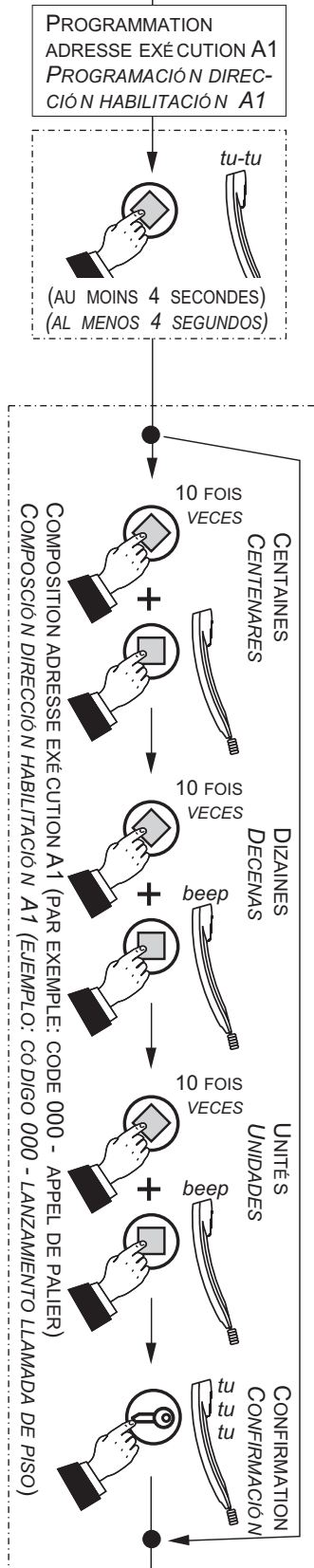
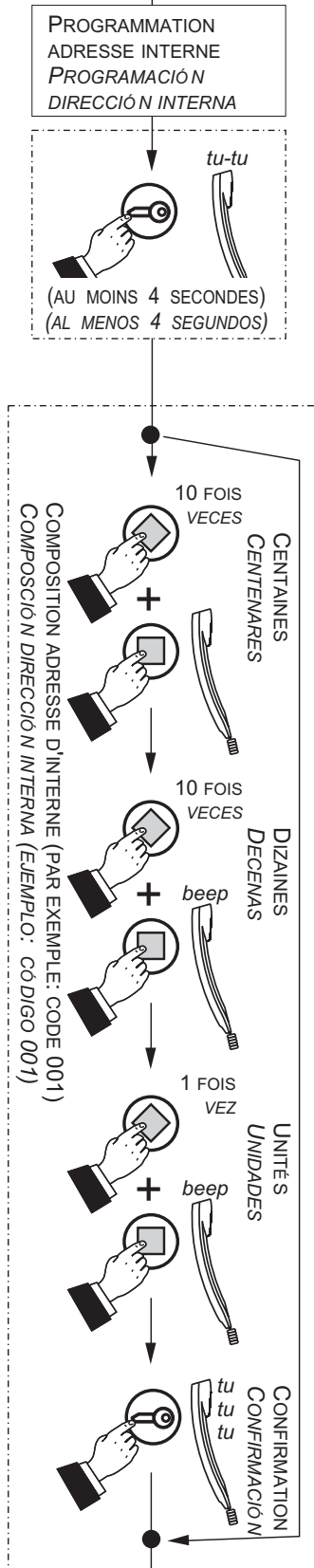
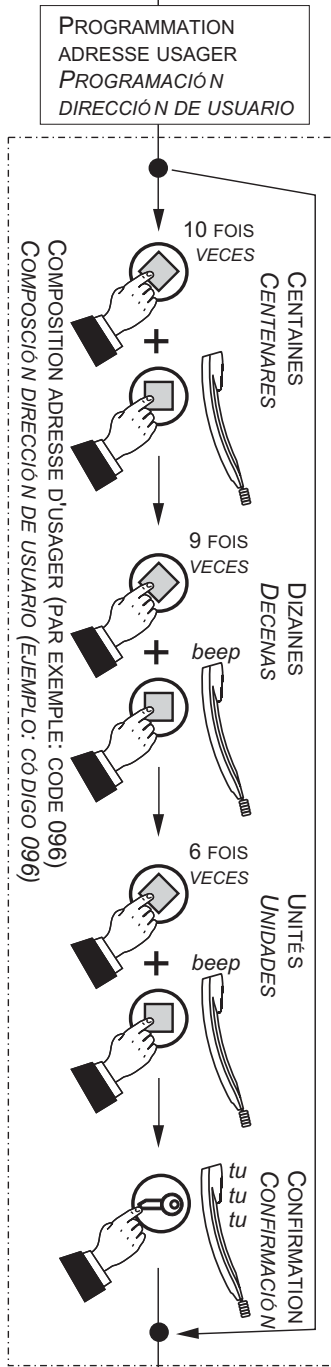

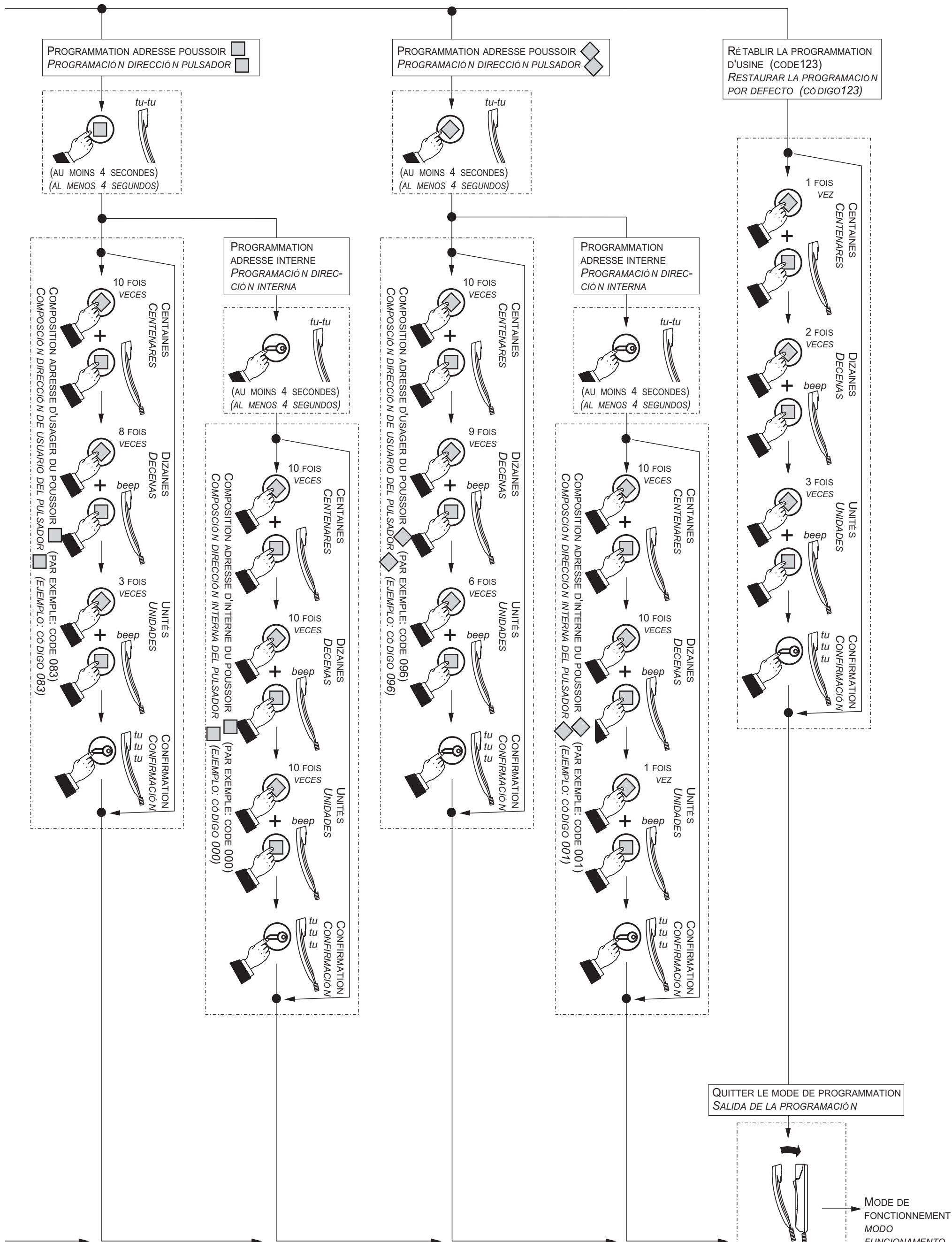

Réglages de la sonneries du combiné

Ajustes de las sonerías del teléfono

FRANÇAIS

ESPAÑOL

sonnerie plaque de rue
sonería placa de calle

(AU MOINS 4 SECONDES)
(AL MENOS 4 SEGUNDOS)

PROGRAMMATION TYPE, DURÉE
ET VOLUME DES SONNERIES
PROGRAMACIÓN TIPO, DURACIÓN
Y VOLUME DE LAS SONERÍAS

SONNERIE APPEL DEPUIS LA PLAQUE DE RUE
SONERÍA LLAMADA DESDE PLACA DE CALLE

APPUYER PLUSIEURS FOIS
PRESIONAR MÁS VECES

CHOIX DU MOTIF PRÉFÉRÉ
ELECCIÓN DE LA MELODÍA FAVORITA

sonnerie intercommunicant
sonería intercomunicante

(AU MOINS 4 SECONDES)
(AL MENOS 4 SEGUNDOS)

PROGRAMMATION SONNERIE:
APPEL INTERCOMMUNICANT,
APPEL D'UN AUTRE UTILISATEUR
ET APPEL DE PALIER
PROGRAMACIÓN SONERÍA
LLAMADAS: INTERCOMUNICANTE,
DE USUARIO Y DE PISO

SONNERIE APPEL INTERCOMMUNICANT
SONERÍA LLAMADA INTERCOMUNICANTE

APPUYER PLUSIEURS FOIS
PRESIONAR MÁS VECES

CHOIX DU MOTIF PRÉFÉRÉ
ELECCIÓN DE LA MELODÍA FAVORITA

sonnerie d'un autre utilisateur
sonería desde otro usuario

(AU MOINS 4 SECONDES)
(AL MENOS 4 SEGUNDOS)

PROGRAMMATION SONNERIE
APPEL D'UN AUTRE UTILISATEUR
PROGRAMACIÓN SONERÍA
LLAMADA DE OTRO USUARIO

SONNERIE APPEL D'UN AUTRE UTILISATEUR
SONERÍA LLAMADA DESDE OTRO USUARIO

APPUYER PLUSIEURS FOIS
PRESIONAR MÁS VECES

CHOIX DU MOTIF PRÉFÉRÉ
ELECCIÓN DE LA MELODÍA FAVORITA

sonnerie de palier
sonería de piso

(AU MOINS 4 SECONDES)
(AL MENOS 4 SEGUNDOS)

PROGRAMMATION SONNERIE
APPEL DE PALIER
PROGRAMACIÓN SONERÍA
LLAMADA DE PISO

SONNERIE APPEL DE PALIER
SONERÍA LLAMADA DESDE PISO

APPUYER PLUSIEURS FOIS
PRESIONAR MÁS VECES

CHOIX DU MOTIF PRÉFÉRÉ
ELECCIÓN DE LA MELODÍA FAVORITA

nombre de tons
número de toques

(AU MOINS 4 SECONDES)
(AL MENOS 4 SEGUNDOS)

RÉGLAGE DU NOMBRE
DE TONS
PROGRAMACIÓN DEL NÚMERO
DE TOQUES

NOMBRE DE TONS
NÚMERO DE TOQUES

APPUYER PLUSIEURS FOIS
PRESIONAR MÁS VECES

CHOIX DU NOMBRE DE TONS DES
SONNERIES (DE 1 À 8 TONS)
ELECCIÓN DEL NÚMERO DE TOQUES DE
LAS SONERÍAS (DE 1 A 8 TOQUES)

sonnerie plaque de rue
sonería placa de calle

(AU MOINS 4 SECONDES)
(AL MENOS 4 SEGUNDOS)

RÉGLAGE DU VOLUME
DES SONNERIES
PROGRAMACIÓN DEL VOLUME
DE LAS SONERÍAS

VOLUME DES SONNERIES
VOLUME DE LAS SONERÍAS

APPUYER PLUSIEURS FOIS
PRESIONAR MÁS VECES

CHOIX DU VOLUME DES SONNERIES
ELECCIÓN DEL VOLUME DE LAS SONERÍAS

FIN DU
PROGRAMMATION
FINAL DE LA
PROGRAMACIÓN

PT PROGRAMAÇÕES

O telefone deve ser programado oportunamente para definir o funcionamento.

As variações possíveis de programação são 2:

- **automático** (consente programar rapidamente apenas o código do utilizador, agindo a partir do posto externo);
- **manual** (consente programar todas as funções do telefone)

As programações que podem ser efectuadas são:

- **endereço utilizador**;
- **endereço apartamento**;
- **códigos a ser designado aos botões** “□” e “◇” para efectuar eventuais chamadas intercomunicantes ou para aplicações especiais;
- **escolha do tipo e duração de som** para 4 tipos de chamadas (vide tabela 1);
- **endereço a ser atribuído ao terminal A1** para relançar a chamada de paramar a outros postos internos;
- **endereço secundário**.

Atenção: somente a programação do **endereço do utilizador é obrigatória**; todas as outras são facultativas.



Programação de fábrica

- **Endereço utilizador = 100**
- **Endereço apartamento = 000**
- **Botões** “□” e “◇” = nenhum código é associado aos botões
- **Número de toques e tipo de som** (vide tabela 1)
- **Endereço do terminal A1 = 255** (vide tabela 2 à página 25)

Tabela 1. Programação de fábrica dos chamadas

Chamadas	Sons	
	Tipo	Duração
de posto externo	Din-Don	4 toques
intercomunicante	Dring 1	
de outro utilizador	Dring 2	
de patamar	Dring 3	1 toque

Entrar em programação

- Manter pressionado por mais de 4 segundos o botão  e, após ter ouvido o momentâneo som de confirmação, levantar o microtelefone; será ouvido o som de programação.
- Libertar o botão .

Atenção. Se por 2 minutos não for efetuada nenhuma operação, o sistema retorna automaticamente à modalidade “**Funcionamento**”.

Sair da programação

É possível sair, a qualquer momento, da modalidade de programação, recolocando o microtelefone em sua sede; será ouvido o som de confirmação.

Programação automática

Com a programação automática é possível memorizar o endereço do telefone agindo a partir do posto externo.

Para efectuar a programação automática é necessário:

- **entrar na modalidade de programação** seguindo as indicações descritas no capítulo “**Entrar em programação**”;
- **efectuar uma chamada de um posto externo em 2 minutos**. Em instalações onde haja um teclado digital TD2100 compor o número que se deseja atribuir ao telefone e pressionar ; em instalações onde haja um codificador digital CD2131, CD2132, CD2134 ou CD2138 pressionar na botoneira a tecla que se deseja atribuir ao utilizador. No momento da chamada, o telefone programa-se automaticamente e no microtelefone ouve-se o som de chamada. Fechar e levantar o microtelefone para entrar em conversação com o posto externo e verificar o correcto funcionamento do aparelho; a programação será sinalizada no posto externo por som de confirmação se for aceita ou de dissuasão se estiver errada;
- repetir as fases de programação para todos os telefones presentes na instalação.

DE PROGRAMMIERUNG

Das Hausteleson muss entsprechend programmiert werden, um den gewünschten Betriebsmodus festzulegen.

Folgende 2 Programmierungsweisen stehen zur Verfügung:

- **automatisch** (dient zur schnellen Programmierung ausschließlich des Teilnehmercodes mit Hilfe der Türstation);
- **manuell** (dient zur Programmierung aller Funktionen des Haustelesons).

Folgende Programmierungen können vorgenommen werden:

- **Teilnehmeradresse**;
- **interne Adresse**;
- **der Tasten** “□” und “◇” **zugewiesener Code** für eventuelle Gegensprechrufe oder besondere Anwendungen;
- **Dauer und Wahl des Läutwerks** für 4 verschiedene Rufarten (siehe Tabelle 1);
- **Adresse, die der Klemme A1 zuzuordnen ist**, um den Anruf auf einer Ebene an weitere interne Stellen weiterzuleiten;
- **sekundären Adressen**.

Achtung: nur die Programmierung der **Teilnehmeradresse ist obligatorisch**; alle übrigen Programmierungen sind fakultativ.



Werkseitige Programmierung

- **Teilnehmeradresse = 100**
- **interne Adresse = 000**
- **Tasten** “□” und “◇” = werkseitig wurde den Tasten kein Code zugewiesen
- **Anzahl der Klingeltöne und Art des Läutwerkes** (siehe Tabelle 1)
- **Adresse Klemme A1 = 255** (siehe Tabelle 2 von Seite 25)

Tabelle 1. Werkseitige Programmierung der Rufe

Ruf	Klingeltöne	
	Art	Dauer
von der Türstation	Din-Don	4 Klingeltöne
Gegensprechruf	Dring 1	
von einem anderen Teilnehmer	Dring 2	
Etagenruf	Dring 3	1 Klingelton

Aufrufen des Programmiermodus

- Die Drucktaste  für 4 Sekunden gedrückt halten und nach Hören des Meldesignals das Mikroteleson abheben; sie hören einen Ton Programmierung.
- Taste  loslassen.

Beachtung. Wenn 2 Minuten lang keine Operation vorgenommen wurde, kehrt das System automatisch zur „**Betriebsmodalität**“ zurück.

Verlassen des Programmiermodus

Der Programmiermodus kann jederzeit durch Auflegen des Hörers verlassen werden; daraufhin ertönt ein Bestätigungston.

Automatische Programmierung

Mit der automatischen Programmierung kann die Adresse des Haustelesons von der Türstation aus gespeichert werden.

Zur automatischen Programmierung ist wie folgt vorzugehen:

- **Programmiermodus aufrufen** wie im Kapitel „**Aufrufen des Programmiermodus**“ beschrieben ist;
- **innerhalb von 2 Minuten von der Türstation aus anrufen**. In Anlagen mit digitaler Klingelplatte TD2100 ist die Nummer einzutippen, die dem Hausteleson zugewiesen werden soll und anschließend die Taste  zu drücken; in Anlagen mit Kodiereinheit des Typs CD2131, CD2132, CD2134 oder CD2138 ist auf der Klingelplatte die Taste zu drücken, die dem Teilnehmer zugewiesen werden soll. Beim Anruf wird das Hausteleson automatisch programmiert; im Hörer ist der Ruf ton zu hören. Auflegen und anschließend den Hörer wieder abnehmen, um mit der Türstation zu sprechen und die Funktionstüchtigkeit des Apparats zu kontrollieren; bei Annahme der Programmierung ist an der Türstation ein Bestätigungston zu hören, bei falscher Programmierung ertönt hingegen ein Fehlersignal;
- Programmierungsphasen bei allen in der Anlage vorhandenen Haustelesonen wiederholen.

Programação manual

A programação manual permite, além de codificar o endereço utilizador, atribuir: os endereços apartamentos, os endereços secundários, os endereços dos botões "□" e "◇", o endereço do terminal A1 e a duração, o volume e o tipo de tom de chamada.

Inserção códigos ou endereços

Para inserir os endereços ou códigos, utilizar os botões "◇", "□" e "☎".

◇: A pressão desse botão serve para **incrementar o valor do algarismo a inserir**. Pressionar o botão um número de vezes equivalente ao algarismo a inserir (algarismo 1 = 1 pressão; algarismo 9 = 9 pressões; algarismo 0 = 10 pressões).

□: A pressão desse botão serve para **confirmar o algarismo composto** para passar à composição do algarismo sucessivo nesta ordem: composição centena, dezenas, unidades.

☎: A pressão desse botão serve para **confirmar a programação de um endereço ou de um código** ou **passar para uma fase de programação sucessiva**.

- Os códigos e/ou endereços a ser memorizados devem sempre conter três algarismos (centena, dezena e unidade); os códigos e/ou endereços compostos apenas de dezenas e unidades ou, ainda, somente unidades, devem ser completados com o acréscimo de zeros.

Por exemplo, o endereço 96 torna-se 096 e o endereço 5, por conseguinte, 005.

- Os algarismos devem ser colocados um de cada vez (iniciando pelas centenas), ao pressionar "n" vezes o botão "◇" onde "n" corresponde ao valor do algarismo a ser colocado. Confirmar o algarismo, pressionando o botão "□"; um sinal acústico indica a realização da inserção do 1º algarismo.

- Seguir o mesmo procedimento para a inserção do 2º e 3º algarismos.

Por exemplo, para inserir o código 096 é necessário:

- pressionar 10 vezes o botão "◇" para inserir o algarismo 0 e pressionar o botão "□"; será ouvido um som;

- pressionar 9 vezes o botão "◇" para inserir o algarismo 9 e pressionar o botão "□"; será ouvido um som;

- pressionar 6 vezes o botão "◇" para inserir o algarismo 6 e pressionar o botão "□"; será ouvido um som.

Programação endereço utilizador, endereço apartamento e endereço utilizador secundário

- **Endereço utilizador** – código que possibilita o recebimento da chamada do exterior, conversar e abrir a fechadura do posto externo que chama.

Para efectuar a programação do **endereço utilizador** é necessário:

● **entrar na modalidade de programação** seguindo as indicações descritas no capítulo "**Entrar em programação**";

● pressionar por 4 segundos o botão "☎"; será ouvido o som de programação;

● inserir os 3 algarismos que compõem o **1º endereço utilizador** (códigos de 001 a 200) seguindo o procedimento do parágrafo "**Inserção códigos ou endereços**";

● pressionar o botão "☎"; será ouvido o som de confirmação;

● prosseguir com uma outra programação ou sair recolocando o microtelefone em sua sede.

- **Endereço apartamento** – códigos que identificam os telefones presentes no apartamento (máximo 7). Se houver apenas um telefone, o código do apartamento deve ser 000 (*programação de fábrica*) enquanto se estiverem presentes outros aparelhos (máximo outros 6) será necessário atribuir a eles os códigos 001, 002, etc. Ao inserir estes códigos, todos os telefones tocarão ao mesmo tempo quando for efetuada uma chamada externa, por outro utilizador ou de andar (se *programado*) mas poderão ser chamados individualmente dentro do mesmo apartamento.

A cada vez que se efectua a programação do **endereço do usuário**, o **endereço apartamento** é automaticamente programado em **000**. Portanto, executar essa programação apenas nos casos em que seja necessário atribuir um outro endereço interno no telefone.

Para efectuar a programação do **endereço apartamento**, é necessário:

● **entrar na modalidade de programação** seguindo as indicações descritas no capítulo "**Entrar em programação**";

● pressionar por 4 segundos o botão "☎"; será ouvido o som de programação;

Manuelle Programmierung

Die manuelle Programmierung erlaubt neben der Kodifizierung der Benutzeradresse die Zuweisung von: internen Adressen, Sekundäradressen, Adressen der Drucktasten "□" und "◇", die Adresse der Klemme A1 und die Dauer, das Volumen und die Art des Klingeltons.

Eingabe der Codes oder Adressen

Zur Eingabe der Adressen oder Codes sind die Tasten "◇", "□" und "☎" benutzen.

◇: Durch Drücken dieser Taste kann der **Wert der einzugebenden Zahl erhöht** werden. Die Taste entsprechend der einzugebenen Zahl mehrmals drücken (Zahl 1 = 1x drücken; Zahl 9 = 9x drücken; Zahl 0 = 10x drücken).

□: Das Drücken dieser Taste dient zur **Bestätigung der eingegebenen Ziffer** und zum Übergang zur nächsten Ziffer in folgender Reihenfolge: Eingabe der Hunderter, Zehner, Einer.

☎: Durch Drücken dieser Taste kann man die **Programmierung einer Adresse oder eines Codes bestätigen** oder zur **nächsten Programmierphase übergehen**.

- Die zu speichernden Codes und/oder Adressen müssen stets aus drei Ziffern (Hunderter, Zehner, Einer) bestehen; Codes, die nur aus Zehnern und Einern oder nur aus Einern bestehen, müssen mit Nullen ergänzt werden. Die Adresse 96 muss folglich als 096, die Adresse 5 als 005 eingegeben werden.

- Die Ziffern müssen einzeln (beginnend mit den Hundertern) durch „n“-maliges Drücken der Taste „◇“ eingegeben werden, wobei „n“ dem Wert der einzugebenen Ziffer entspricht. Ziffer durch Drücken der Taste „□“ bestätigen; ein entsprechendes akustisches Signal bestätigt die erfolgte Eingabe der ersten Ziffer;

- Zur Eingabe der 2. und 3. Ziffer ist dieses Verfahren entsprechend zu wiederholen.

Zur Eingabe der Zahl 096 ist also wie folgt vorzugehen:

- 10x die Taste „◇“ drücken, um die Ziffer 0 einzugeben und der Taste „□“ drücken; sie hören einen Ton;

- 9x die Taste „◇“ drücken, um die Ziffer 9 einzugeben und der Taste „□“ drücken; sie hören einen Ton;

- 6x die Taste „◇“ drücken, um die Ziffer 6 einzugeben und der Taste „□“ drücken; sie hören einen Ton;

Programmierung der Teilnehmeradresse, internen Adresse und sekundäre Teilnehmeradresse

- **Teilnehmeradresse** – Code für den Empfang von Anrufen von der Türstation, Einschaltung des Haustelefons, Sprechen und Öffnen des Türschlosses der anrufenden Türstation.

Zur Programmierung des **Teilnehmeradresse** ist wie folgt vorzugehen:

● **Programmiermodus aufrufen** wie im Kapitel „**Aufrufen des Programmiermodus**“ beschrieben ist;

● Taste „☎“ 4 Sekunden lang drücken; sie hören einen Ton Programmierung;

● die 3 Ziffern der **Teilnehmeradresse** (Codes von 001 bis 200) eingeben, wie im Abschnitt „**Eingabe von Codes oder Adressen**“ beschrieben ist;

● Taste „☎“ drücken; daraufhin ertönt ein Bestätigungston;

● eine weitere Programmierung vornehmen oder Programmiermodus durch Auflegen des Hörers verlassen.

- **Interne Adresse** – Codes zur Identifizierung der im Appartement vorhandenen Haustelefone (höchstens 7). Wenn nur ein Haustelefon vorhanden ist, muss der interne Code 000 lauten (werkseitige Programmierung); sind hingegen weitere Apparate (höchstens 6) vorhanden, muss diesen Apparaten die Codenummer 001, 002, 003... zugewiesen werden. Bei Eingabe dieser Codes läuten beim Anruf von einer Türstation, beim Anruf eines anderen Teilnehmers und bei einem Etagenruf alle Haustelefone gleichzeitig (wenn es programmiert) aber sie können innerhalb der gleichen Wohnung einzeln angerufen werden. Jedes Mal, wenn die Programmierung einer **Benutzeradresse** durchgeführt wird, wird die **interne Adresse** automatisch auf **000** programmiert. Deswegen ist diese Programmierung nur in Fällen durchzuführen, bei denen der Haustelefon eine andere interne Adresse zugewiesen werden muss.

Zur Programmierung des **internen Adresse** ist wie folgt vorzugehen:

● **Programmiermodus aufrufen** wie im Kapitel „**Aufrufen des Programmiermodus**“ beschrieben ist;

● Taste „☎“ 4 Sekunden lang drücken; sie hören einen Ton Programmierung;

- pressionar de novo por 4 segundos o botão “☎”; será ouvido o som de programação;
- inserir os 3 algarismos que compõem o **endereço apartamento** (códigos de 000 a 006) seguindo o procedimento do parágrafo “**Inserção códigos ou endereços**”;
- pressionar o botão “☎”; será ouvido o som de confirmação;
- prosseguir com uma outra programação ou sair recolocando o microtelefone em sua sede.

- **Endereço usuário secundário** - memorizando o endereço do usuário de outro apartamento é possível receber ambas as chamadas, conversar com o externo e accionar o fechamento do posto externo que chama. (ex.: função central de portaria, telefone colocado em um local de uso comum para diversos utilizadores, etc.).

Para efectuar a programação do **endereço usuário secundário**, é necessário:

- **entrar na modalidade de programação** seguindo as indicações descritas no capítulo “**Entrar em programação**”;
- pressionar por 4 segundos o botão “☎”; será ouvido o som de programação;
- pressionar por 4 segundos o botão “□”; será ouvido o som de programação;
- inserir os 3 algarismos que compõem o **endereço utilizador secundário** (códigos de 001 a 200) seguindo o procedimento do parágrafo “**Inserção códigos ou endereços**”;
- pressionar o botão “☎”; será ouvido o som de confirmação;
- prosseguir com uma outra programação ou sair recolocando o microtelefone em sua sede.

- **Endereço interno secundário** - Programando o endereço do usuário secundário automaticamente é codificado o endereço interno 000. Se for necessário alterá-lo, proceder como a seguir:

- **entrar na modalidade de programação** seguindo as indicações descritas no capítulo “**Entrar em programação**”;
- pressionar por 4 segundos o botão “☎”; será ouvido o som de programação;
- pressionar por 4 segundos o botão “□”; será ouvido o som de programação;
- pressionar por 4 segundos o botão “☎”; será ouvido o som de programação;
- inserir os 3 algarismos que compõem o **endereço apartamento secundário** (códigos de 000 a 006) seguindo o procedimento do parágrafo “**Inserção códigos ou endereços**”;
- pressionar o botão “☎”; será ouvido o som de confirmação;
- prosseguir com uma outra programação ou sair recolocando o microtelefone em sua sede.

Programação do terminal A1

A seguinte programação permite habilitar o envio da função do terminal A1 (normalmente chamada de patamar) a outros aparelhos.

Para efectuar a programação é necessário:

- **entrar na modalidade de programação** seguindo as indicações descritas no capítulo “**Entrar em programação**”;
- pressionar por 4 segundos o botão “☎”; será ouvido o som de programação;
- pressionar por 4 segundos o botão “◊”; será ouvido o som de programação;
- inserir os 3 algarismos que compõem o **endereço da função desejada** (ver tabela 2) seguindo o procedimento do parágrafo “**Inserção códigos ou endereços**”;
- pressionar o botão “☎”; será ouvido o som de confirmação;
- prosseguir com uma outra programação ou sair recolocando o microtelefone em sua sede.

Tabela 2. Endereços de activação/desactivação das funções do terminal A1

Endereço	Recuperação função	Para equipamentos com:
000	chamada	mesmo endereço de usuário
001÷200	chamada	outro endereço de usuário
201	alarme	mesmo endereço programado
211÷230	execução	mesmo endereço programado
231÷254	abre a porta	mesmo endereço programado
255	não habilitada	-

- Taster „☎“ 4 Sekunden wieder drücken; sie hören einen Ton Programmierung;
- die 3 Ziffern der **internen Adresse** (Codes von **000 bis 006**) eingeben, wie im Abschnitt „**Eingabe von Codes oder Adressen**“ beschrieben ist;
- Taster “☎” zur Bestätigung drücken;
- eine weitere Programmierung vornehmen oder Programmiermodus durch Auflegen des Hörers Verlassen.

- **Sekundäre Benutzeradresse** - durch Speicherung der Benutzeradresse einer anderen Wohnung ist es möglich, beide Anrufe zu erhalten, mit dem externen Bereich zu sprechen und die Sperre der externen Anruferstelle zu betreiben (z.B.: Rufzentralenfunktion, Haustelefon befindet sich in einem Gemeinschaftsraum für mehrere Teilnehmer usw.).

Zur Programmierung des **Nebenteilnehmeradresse** ist wie folgt vorzugehen:

- **Programmiermodus aufrufen** wie im Kapitel „**Aufrufen des Programmiermodus**“ beschrieben ist;
- Taster „☎“ 4 Sekunden lang drücken; sie hören einen Ton Programmierung;
- Taster „□“ 4 Sekunden lang drücken; sie hören einen Ton Programmierung;
- die 3 Ziffern der **Nebenteilnehmeradresse** (Codes von 001 bis 200) eingeben; hierzu sind die Anleitungen des Abschnitts „**Eingabe von Codes oder Adressen**“ zu befolgen;
- Taster “☎” zur Bestätigung drücken;
- eine weitere Programmierung vornehmen oder Programmiermodus durch Auflegen des Hörers Verlassen.

- **Interne sekundäre Adresse** - Durch die Programmierung der sekundären Benutzeradresse wird automatisch die interne Adresse 000 kodifiziert. Wenn Sie diese ändern wollen, ist wie folgt vorzugehen:

- **Programmiermodus aufrufen** wie im Kapitel „**Aufrufen des Programmiermodus**“ beschrieben ist;
- Taster „☎“ 4 Sekunden lang drücken; sie hören einen Ton Programmierung;
- Taster „□“ 4 Sekunden lang drücken; sie hören einen Ton Programmierung;
- Taster “☎” 4 Sekunden lang drücken; sie hören einen Ton Programmierung;
- die 3 Ziffern der **internen Adresse** (Codes von **000 bis 006**) eingeben, wie im Abschnitt „**Eingabe von Codes oder Adressen**“ beschrieben ist;
- Taster “☎” zur Bestätigung drücken;
- eine weitere Programmierung vornehmen oder Programmiermodus durch Auflegen des Hörers Verlassen.

Programmierung der Klemme A1

Folgende Programmierung wird verwendet, um die Funktion der Klemme A1 (in der Regel Anruf auf einer Ebene) an andere Geräte.

Zur Programmierung ist wie folgt vorzugehen:

- **Programmiermodus aufrufen** wie im Kapitel „**Aufrufen des Programmiermodus**“ beschrieben ist;
- Taster „☎“ 4 Sekunden lang drücken; sie hören einen Ton Programmierung;
- Taster „◊“ 4 Sekunden lang drücken; sie hören einen Ton Programmierung;
- geben Sie die 3 Ziffern ein, welche die **Adresse der gewünschten Funktion** bilden (siehe Tabelle 2), indem Sie das Verfahren des Paragraphen “**Eingabe von Codes oder Adressen**” befolgen;
- Taster “☎” zur Bestätigung drücken;
- eine weitere Programmierung vornehmen oder Programmiermodus durch Auflegen des Hörers Verlassen.

Tabelle 2. Adressen für die Aktivierung/Deaktivierung der Funktionen der Klemme A1

Adresse	Wiedereinführung der Funktion	An Geräte, welche Folgendes aufweisen:
000	Ruf	gleiche Benutzeradresse
001÷200	Ruf	andere Benutzeradresse
201	Alarm	gleiche programmierte Adresse
211÷230	Ausführung	gleiche programmierte Adresse
231÷254	Türöffnung	gleiche programmierte Adresse
255	betätigt nicht	-

Chamada de patamar

Para se obter a chamada de patamar, ligar os aparelhos de acordo com o esquema.

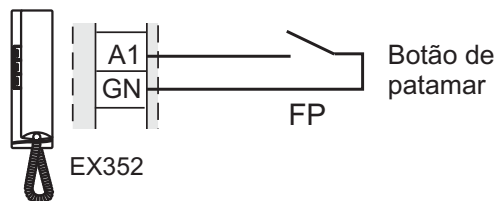

Treppenhausruf

Für den Etagenruf sind die Apparate entsprechend dem Schaltplan anzuschließen.

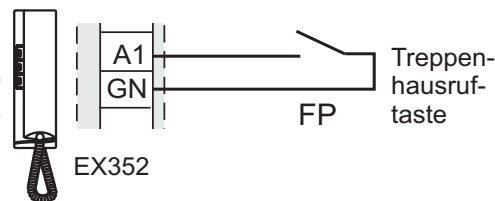

Programação endereço dos botões

Os botões e podem ser usados para efectuar:

- 1) Chamadas intercomunicantes** entre telefones (ou vídeoporteiros) presentes no **mesmo apartamento** (com **endereço de usuário idêntico**); ver exemplo "a" nesta página. Para essa função é necessário que os botões estejam programados com o **endereço apartamento** do aparelho a chamar (códigos de **000 a 006**) seguindo o procedimento de programação "1" de página 27.
- 2) Chamadas intercomunicantes entre usuários** (com **diferente endereço usuário**); ver exemplo "b" nesta página. Para essa função é necessário que os botões estejam programados com o **endereço do usuário** a chamar (códigos de **001 a 200**) seguindo o procedimento de programação "2" de página 27.
- 3) Inserção dirigida para os postos externos**; para habilitar esse serviço, programar o botão com o endereço do posto externo (códigos de **231 a 250**). Seguir o procedimento de programação "2" de pág. 27.
- 4) Vários serviços por meio dos actuadores art.2281**; para habilitar esse serviço, programar o botão com o endereço do actuador a ser habilitado (códigos de **211 a 220**). Seguir o procedimento de programação "2" de página 27.

Exemplos de programação

a) 3 intercomunicantes num apartamento (endereço usuário: **100**; entre parênteses endereços apartamentos: **000, 001 e 002**)

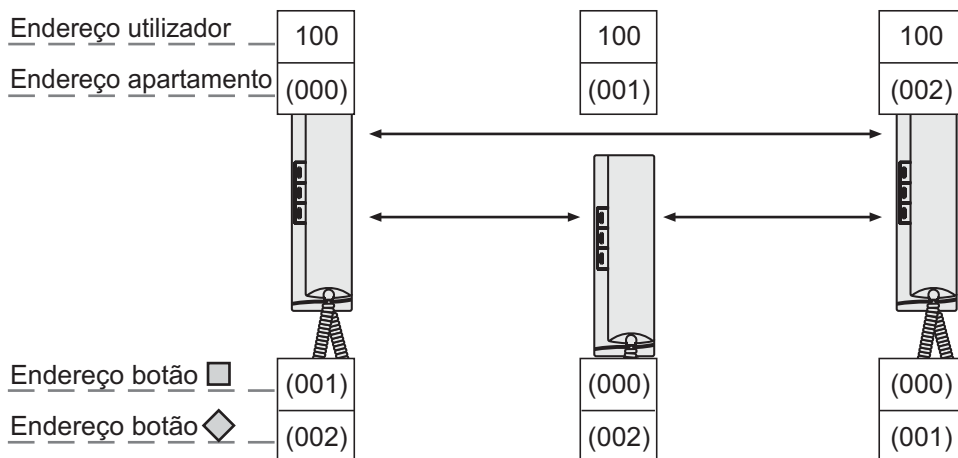

b) 3 usuários intercomunicantes entre si (endereço usuários: **100, 150 e 180**)

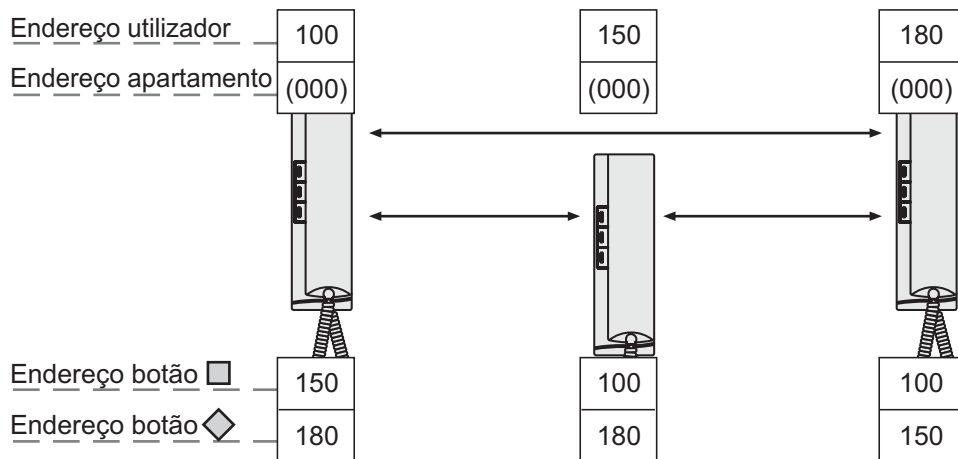

c) 3 usuários intercomunicantes entre si dos quais o primeiro com recepção da chamada endereçada ao segundo usuário (endereço usuários: **100, 150 e 180**; entre parênteses endereços apartamentos: **000 e 001**).

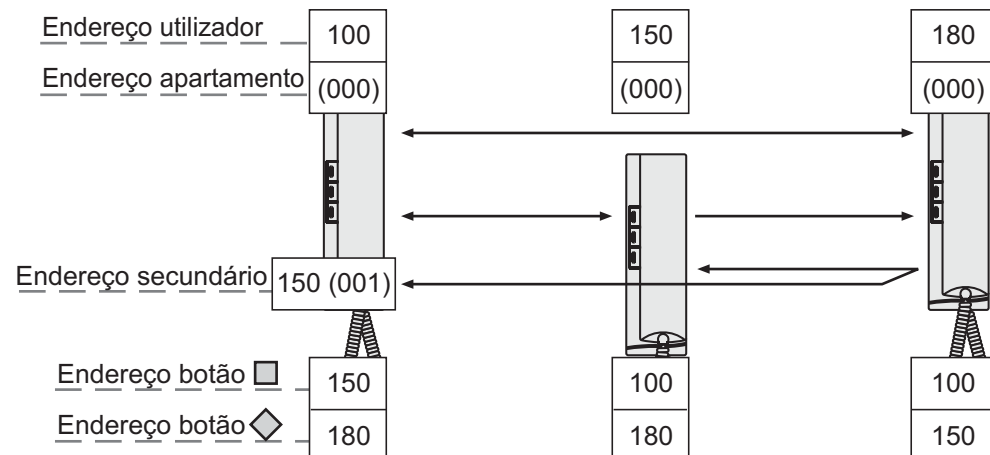

Programmierung der Tastenadresse

Die Tasten und können verwendet werden für:

- 1) Interne Anrufe** zwischen Haustelefone (oder Videohaustelefone), die sich in **derselben Wohnung** befinden (die eine **identische Benutzeradresse** haben); siehe Beispiel "a" auf dieser Seite. Für diese Funktion müssen die Drucktasten mit der **internen Adresse** des anzurufenden Geräts programmiert sein (Codes von **000 bis 006**), indem das Verfahren "1" der Programmierung auf Seite 27 befolgt wird.
- 2) Interne Anrufe zwischen Benutzern** (die eine **unterschiedliche Benutzeradresse** haben); siehe Beispiel „b“ auf dieser Seite. Für diese Funktion muss die Drucktaste mit der anzurufenden **Benutzeradresse** programmiert sein (Codes von **001 bis 200**), indem das Verfahren "2" der Programmierung auf Seite 27 befolgt wird.
- 3) Direkter Eintrag an die externen Stellen**; zur Freigabe dieses Dienstes ist die Drucktaste mit der Adresse der externen Stelle zu programmieren (Codes von **231 bis 250**). Befolgen Sie den Programmiervorgang "2" auf Seite 27.
- 4) Verschiedene Dienstleistungen mittels Aktuatoren Art. 2281**; zur Freigabe dieses Dienstes ist die Drucktaste mit der Adresse des freizuschaltenden Aktuators zu programmieren (Codes von **211 bis 220**). Befolgen Sie den Programmiervorgang "2" auf Seite 27.

Beispiele für Systemprogrammierung

a) 3 Verbindungen in einer Wohnung (Teilnehmeradresse: **100**; in Klammern internen Adressen: **000, 001 und 002**)

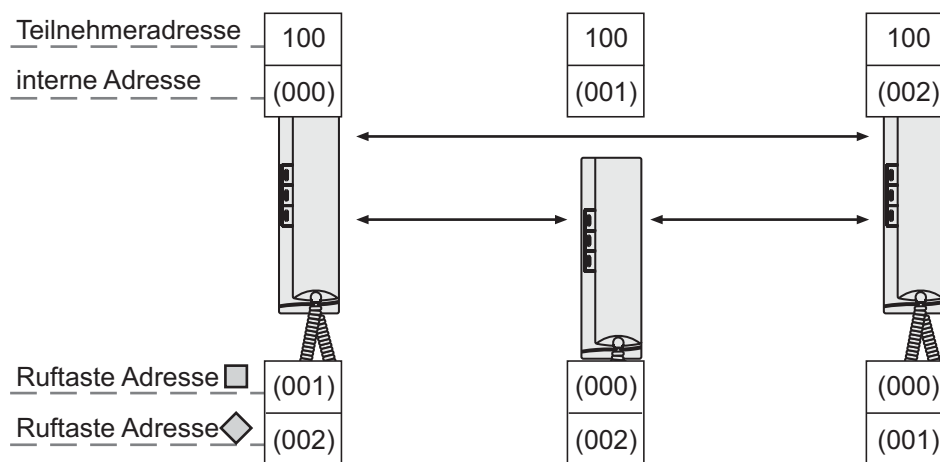

b) 3 untereinander verbundene Benutzer (Teilnehmeradresse: **100, 150 und 180**)

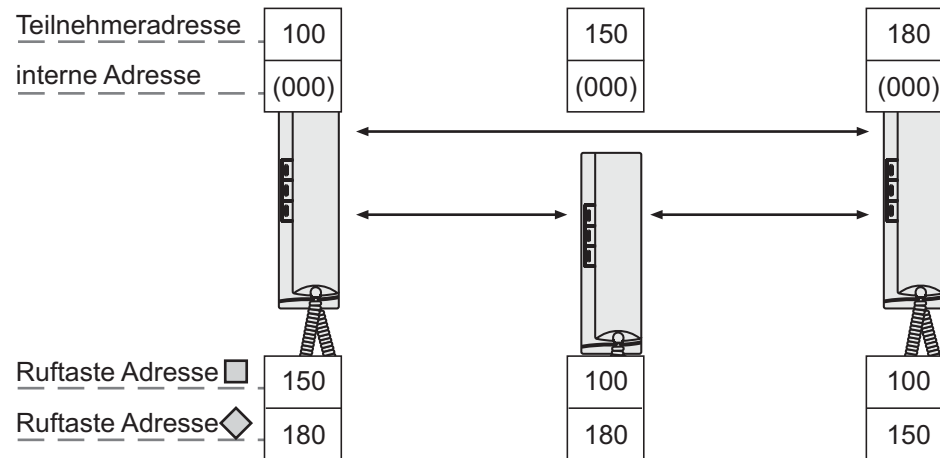

c) 3 untereinander verbundene Benutzer, von denen der erste mit Empfang des an den zweiten Benutzer gerichteten Anrufes ist (Teilnehmeradresse: **100, 150 und 180**; in Klammern internen Adressen: **000 und 001**).

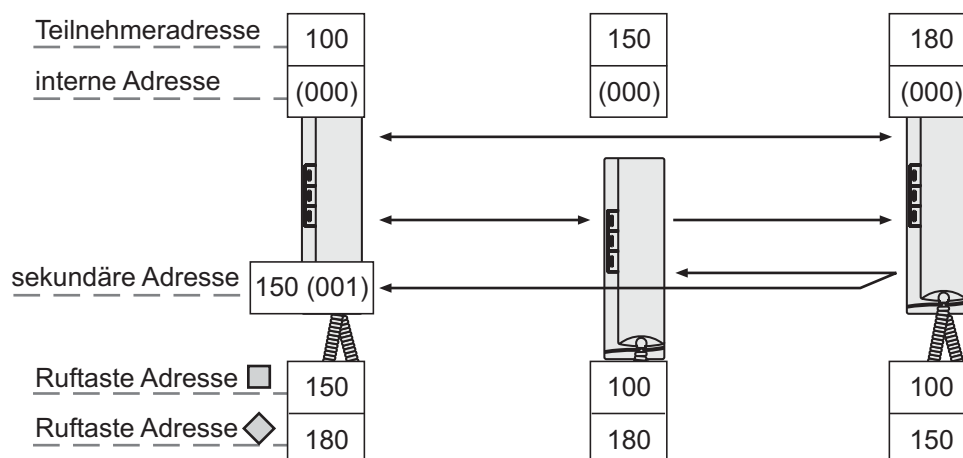

1) Função dos botões para chamadas intercomunicantes no mesmo apartamento

Para essa função é necessário configurar somente o endereço apartamento porque o endereço do usuário é o mesmo configurado durante a programação de endereço de usuário da página 23. Para efectuar a programação do **endereço apartamento**, é necessário:

- **entrar na modalidade de programação** seguindo as indicações descritas no capítulo “**Entrar em programação**”;
- **a** - pressionar por 4 segundos o botão que se deseja programar; será ouvido o som de programação;
- **b** - pressionar por 4 segundos o botão “”; será ouvido o som de programação;
- **c** - inserir os 3 algarismos que compõem o endereço a ser programado (códigos de **000** a **006**) seguindo o procedimento do parágrafo “**Inserção códigos ou endereços**”;
- **d** - pressionar o botão “”; será ouvido o som de confirmação;
- repetir as fases **a-b-c-d** para programar outros botões ou sair da programação recolocando o microtelefone em sua sede; será ouvido o som de confirmação.

2) Função dos botões para chamadas a outros usuários, postos externos ou actuadores

Nota. Não é possível proceder à intercomunicação ou ligação com utilizadores e postos externos de outros edifícios se entre eles houver um comutador digital art.2273.

Para essa função é necessário configurar somente o endereço do usuário porque o endereço apartamento não é relevante. Para efectuar a programação do **endereço utilizador**, é necessário:

- **entrar na modalidade de programação** seguindo as indicações descritas no capítulo “**Entrar em programação**”;
- **a** - pressionar por 4 segundos o botão que se deseja programar; será ouvido o som de programação;
- **b** - inserir os 3 algarismos que compõem o endereço a ser programado (códigos de **001** a **250**) seguindo o procedimento do parágrafo “**Inserção códigos ou endereços**”;
- **c** - pressionar o botão “”; será ouvido o som de confirmação;
- repetir as fases **a-b-c** para programar outros botões ou sair da programação recolocando o microtelefone em sua sede; será ouvido o som de confirmação.

Retorno à programação de fábrica (default)

Para reconduzir o telefone à programação de fábrica e, então, cancelar todas as variações efetuadas na fase de programação, é necessário:

- **entrar na modalidade de programação** seguindo as indicações descritas no capítulo “**Entrar em programação**”;
- pressionar, consecutivamente, os botões **123** seguindo o procedimento do parágrafo “**Inserção códigos ou endereços**”; um som avisa o retorno à programação de fábrica.
- colocar o microtelefone em sua sede para sair da programação.

Escolha do tipo de tom para cada chamada

O telefone pode receber 4 diferentes chamadas que podem ser variadas como indicado no seguinte procedimento. A programação de fábrica e a sequência das chamadas estão indicadas na tabela 1 de pág.23.

Toda a programação deve ser efetuada com o microtelefone na posição de repouso.

Chamada da posto externo

- Pressionar por 4 segundos o botão “”; escuta-se o tom anteriormente programado para a chamada do posto externo.
- Pressionar repetidamente o botão “” para seleccionar o som preferido;
- Pressionar o botão “”; será ouvido o som de confirmação.

Chamada intercomunicante

- Pressionar por 4 segundos o botão “”; escuta-se o tom para a chamada do posto externo.
- Pressionar por 4 segundos o botão “”; escuta-se o tom anteriormente programado para a chamada intercomunicante.
- Pressionar repetidamente o botão “” para seleccionar o som preferido;
- Pressionar o botão “”; será ouvido o som de confirmação.

1) Drucktastenfunktion für interne Anrufe in der gleichen Wohnung

Für diese Funktion muss nur die interne Adresse eingestellt werden, weil die Benutzeradresse mit der während der Programmierung der Benutzeradresse auf Seite 23 eingestellten Adresse übereinstimmt.

Zur Programmierung des **internen Adresse** ist wie folgt vorzugehen:

- **Programmiermodus aufrufen** wie im Kapitel „**Aufrufen des Programmiermodus**“ beschrieben ist;
- **a** - für 4 Sekunden, drücken Sie die Taste, die Sie programmieren möchten; sie hören einen Ton Programmierung;
- **b** - Taste „“ 4 Sekunden lang drücken; sie hören einen Ton Programmierung;
- **c** - die 3 Ziffern der **internen Adresse** (Codes von **000** bis **006**) eingeben, wie im Abschnitt „**Eingabe von Codes oder Adressen**“ beschrieben ist;
- **d** - Taste “” zur Bestätigung drücken;
- Phasen **a-b-c-d** wiederholen, um weitere Tasten zu programmieren oder Programmiermodus durch Auflegen des Hörers Verlassen; daraufhin ertönt ein Bestätigungston.

2) Drucktastenfunktion für Anrufe an andere Benutzer, externe Stelle oder Aktuatoren

Anmerkung. Gegensprechrufe oder Verbindungen mit den Teilnehmern und Türstationen anderer Wohnhäuser sind nicht möglich, wenn zwischen diesen die digitale Umschalteneinrichtung Art.2273 installiert ist.

Für diese Funktion muss nur die Benutzeradresse eingestellt werden, weil die interne Adresse unerheblich ist. Zur Programmierung des **Teilnehmeradresse** ist wie folgt vorzugehen:

- **Programmiermodus aufrufen** wie im Kapitel „**Aufrufen des Programmiermodus**“ beschrieben ist;
- **a** - für 4 Sekunden, drücken Sie die Taste, die Sie programmieren möchten; sie hören einen Ton Programmierung;
- **b** - die 3 Ziffern der **Teilnehmeradresse** (Codes von **001** bis **250**) eingeben, wie im Abschnitt „**Eingabe von Codes oder Adressen**“ beschrieben ist;
- **c** - Taste “” zur Bestätigung drücken;
- Phasen **a-b-c** wiederholen, um weitere Tasten zu programmieren oder Programmiermodus durch Auflegen des Hörers Verlassen; daraufhin ertönt ein Bestätigungston.

Aufrufen der werkseitigen Einstellungen (Default)

Um zur werkseitigen Programmierung des Haustelefons zurückzukehren und alle in der Programmierphase vorgenommenen Änderungen zu löschen, ist wie folgt vorzugehen:

- **Programmiermodus aufrufen** wie im Kapitel „**Aufrufen des Programmiermodus**“ beschrieben ist;
- wählen Sie die Nummer **123** nach dem Verfahren in “**Eingabe von Codes oder Adressen**”; ein Signalton weist den Teilnehmer darauf hin, dass er zur werkseitigen Einstellung zurückkehrt;
- Hörer wieder auflegen.

Wahl des Klingeltones für jeden Anruf

Das Hausteleson kann 4 verschiedene Anrufe empfangen und wie nachstehend beschrieben geändert werden. Die werkseitige Programmierung und die Sequenz der Anrufe ist in Tabelle 1 (Seite 23) angegeben. **Die gesamte Programmierung muss bei aufgelegtem Hörer vorgenommen werden.**

Ruf von Türstation

- Drücken Sie 4 Sekunden lang die Taste “”; sie hören dann den Klingelton des Anrufs aus Türstation.
- Mehrmals Taste “” drücken, um das gewünschte Läutwerk auszuwählen.
- Taste “” zur Bestätigung drücken; sie hören einen Ton.

Gegensprechrufe

- Drücken Sie 4 Sekunden lang die Taste “”; sie hören dann den Klingelton des Anrufs aus Türstation.
- Drücken Sie 4 Sekunden lang die Taste “”; sie hören dann den zuvor programmierten Klingelton für den internen Anruf.
- Mehrmals Taste “” drücken, um das gewünschte Läutwerk auszuwählen.
- Taste “” zur Bestätigung drücken; sie hören einen Ton.

Chamada de outro usuário

- Pressionar por 4 segundos o botão "□"; escuta-se o tom para a chamada do posto externo.
- Pressionar por 4 segundos o botão "☞"; escuta-se o tom para a chamada intercomunicante.
- Pressionar por 4 segundos o botão "□"; escuta-se o tom anteriormente programado para a chamada de outro usuário.
- Pressionar repetidamente o botão "□" para seleccionar o som preferido;
- Pressionar o botão "☞"; será ouvido o som de confirmação.

Chamada da patamar

- Pressionar por 4 segundos o botão "□"; escuta-se o tom para a chamada do posto externo.
- Pressionar por 4 segundos o botão "☞"; escuta-se o tom para a chamada intercomunicante.
- Pressionar por 4 segundos o botão "◇"; escuta-se o tom anteriormente programado para a chamada da patamar.
- Pressionar repetidamente o botão "□" para seleccionar o som preferido;
- Pressionar o botão "☞"; será ouvido o som de confirmação.

Duração do tom

De fábrica, todas as chamadas do telefone duram 4 toques, menos a chamada de andar que tem a duração de um toque e não pode ser modificado. O número de toques pode ser alterado deixando o **microtelefone no seu lugar** e procedendo do seguinte modo:

- Pressionar por 4 segundos o botão "□"; escuta-se o tom para a chamada do posto externo.
- Pressionar por 4 segundos o botão "□"; escuta-se o número de tons (beep) correspondentes aos toques programados.
- Pressionar repetidamente o botão "□" para seleccionar o número de toques desejado. A cada pressão aumenta-se de um toque a duração do tom de chamada. Após 8 toques parte-se novamente de 1.
- Pressionar o botão "☞"; será ouvido o som de confirmação.

Regulagem do volume dos tons

Com o **microtelefone em sua sede**, é possível regular 5 níveis de volume iguais para todos os sons como indicado no seguinte procedimento:

- Pressionar por 4 segundos o botão "□"; escuta-se o tom para a chamada do posto externo.
- Pressionar por 4 segundos o botão "◇"; escuta-se novamente o tom de chamada do local externo.
- Pressionar repetidamente o botão "□". A cada pressão aumenta-se o nível do volume do tom de chamada. Alcançado o nível máximo, retorna-se ao mínimo.
- Pressionar o botão "☞"; será ouvido o som de confirmação.

Ruf von einem anderen Teilnehmer

- Drücken Sie 4 Sekunden lang die Taste "□"; sie hören dann den Klingelton des Anrufs aus Türstation.
- Drücken Sie 4 Sekunden lang die Taste "☞"; sie hören dann den Klingelton für den internen Anruf.
- Drücken Sie 4 Sekunden lang die Taste "□"; sie hören dann den zuvor programmierten Klingelton für den Anruf eines anderen Benutzers.
- Mehrmals Taste "□" drücken, um das gewünschte Läutwerk auszuwählen.
- Taste "☞" zur Bestätigung drücken; sie hören einen Ton.

Etagenruf

- Drücken Sie 4 Sekunden lang die Taste "□"; sie hören dann den Klingelton des Anrufs aus Türstation.
- Drücken Sie 4 Sekunden lang die Taste "☞"; sie hören dann den Klingelton für den internen Anruf.
- Drücken Sie 4 Sekunden lang die Taste "◇"; sie hören dann den zuvor programmierten Klingelton für den Anruf auf der Ebene.
- Mehrmals Taste "□" drücken, um das gewünschte Läutwerk auszuwählen.
- Taste "☞" zur Bestätigung drücken; sie hören einen Ton.

Dauer der Klingeltöne

Standardmäßig haben alle Klingeltöne der Gegensprechanlage 4 Klingelzeichen, ausgenommen für den Anruf auf einer Ebene, der ein Klingelzeichen lang dauert und nicht veränderbar ist. Die Anzahl der Klingelzeichen kann verändert werden, indem das Mikrotelefon in seinem Sitz gelassen wird. Gehen Sie dann wie folgt vor:

- Drücken Sie 4 Sekunden lang die Taste "□"; sie hören dann den Klingelton des Anrufs aus Türstation.
- Drücken Sie 4 Sekunden lang die Taste "□"; sie hören dann eine der den programmierten Klingeltönen entsprechende Anzahl Töne (Piep-Ton).
- Betätigen Sie wiederholt die Taste "□" zur Anwahl der gewünschten Anzahl Klingelzeichen. Bei jedem Tastendruck erhöht sich die Dauer des Klingeltons um ein Klingelzeichen. Nach 8 Klingelzeichen wird erneut bei 1 angefangen.
- Taste "☞" zur Bestätigung drücken; sie hören einen Ton.

Lautstärke-Einstellung

Bei aufgelegtem Hörer können alle Läutwerke auf 5 verschiedene Lautstärkepegel eingestellt werden; hierzu ist wie folgt vorzugehen:

- Drücken Sie 4 Sekunden lang die Taste "□"; sie hören dann den Klingelton des Anrufs aus Türstation.
- Drücken Sie 4 Sekunden lang die Taste "◇"; sie hören dann erneut den Klingelton des Anrufs aus Türstation.
- Drücken Sie mehrere Male die Taste "□". Bei jedem Tastendruck erhöht sich die Lautstärke des Klingeltons. Nach Erreichen der höchsten Stufe wird wieder am Anfang begonnen.
- Taste "☞" zur Bestätigung drücken; sie hören einen Ton.

Tabela dos sons

Tontabelle

Tecla □ reconhecida.

Tastenerkennungston □

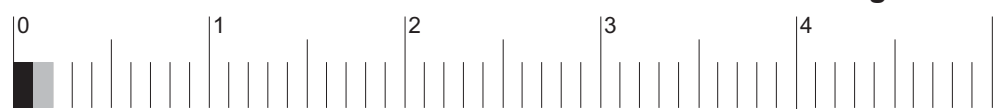

Tecla ◇ reconhecida.

Tastenerkennungston ◇



Aviso.

Hinweis.

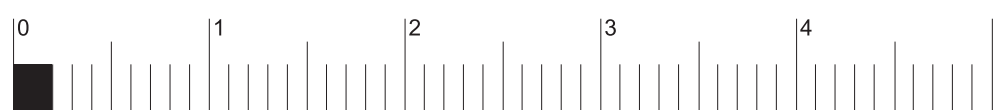

Programação.

Programmierung.

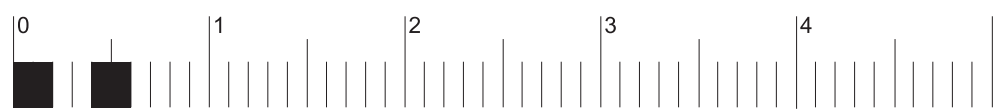

Confirmação.

Bestätigungsston.

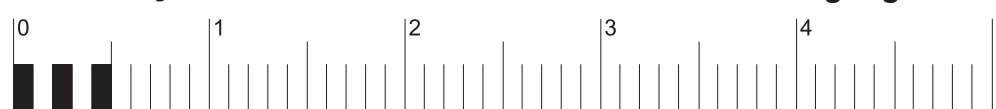

Instalação desocupada.

Freizeichen der Anlage.

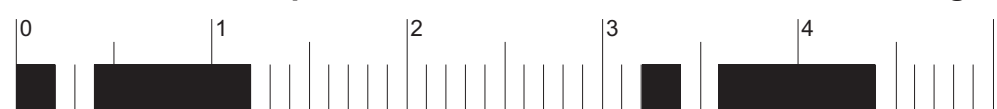

Chamada.

Rufton.



Ocupado.

Belegt.



Dissuasão.

Warnton.

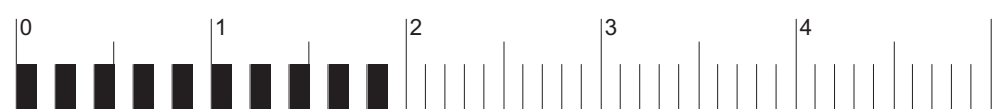

Final de conversação.

Gesprächsende-Ton.

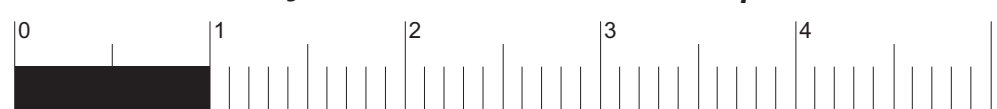

Funcionamento

Chamada de posto externo.

Ao efectuar uma chamada do posto externo, o telefone emite uma sinalização acústica, além de se habilitar durante aproximadamente 30 segundos. Ao levantar o microtelefone, é possível comunicar-se com o posto externo durante cerca de 90 segundos e, por intermédio da pressão do botão “☎”, acciona-se a fechadura.

Ligação com um ou mais postos externos sem recebimento da chamada.

Ao levantar o micro-telefone com instalação em repouso, nenhuma conversação em andamento, será ouvido o sinal de aparelho livre. Ao pressionar o botão “☎” dá-se a ligação fônica com o posto externo ou, se houver mais ingressos, com o último posto externo do qual foram feitas as chamadas; neste caso, se os botões □ e ◇ tiverem sido programados com os endereços dos postos externos será possível obter a ligação seletiva com os mesmos pressionando a respectiva tecla.

Se ao levantar o microtelefone se ouvir um tom de ocupado é necessário aguardar até que retorne à condição de livre novamente.

Efectuar ou receber uma chamada de outro utilizador.

Com a instalação em repouso, é possível efectuar uma chamada a um outro utilizador. Para realizar esta operação, é necessário que tenha sido memorizado, anteriormente, o endereço do utilizador que se deseja chamar no botão □ ou ◇. Para efectuar a chamada, deve-se levantar o microtelefone, verificar a presença do som de instalação livre e pressionar o botão; no microtelefone será ouvido o som de chamada, enquanto o telefone do outro utilizador tocará com um timbre escolhido na fase de programação.

Se o utilizador chamado responder em 30 segundos, inicia-se uma conversação que poderá durar até 90 segundos; de contrário, a instalação retorna à condição de livre.

Uma chamada de posto externo a qualquer utilizador da instalação concluirá, forçosamente, a conversação interna em andamento.

Se ao levantar o microtelefone se ouvir um tom de ocupado é necessário aguardar até que retorne à condição de livre novamente.

Efectuar ou receber uma chamada intercomunicante no próprio apartamento.

Com equipamento em repouso é possível efectuar uma chamada intercomunicante a dois entre os telefones presentes no mesmo apartamento (códigos de apartamento de 000 a 007) premindo os botões □ e ◇ anteriormente programados com os endereços apartamento (000, 001, etc.). Ver exemplo “b” na página 26.

Para efectuar a chamada com intercomunicação, é necessário levantar o microtelefone, verificar a presença do som de instalação livre e pressionar o relativo botão. No alto-falante será ouvido um som de chamada enquanto o telefone chamado tocará com o timbre escolhido na fase de programação. Se o utilizador chamado responder em 30 segundos, inicia-se uma conversação que poderá durar até 90 segundos; de contrário, a instalação retorna à condição de livre. Uma chamada de posto externo a qualquer utilizador da instalação concluirá, forçosamente, a conversação interna em andamento.

Funktionsweise

Ruf von Türstation.

Bei Anruf von der Türstation schaltet sich das Haustelefon erzeugt ein akustisches Signal und wird für circa 30 Sekunden freigegeben. Durch Abnehmen des Hörers kann man circa 90 Sekunden lang mit der Türstation sprechen und durch Drücken der Taste „☎“ das Türschloss öffnen.

Anschluss an eine oder mehrere Türstationen ohne Empfang des Anrufs.

Wenn der Hörer in Ruhestellung der Anlage abgenommen wird, ist das Anlagenfreizeichen zu hören. Bei Drücken der Taste „☎“ wird die Sprechverbindung mit der Türstation oder – bei mehreren Eingängen – mit der zuletzt anrufenden Türstation aufgenommen; in diesem Fall ist es möglich – wenn die Tasten □ und ◇ mit den Adressen der Türstationen programmiert wurden – durch Drücken der entsprechenden Taste wahlweise Verbindung mit ihnen aufzunehmen. Wenn beim Abnehmen des Hörers kein Ton zu hören ist, ist die Anlage besetzt (aufgrund bereits bestehender Sprechverbindung mit einem anderen Teilnehmer); in diesem Fall können erst dann wieder Operationen ausgeführt werden, wenn die Anlage wieder frei ist.

Anrufe von einem anderen Teilnehmer entgegennehmen oder ausführen.

Wenn sich die Anlage im Ruhezustand befindet, kann ein anderer Teilnehmer angerufen werden. Hierzu muss vorab in die Taste □ oder ◇ die Adresse des anzurufenden Teilnehmer gespeichert worden sein. Zum Anrufen wird der Hörer abgenommen, geprüft, ob das Freizeichen ertönt und dann die Taste auf dem Hörer gedrückt; daraufhin erklingt im Hörer der Rufton, während das Haustelefon des anderen Teilnehmers läutet, wobei der Ton sich von dem der Türstation und dem des wohnungsinternen Gegensprechrufes unterscheidet. Wenn der angerufene Teilnehmer innerhalb von 30 Sekunden antwortet, beginnt das bis maximal 90 Sekunden dauernde Gespräch; andernfalls kehrt die Anlage wieder in den „Frei“-Zustand zurück. Wenn einer der Teilnehmer der Anlage einen Anruf von der Türstation erhält, wird das laufende interne Gespräch unterbrochen. Wenn beim Abnehmen des Hörers kein Ton zu hören ist, ist die Anlage besetzt, so dass abgewartet werden muss, bis sie wieder frei ist.

Gegensprechrufe innerhalb des eigenen Appartements entgegennehmen oder ausführen.

Mit dem System im Ruhezustand ist es möglich, durch Betätigung der Taste (□ und ◇) einen internen Anruf an zwei von den in derselben Wohnung vorhandenen Gegensprechanlagen auszuführen (interne Codes 000 bis 007), wenn die vorher mit den entsprechenden internen Adressen programmierten Tasten betätigt werden (000, 001, usw). Siehe Beispiel “b” auf Seite 26.

Zum Ausführen des Gegensprechrufes wird der Hörer abgenommen, geprüft, ob das Freizeichen ertönt und dann die Taste auf dem Hörer gedrückt; daraufhin erklingt im Hörer der Rufton, während die für den Empfang von Gegensprechrufen programmierten Haustelefone läuten, wobei der Ton sich von dem der Türstation oder eines anderen Teilnehmers unterscheidet. Wenn der angerufene interne Teilnehmer binnen 30 Sekunden antwortet, beginnt das maximal 90 Sekunden dauernde Gespräch, andernfalls kehrt die Anlage wieder in den „Frei“-Zustand zurück. Wenn einer der Teilnehmer der Anlage einen Anruf von der Türstation erhält, wird das laufende interne Gespräch unterbrochen.

Para facilitar a programação e para se lembrar dela depois, aconselha-se a escrever os códigos na tabela seguinte.

□□□□	+	□□□□	+	□□□□	+	□□□□	+	□□□□	+	□□□□	+	□□□□	+	□□□□	+	□□□□	+	□□□□	
endereço utilizador (obrigatória)		endereço apartamento		endereço utilizador secundário		endereço apartamento secundário		dirección función terminal A1		endereço utilizador		endereço apartamento		endereço utilizador		endereço apartamento			
											botão □			botão ◇					

(programações facultativas – códigos possíveis de inserir somente com a programação manual)

Zur Vereinfachung der Programmierung und um jederzeit wieder auf die Codes zurückgreifen zu können, empfiehlt es sich, diese in die nachfolgende Tabelle einzutragen.

□□□□	+	□□□□	+	□□□□	+	□□□□	+	□□□□	+	□□□□	+	□□□□	+	□□□□	+	□□□□	+	□□□□	
Teilnehmer- adresse (obligatorisch)		interne Adresse		sekundär Teilnehmer- adresse		sekundär interne Adresse		Adresse Funktion Klemme A1		Teilnehmer- adresse		interne Adresse		Teilnehmer- adresse		interne Adresse			

(Fakultative – Codes können nur durch manuelle Programmierung eingegeben werden)

Esquema para a programação manual de um telefone

Beispiele für die manuelle Programmierung eines Haustelefons

ENTRADA NA PROGRAMAÇÃO
AUFRUFEN DES PROGRAMMIERMODUS

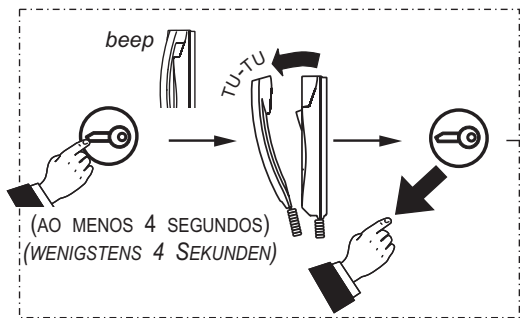

PROGRAMAÇÃO O ENDEREÇOS: UTILIZADOR,
APARTAMENTO, SECUNDÁRIO E HABILITAÇÃO A1
PROGRAMMIERUNG ADRESSEN: TEILNEHMER,
INTERNE, SEKUNDÄRE UND A1-AKTIVIERUNG

continua na página 31
Fortsetzung auf Seite 31

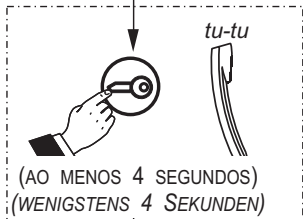

PROGRAMAÇÃO
ENDEREÇO UTILIZADOR
PROGRAMMIERUNG
TEILNEHMERADRESSE

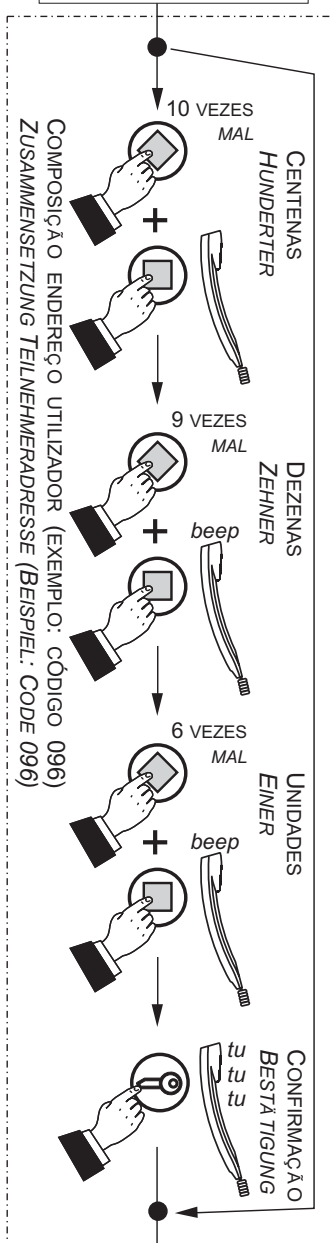

PROGRAMAÇÃO
ENDEREÇO APARTAMENTO
PROGRAMMIERUNG
INTERNE ADRESSE

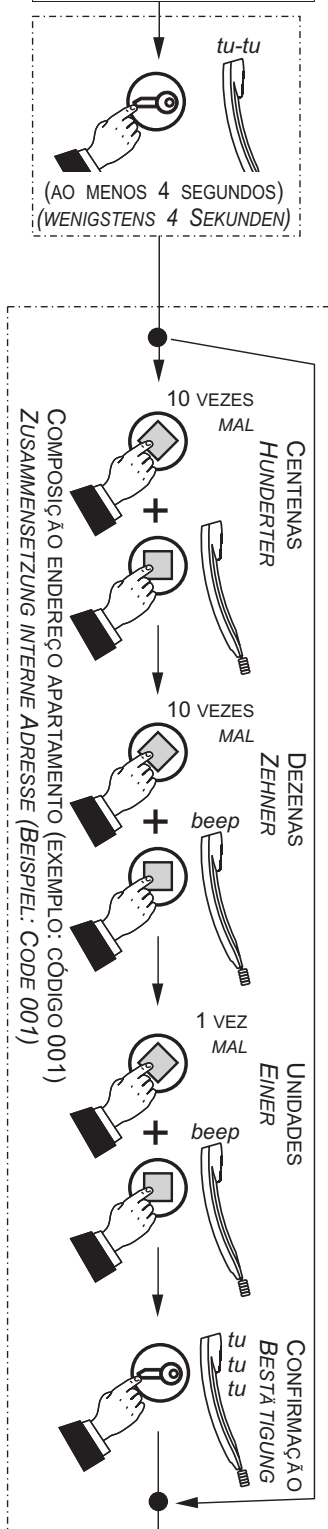

PROGRAMAÇÃO ENDE-
REÇO HABILITAÇÃO A1
PROGRAMMIERUNG
ADRESSE A1-AKTIVIERUNG

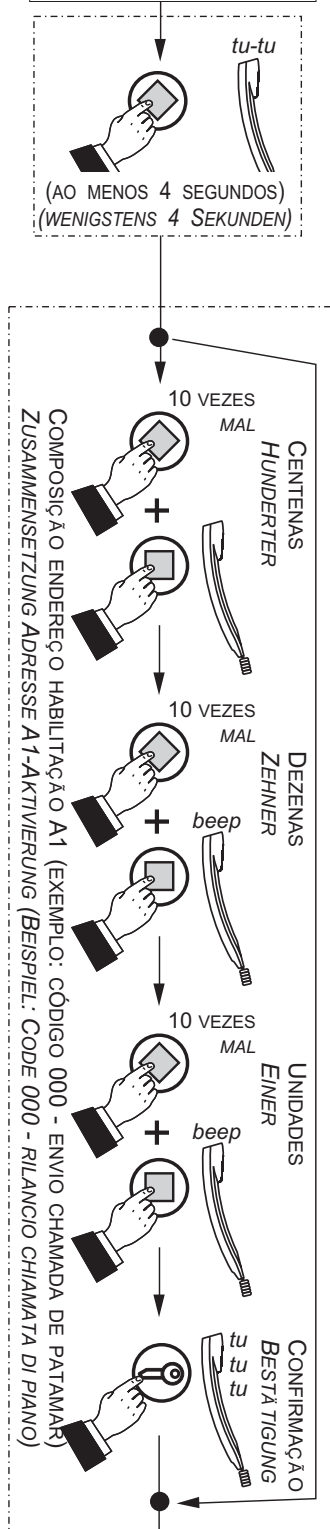

PROGRAMAÇÃO
ENDEREÇO SECUNDÁRIO
PROGRAMMIERUNG
SEKUNDÄRE ADRESSE

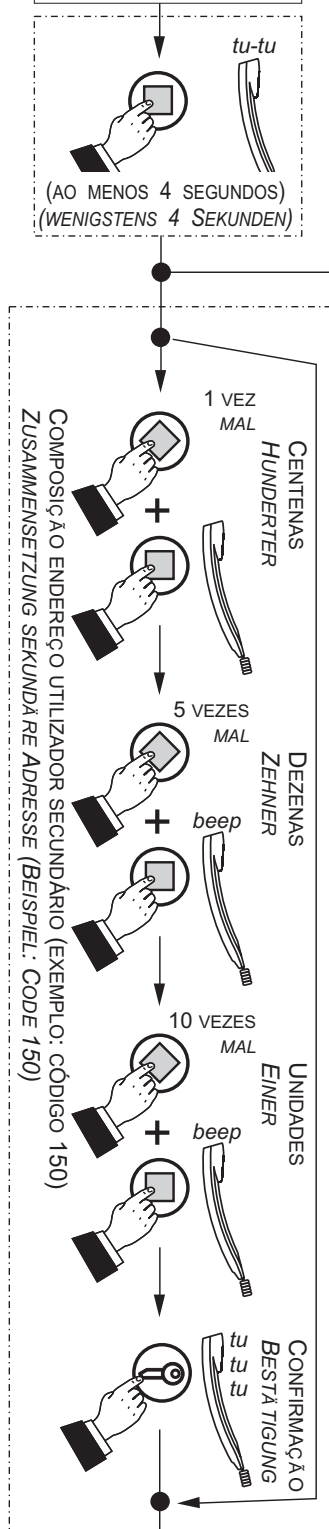

PROGRAMAÇÃO ENDEREÇO
APARTAMENTO SECUNDÁRIO
PROGRAMMIERUNG INTERNE
ADRESSE SEKUNDÄREN

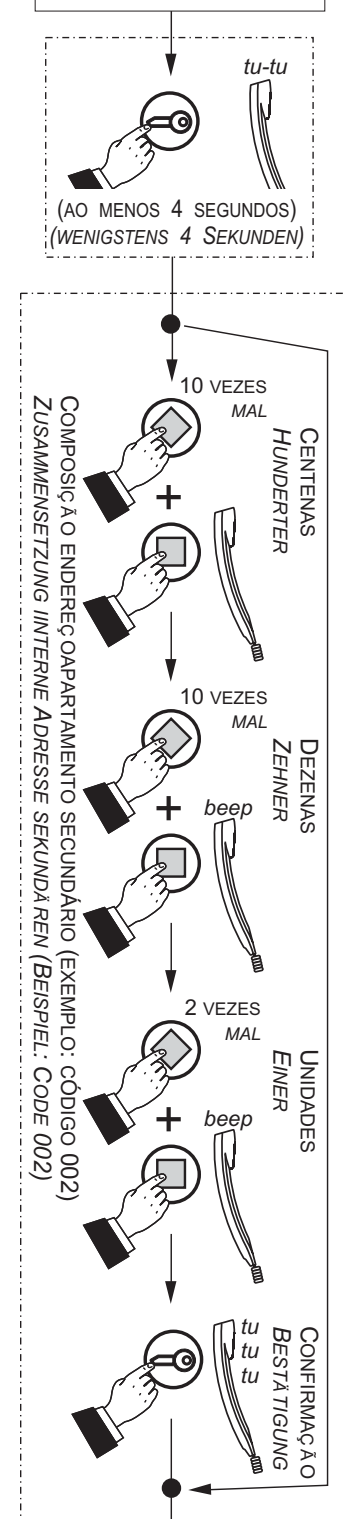

PORTUGUÊS

DEUTSCH

PROGRAMAÇÃO ENDEREÇO BOTÃO
PROGRAMMIERUNG TASTE ADRESSE

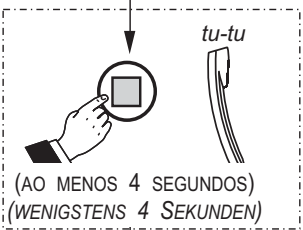

PROGRAMAÇÃO ENDEREÇO BOTÃO
PROGRAMMIERUNG TASTE ADRESSE

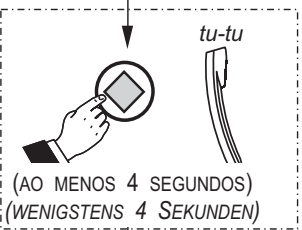

RETORNO À PROGRAMAÇÃO DE FÁBRICA (CÓDIGO 123)
AUFRUFEN DER WERKSEITIGEN EINSTELLUNGEN (CODE123)

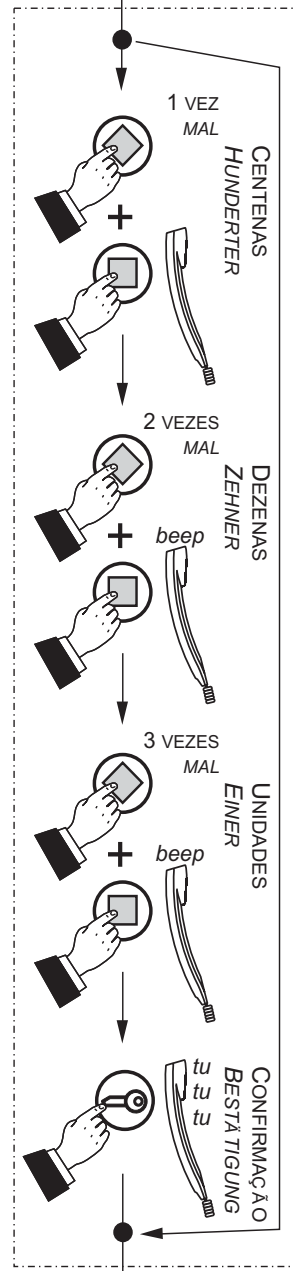

SAÍDA DA PROGRAMAÇÃO
VERLASSEN DES PROGRAMMIERMODUS

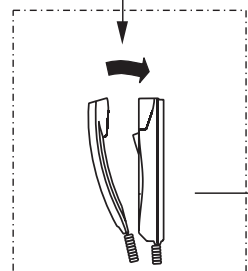

MODALIDADE DE FUNCIONAMENTO
BETRIEBSMODUS

PROGRAMAÇÃO ENDEREÇO APARTAMENTO
PROGRAMMIERUNG INTERNE ADRESSE

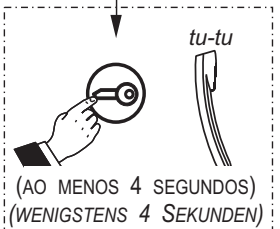

PROGRAMAÇÃO ENDEREÇO APARTAMENTO
PROGRAMMIERUNG INTERNE ADRESSE

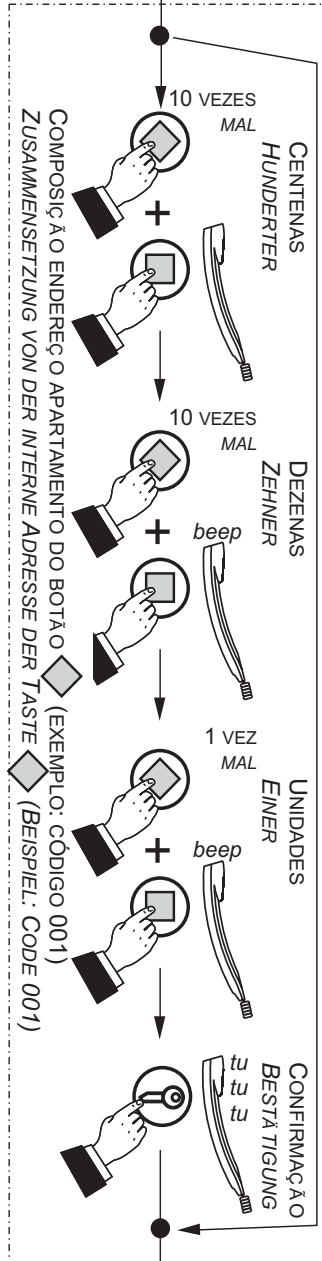
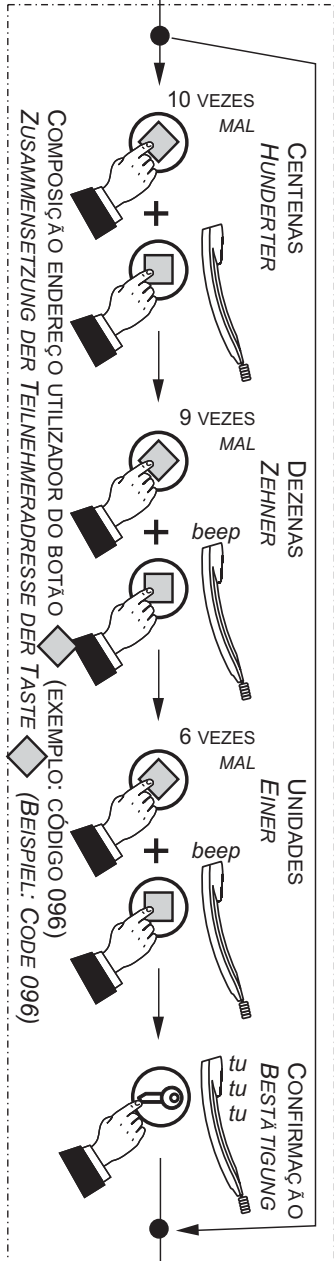
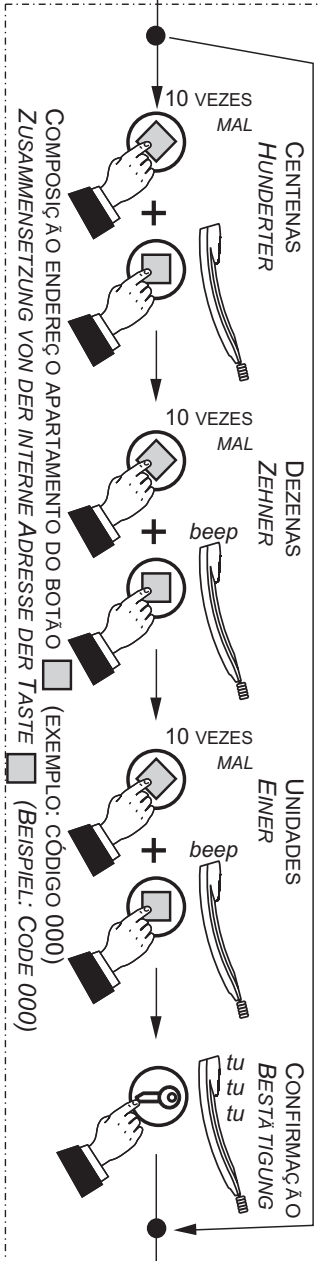
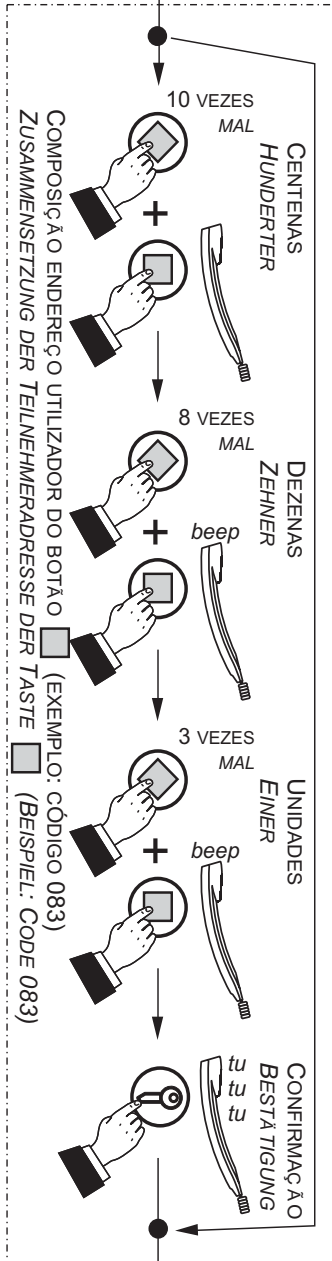
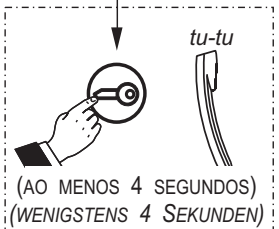

Som posto externo
Läutwerk Türstation

(AO MENOS 4 SEGUNDOS)
(WENIGSTENS 4 SEKUNDEN)

PROGRAMAÇÃO TIPO, DURAÇÃO
E VOLUME DOS TONS
PROGRAMMIERUNG TYP, DAUERT
UND VOLUMEN DER LÄUTWERKE

SOM CHAMADA DE POSTO EXTERNO
LÄUTWERK: RUF VON TÜRSTATION

PRESSIONAR MAIS VEZES
MEHR MALE DRÜCKENE

TU-TU-TU

ESCOLHA DA MELODIA FAVORITA
DIE LIEBLINGS MELODIE WÄHLEN

Som intercomunicante
Läutwerk Gegensprechruf

(AO MENOS 4 SEGUNDOS)
(WENIGSTENS 4 SEKUNDEN)

PROGRAMAÇÃO SOM
CHAMADAS: INTERCOMUNICANTE,
DE UTILIZADOR E DE PATAMAR
PROGRAMMIERUNG LÄUTWERK
GEGENSPRECHRUF, RUF VON
TEILNEHMER UND ETAGENRUF

SOM CHAMADA INTERCOMUNICANTE
LÄUTWERK: GEGENSPRECHRUF

PRESSIONAR MAIS VEZES
MEHR MALE DRÜCKENE

TU-TU-TU

ESCOLHA DA MELODIA FAVORITA
DIE LIEBLINGS MELODIE WÄHLEN

Som de outro utilizador
Läutwerk Teilnehmer

(AO MENOS 4 SEGUNDOS)
(WENIGSTENS 4 SEKUNDEN)

PROGRAMAÇÃO SOM
CHAMADA DE OUTRO UTILIZADOR
PROGRAMMIERUNG LÄUTWERK
RUF VON TEILNEHMER

SOM CHAMADA DE OUTRO UTILIZADOR
LÄUTWERK: RUF VON ANDEREM
TEILNEHMER

PRESSIONAR MAIS VEZES
MEHR MALE DRÜCKENE

TU-TU-TU

ESCOLHA DA MELODIA FAVORITA
DIE LIEBLINGS MELODIE WÄHLEN

Som de patamar
Läutwerk Etagenruf

(AO MENOS 4 SEGUNDOS)
(WENIGSTENS 4 SEKUNDEN)

PROGRAMAÇÃO SOM
CHAMADA DE PATAMAR
PROGRAMMIERUNG LÄUTWERK
ETAGENRUF

SOM CHAMADA DE PATAMAR
LÄUTWERK: ETAGENRUF

PRESSIONAR MAIS VEZES
MEHR MALE DRÜCKENE

TU-TU-TU

ESCOLHA DA MELODIA FAVORITA
DIE LIEBLINGS MELODIE WÄHLEN

número de toques
Nummer Klingelton

(AO MENOS 4 SEGUNDOS)
(WENIGSTENS 4 SEKUNDEN)

PROGRAMAÇÃO DO NÚMERO
DE TOQUES
PROGRAMMIERUNG DER NUMMER
VON KLINGELTON

NÚMERO DE TOQUES
NUMMER VON KLINGELTON

PRESSIONAR MAIS VEZES
MEHR MALE DRÜCKENE

TU-TU-TU

ESCOLHA DO NÚMERO DE TOQUES DOS TONS
DE CHAMADA (DE 1 A 8 TOQUES)
AUSWAHL DER ANZAHL KLINGELZEICHEN DER
KLINGELTÖNE (VON 1 BIS 8 KLINGELZEICHEN)

Som posto externo
Läutwerk Türstation

(AO MENOS 4 SEGUNDOS)
(WENIGSTENS 4 SEKUNDEN)

PROGRAMAÇÃO DO VOLUME
DAS SONS
PROGRAMMIERUNG VOM
VOLUMEN DER LÄUTWERKE

VOLUME DAS SONS
VOLUMEN DER LÄUTWERKE

PRESSIONAR MAIS VEZES
MEHR MALE DRÜCKENE

TU-TU-TU

ESCOLHA DO VOLUME DAS SONS
REGELUNG VOM VOLUMEN DER LÄUTWERKE

FIM DA
PROGRAMAÇÃO
ENDE DER
PROGRAMMIERUNG