

**Art. AT972**

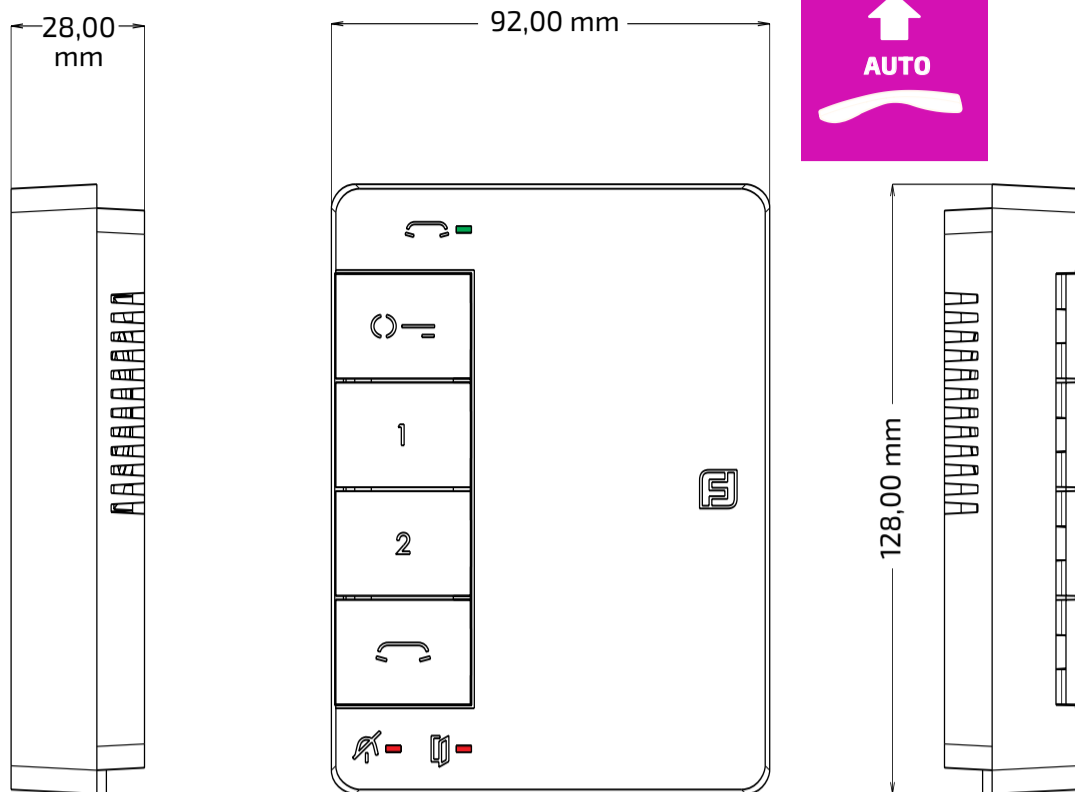

DUO System

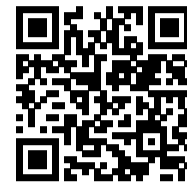

iOS



Android

**ASTRO**

ITALIANO

ENGLISH

FRANÇAIS

ESPAÑOL

PORTUGUÊS

DEUTSCH

**IT Citofono serie Astro per sistema DUO**

Citofono vivavoce con 4 tasti.

**Dati tecnici**

Alimentazione	dalla linea DUO
Assorbimento a riposo	8 mA
Assorbimento in funzionamento	0,1 A
Tempo risposta automatica	4 sec
Temperatura di funzionamento	0° ÷ +50°C
Massima umidità ammissibile	90%RH

**Morsetti**

<b>A1/GN</b>	Ingresso chiamata da piano
<b>LM/LM</b>	Ingresso di linea

**Led di segnalazione**

- Esclusione suoneria
- Segnalazione porta aperta
- Conversazione in corso

**EN Intercom Astro series for DUO system**

Intercom with 4 buttons.

**Technical data**

Power supply	from the DUO line
Stand-by current	8 mA
Operating current	0.1 A
Automatic answering time	4 sec
Operating temperature	0° ÷ +50°C
Maximum admissible humidity	90%

**Terminals**

<b>A1/GN</b>	Floor call input
<b>LM/LM</b>	Line input

**Signalling LEDs**

- Ring tones deactivated
- Signalling of door open
- Conversation in progress

**FR Combiné série Astro pour système DUO**

Combiné avec 4 boutons.

**Données techniques**

Alimentation	de la ligne DUO
Absorption à repos	8 mA
Absorption en fonctionnement	0,1 A
Temps de réponse automatique	4 sec
Température de fonctionnement	0° ÷ +50°C
Max. humidité admissible	90% RH

**Bornes**

<b>A1/GN</b>	Entrée appel d'étage
<b>LM/LM</b>	Entrées de ligne

**LED de signalisation**

- Sonnerie désactivée
- Signalisation d'ouverture de porte
- Conversation en cours

**ES Teléfono de la serie Astro para el sistema DUO**

Teléfono con 4 botones.

**Datos técnicos**

Alimentación	de la línea DUO
Consumo en reposo	8 mA
Consumo durante el funcionamiento	0,1 A
Tiempo de respuesta automática	4 seg.
Temperatura de funcionamiento	0° ÷ +50°C
Humedad máxima tolerada	90% RH

**Terminales**

<b>A1/GN</b>	Entrada llamada de piso
<b>LM/LM</b>	Entradas de línea

**LEDs de señalización**

- Exclusión del timbre
- Señalización de apertura de la puerta
- Conversación en curso

**PT Telefone da série Astro para o sistema DUO**

Telefone com 4 botões.

**Dados técnicos**

Alimentação	da linha DUO
Absorção em repouso	8 mA
Absorção durante o funcionamento	0,1 A
Tempo de resposta automática	4 seg.
Temperatura de funcionamento	0° ÷ +50°C
Máxima humidade permitida	90% RH

**Bornes**

<b>A1/GN</b>	Entrada chamada de patamar
<b>LM/LM</b>	Entrada de linha

**Sinalização de LEDs**

- Exclusão do sons
- Sinalização de abertura de porta
- Conversação em curso

**DE Astro-Serie Gegensprechanlage für DUO Systeme**

Gegensprechanlage mit 4 Tasten.

**Technische Daten**

Stromversorgung	aus DUO-Linie
Verbrauch bei aufgelegtem Hörer	8 mA
Verbrauch während dem Betriebs	0,1 A
Automatische Antwortzeit	4 Sek.
Betriebs-Temperatur	0° ÷ +50°C
Zulässige Feuchtigkeit	max. 90% RH

**Klemmen**

<b>A1/GN</b>	Eingang Etagenruf
<b>LM/LM</b>	Leitungseingänge

**Signalisierungs-LEDs**

- Ruftonausschluss
- Signalisierung der Türöffnung
- Laufendes Gespräch

ITALIANO

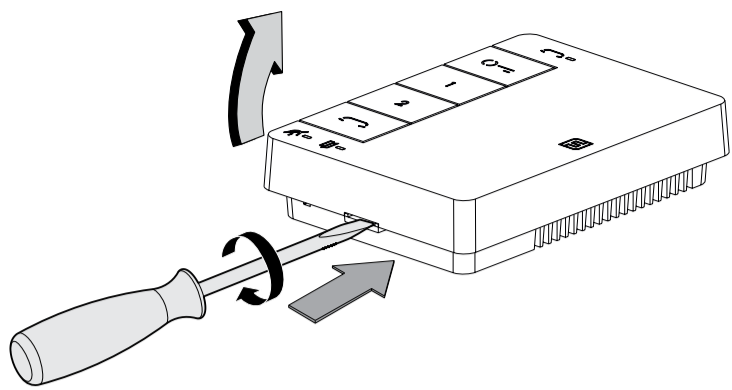

ENGLISH

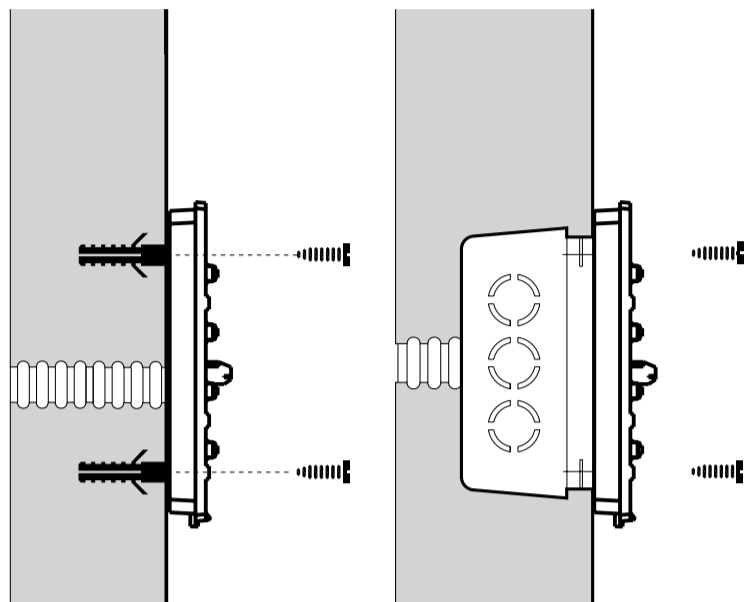

FRANÇAIS

**IT Selezione impedenza di chiusura**  
 Nel citofono vi è un ponticello **J1** che, posizionato correttamente, permette di adattare l'impedenza della linea e quindi consentire un corretto funzionamento degli apparati ad essa collegati.

ESPAÑOL

**EN Jumper for closing impedance**  
 The intercom is provided with the jumper **J1** that, when placed in the correct position, allows to adapt the line impedance for the correct operation of the connected devices.

PORTUGUÊS

**FR Sélection de l'impédance de fermeture**  
 Dans le combiné, il y a un pontet **J1** qui, s'il est placé dans la bonne position, permet de régler l'impédance de la ligne pour un fonctionnement correct des appareils connectés

DEUTSCH

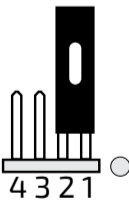
 chiusura **100 ohm** (di fabbrica)  
 termination **100 ohm** (default)  
 fermeture **100 ohm** (de série) cierre **100 ohm** (de serie)  
 fecho **100 ohm** (de série)  
 Schließung **100 ohm** (Werkseinstellung)

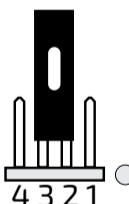
 chiusura **15 ohm**  
 termination **15 ohm**  
 fermeture **15 ohm**  
 cierre **15 ohm**  
 fecho **15 ohm**  
 Schließung **15 ohm**

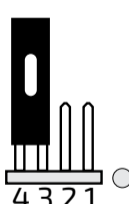
 linha aberta  
 open line  
 ligne ouverte  
 línea abierta  
 linha aberta  
 offene Linie

**ES Selección impedancia de cierre**  
 El teléfono está equipado de un puente **J1** que, si se coloca en la posición correcta, permite ajustar la impedancia de la línea para el correcto funcionamiento de los dispositivos conectados.

**PT Seleção impedimento de fechamento**  
 No telefone encontra-se um ponte **J1** que, se colocado na posição correcta, permite ajustar a impedância da linha para o correcto funcionamento dos dispositivos ligados.

**DE Auswahl der Schlussimpedanz**  
 Die Sprechanlagen sind mit dem Jumper **J1** ausgestattet, der, wenn er in die richtige Position gebracht wird, die Anpassung der Leitungsimpedanz für den korrekten Betrieb der angeschlossenen Geräte ermöglicht.

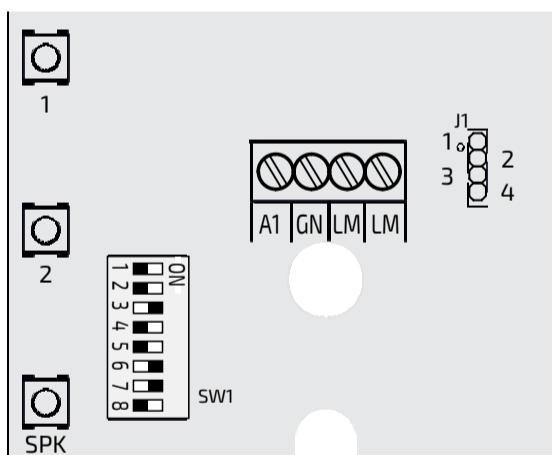
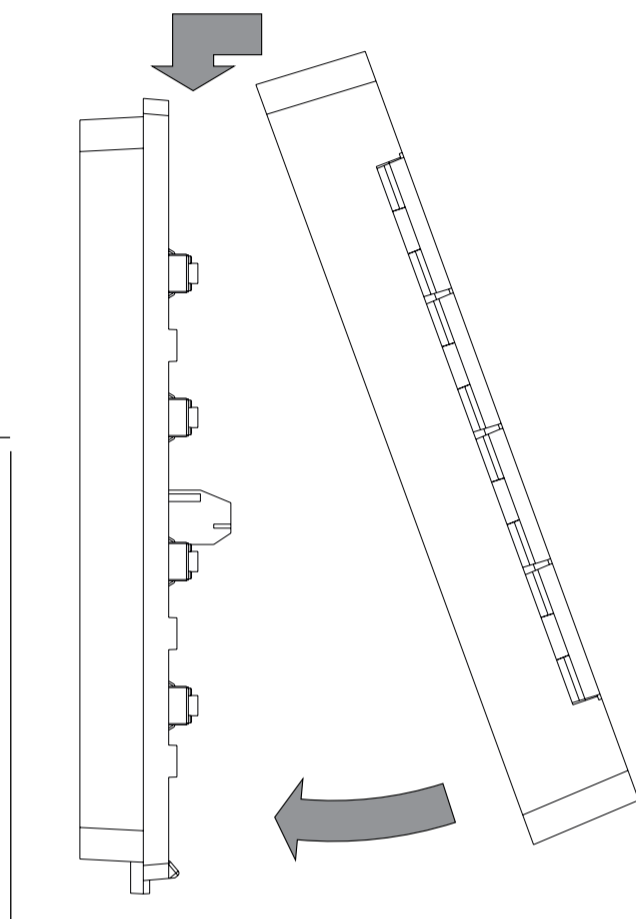
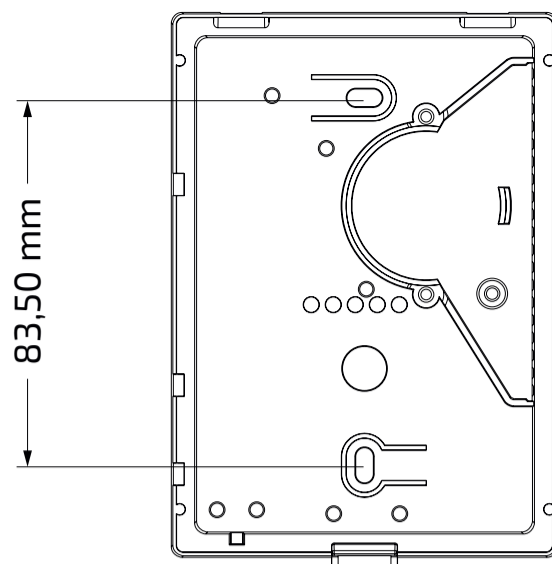

**IT Tabella delle distanze massime garantite per sistemi solo audio**  
**EN Table of the maximum permitted distances for audio-only systems**  
**FR Tableau des distances maximales garanties pour les systèmes seul audio**  
**ES Tabla de las distancias máximas garantizadas para sistemas sólo de audio**  
**PT Tabela das distâncias máximas garantidas para sistemas só áudio**  
**DE Tabelle der garantierten maximale Kabellängen für reine Audiosysteme**

Cavo Farfisa 2302/2302E Farfisa 2302/2302E cable Câble Farfisa 2302/2302E Cable Farfisa 2302/2302E Cabo Farfisa 2302/2302E Farfisa 2302/2302E Kabel <b>2x1mm<sup>2</sup> - AWG17</b>	Cavo telefonico Twisted cable Câble torsadé Cable trenzado Cabo trançado gedrilltes Kabel <b>2x0,32mm<sup>2</sup> - AWG22</b>	Cavo CAT5 CAT5 cable Câble CAT5 Cable CAT5 Cabo CAT5 Kabel CAT5 <b>2x0,2mm<sup>2</sup> - AWG24</b>
<b>800 m - 2600 ft</b>	<b>250 m - 820 ft</b>	<b>150 m - 500 ft</b>

**IT** IMPIANTO CITOFONICO MULTIFAMILIARE  
**EN** MULTI-FAMILY INTERCOM SYSTEM  
**FR** INSTALLATION CITOPHONIQUE A PLUSIEURS DIRECTIONS

**ES** SISTEMA SOLO DE AUDIO MULTIFAMILIAR  
**PT** INSTALAÇÃO MULTIFAMILIAR  
**DE** MEHRFAMILIEN-GEGENSPRECHANLAGE

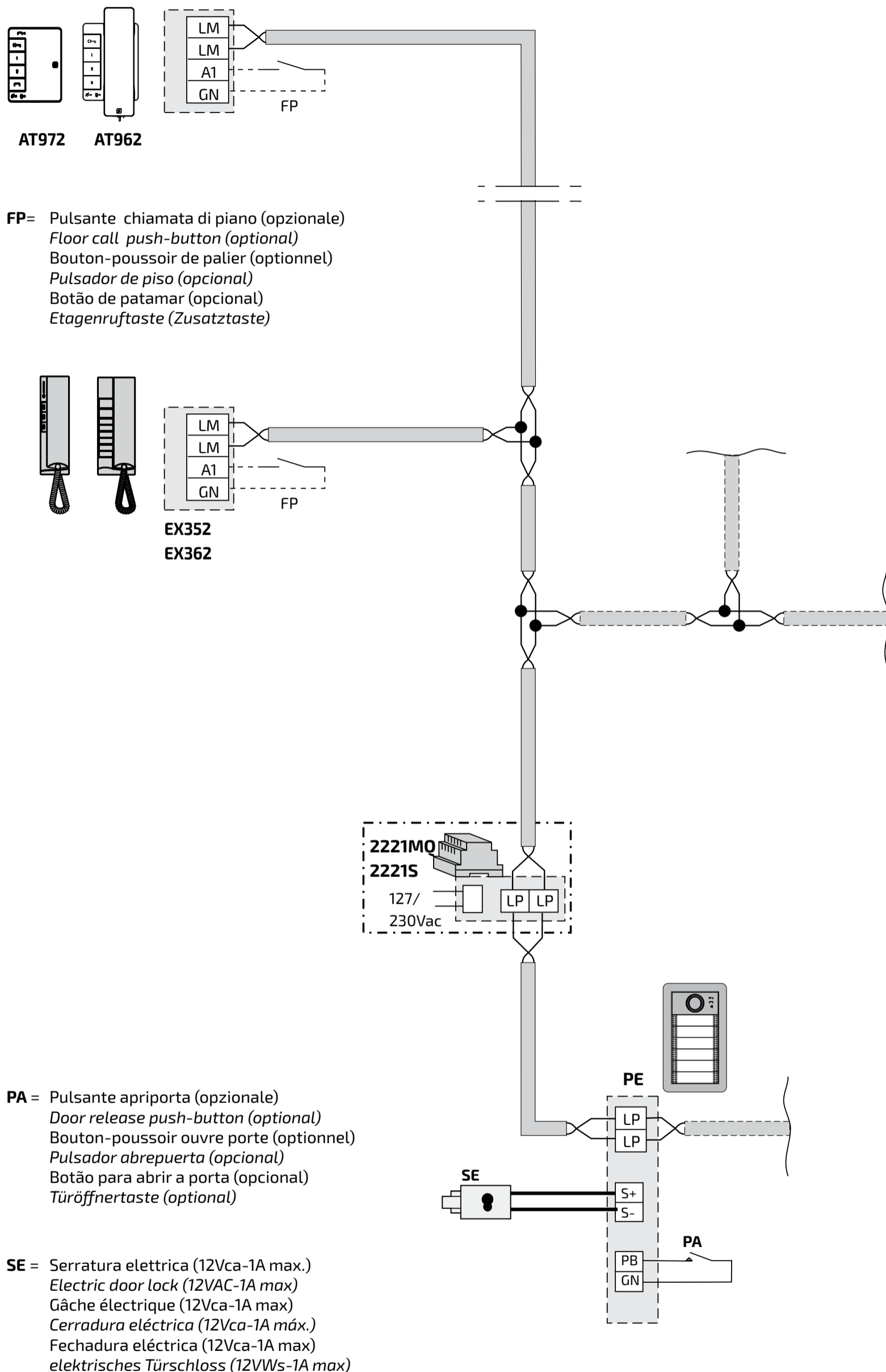

**FP**= Pulsante chiamata di piano (opzionale)  
*Floor call push-button (optional)*  
 Bouton-poussoir de palier (optionnel)  
*Pulsador de piso (opcional)*  
 Botão de patamar (opcional)  
*Etagenruftaste (Zusatztaste)*

**PA** = Pulsante apriporta (opzionale)  
*Door release push-button (optional)*  
 Bouton-poussoir ouvre porte (optionnel)  
*Pulsador abrepuerta (opcional)*  
 Botão para abrir a porta (opcional)  
*Türöffnertaste (optional)*

**SE** = Serratura elettrica (12Vca-1A max.)  
*Electric door lock (12VAC-1A max)*  
 Gâche électrique (12Vca-1A max)  
*Cerradura eléctrica (12Vca-1A máx.)*  
 Fechadura eléctrica (12Vca-1A max)  
*elektrisches Türschloss (12VWs-1A max)*

ITALIANO

ENGLISH







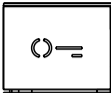

FRANÇAIS

ESPAÑOL

PORTUGUÊS

DEUTSCH

## IT Funzione dei tasti e significato delle segnalazioni

	A riposo:	Durante la chiamata e la conversazione:
<p><b>Tasto</b></p> 	<p><b>Pressione breve (&lt;1 s)</b></p> <ul style="list-style-type: none"> <li>- Aziona la serratura elettrica dell'ultimo posto esterno da cui si è ricevuta la chiamata.</li> </ul> <p><b>Pressione lunga (&gt;3 s)</b></p> <ul style="list-style-type: none"> <li>- Se programmato sull'ultimo posto esterno da cui si è ricevuta la chiamata, aziona EC/EM dove presenti.</li> </ul>	<p><b>Pressione breve (&lt;1 s)</b></p> <p>Aziona la serratura elettrica del posto esterno con cui si sta conversando.</p> <p><b>Pressione lunga (&gt;3 s)</b></p> <p>Se programmato sul posto esterno da cui si è ricevuta la chiamata, aziona EC/EM dove presenti.</p>
<p><b>Tasto</b></p> 	<p><b>Pressione breve (&lt;1 s)</b></p> <p>La funzione dipende dall'indirizzo memorizzato nel pulsante, in dettaglio:</p> <ul style="list-style-type: none"> <li>- <b>indirizzo di un altro appartamento o centralino</b>, si chiama l'utente memorizzato;</li> <li>- <b>indirizzo di un'altra stanza dello stesso appartamento</b>, si chiama la stanza memorizzata;</li> <li>- <b>indirizzo di un attuatore</b>, si attiva/disattiva l'attuatore;</li> <li>- <b>indirizzo di un posto esterno</b> ci si collega con il posto esterno, senza preventivamente aver ricevuto la chiamata. Si va automaticamente in conversazione. <p><b>Pressione lunga (&gt;3 s)</b></p> <p>Sono attivabili le stesse funzionalità previste per la pressione breve e descritte sopra.</p> </li></ul>	<p><b>Pressione breve (&lt;1 s)</b></p> <p>L'unica funzione eseguibile è l'attivazione/disattivazione dell'attuatore se è stato preventivamente memorizzato l'indirizzo di un attuatore.</p> <p><b>Pressione lunga (&gt;3 s)</b></p> <p>Sono attivabili le stesse funzionalità previste e disponibili per la pressione breve come descritte sopra.</p>
<p><b>Tasto</b></p> 	<p><b>Pressione breve (&lt;1 s)</b></p> <p>La funzione dipende dall'indirizzo memorizzato nel pulsante, in dettaglio:</p> <ul style="list-style-type: none"> <li>- <b>indirizzo di un altro appartamento o centralino</b>, si chiama l'utente memorizzato;</li> <li>- <b>indirizzo di un'altra stanza dello stesso appartamento</b>, si chiama la stanza memorizzata;</li> <li>- <b>indirizzo di un attuatore</b>, si attiva/disattiva l'attuatore;</li> <li>- <b>indirizzo di un posto esterno</b> ci si collega con il posto esterno, senza preventivamente aver ricevuto la chiamata. Si va automaticamente in conversazione. <p><b>Pressione lunga (&gt;3 s)</b></p> <p>Sono attivabili le stesse funzionalità previste per la pressione breve e descritte sopra.</p> </li></ul>	<p><b>Pressione breve (&lt;1 s)</b></p> <p>L'unica funzione eseguibile è l'attivazione/disattivazione dell'attuatore se è stato preventivamente memorizzato l'indirizzo di un attuatore.</p> <p><b>Pressione lunga (&gt;3 s)</b></p> <p>Sono attivabili le stesse funzionalità previste e disponibili per la pressione breve come descritte sopra.</p>
<p><b>Tasto</b></p> 	<p><b>Pressione breve (&lt;1 s)</b></p> <p>Si entra in conversazione con l'ultimo posto esterno da cui è stata ricevuta la chiamata:</p> <p><b>Pressione lunga (&gt;3 s)</b></p> <p>Abilita/disabilita l'<b>esclusione di tutte le suonerie</b>. Quando le suonerie sono escluse il LED  lampeggia lentamente.</p>	<p><b>Pressione breve (&lt;1 s)</b></p> <p>In chiamata apre la conversazione. Durante la conversazione termina la chiamata.</p> <p><b>Pressione lunga (&gt;3 s)</b></p> <p>Abilita/disabilita l'<b>esclusione di tutte le suonerie</b>. Il LED  si comporta come indicato sotto.</p>
<p> --</p> <p> <b>Lampeggia lentamente</b> Tutte le suonerie sono escluse.</p> <p> <b>Lampeggia lentamente</b> Segnalazione porta aperta.</p>	<p><b>Lampeggia lentamente</b> in chiamata e <b>velocemente</b> durante la fase di regolazione dei livelli audio, <b>acceso fisso</b> in conversazione.</p> <p><b>Lampeggia velocemente</b> in chiamata e <b>lentamente</b> in conversazione <b>quando</b> tutte le suonerie sono escluse.</p> <p><b>Lampeggia lentamente</b> Segnalazione porta aperta.</p>	



**Nota.** I morsetti dei dispositivi sotto elencati inviano la segnalazione porta aperta:

- posti esterni: PB/GN di C.2124AB e PB/PB di TD2000.. con idonea programmazione;
- attuatore 2281Q: **porta IN/GN con impostazione di fabbrica.**

## IT PROGRAMMAZIONI

### Programmazioni di fabbrica

Di seguito sono elencati i valori delle programmazioni di fabbrica, se occorre apportare modifiche seguire le indicazioni dei paragrafi successivi.

- Indirizzo citofono=**100 (microinterruttori)**
- numero di stanza citofono=**000**
- Indirizzi aggiuntivi citofono (1-4)=**vuoto**
- numero di stanza indirizzi aggiuntivi citofono (1-4)=**vuoto**
- Indirizzo associato alla pressione breve Pulsante 1=**211**
- Indirizzo associato alla pressione lunga Pulsante 1=**vuoto**
- Indirizzo associato alla pressione breve Pulsante 2=**vuoto**
- Indirizzo associato alla pressione lunga Pulsante 2=**vuoto**
- Indirizzo associato a A1-GN=**vuoto**
- Livello volume di tutte le suonerie=**3**
- Tono chiamata e numero squilli=**tabella 1**
- Muting di tutte le suonerie=**disabilitato**
- Risposta automatica=**disabilitato**
- Volume audio con posto esterno=**5**
- Volume audio con posti interni=**3**

#### Tabella 1.

#### Programmazione di fabbrica delle chiamate

Tipo di chiamata	Numero di squilli	Tipo di suoneria
da posto esterno	1	Din-Don
intercomunicante	4	Dring 1
da altro utente	4	Dring 2
da piano	1	Dring 3

### Programmazione indirizzo utente

L'indirizzo utente (di fabbrica 100, valori ammessi da 001 a 200) viene impostato tramite i microinterruttori presenti sotto il coperchio del citofono. Si veda la tabella 3. Tutti gli altri parametri vanno memorizzati nel citofono, seguendo una delle seguenti procedure.

### Programmazioni via Bluetooth

E' raccomandabile di programmare il dispositivo via Bluetooth, scaricando sul proprio smartphone o tablet la app "**DUO System**" (disponibile per iOS e Android). E' necessario:

- connettere all'impianto un programmatore Bluetooth articolo PGR2991BT o XE2921;
- lanciare l'esecuzione della app DUO System, posizionarsi nella sezione Bus DUO, premere il pulsante "+", inserire l'indirizzo del citofono come impostato sui microinterruttori.
- programmare e disconnettersi.

**⚠ Nel caso non possa essere utilizzato un programmatore Bluetooth, è disponibile una procedura di programmazione "di emergenza", descritta nei paragrafi seguenti.**

### Entrare in modalità programmazione



L'ingresso in programmazione avviene solo con il citofono nello stato di riposo. Per entrare in programmazione occorre:

- tenere premuti contemporaneamente i tasti **1** e **2** e mantenerli premuti, **ignorando i segnali acustici riprodotti** (2 nel caso di suonerie abilitate e 1 con suonerie escluse) finché il LED del simbolo  inizia a lampeggiare.

giare.

### Uscire dalla modalità programmazione



Per uscire dalla programmazione occorre:

- premere e rilasciare il tasto ;
- il LED del simbolo  si spegne.



**Nota** Se non si effettuano operazioni per un tempo superiore a 60 secondi, il citofono esce autonomamente dalla fase di programmazione.

### Immissione dei codici e dei valori

Per immettere i codici ed i valori utilizzare i tasti **1, 2** e : il loro significato è il seguente: : La pressione di questo pulsante serve per **confermare l'immissione di un codice** oppure **passare ad una fase di programmazione successiva**.

**2:** La pressione di questo pulsante serve per **incrementare il valore della cifra da inserire**. Premere il pulsante un numero di volte pari alla cifra da inserire (cifra 1 = 1 pressione; cifra 9 = 9 pressioni; cifra 0 = 10 pressioni del pulsante).

**1:** La pressione di questo pulsante serve per **confermare l'immissione della cifra e passare all'immissione della cifra successiva**. Premere il pulsante per passare dalle centinaia alle decine, dalle decine alle unità e per confermare l'immissione delle unità.

La pressione dei pulsanti è confermata da un tono.

### Note sull'immissione di codici e valori

- I codici ed i valori da inserire devono essere sempre composti da tre cifre (centinaia, decine ed unità); i codici e i valori composti da sole decine ed unità o da sole unità devono essere completati con l'aggiunta di zeri. Per esempio il numero 96 diventa 096 ed il numero 5 diventa 005.

- Le cifre devono essere immesse una alla volta premendo "n" volte il pulsante "**2**", dove "n" corrisponde al valore della cifra da immettere, seguita dalla pressione del pulsante "**1**", per passare alla cifra successiva (un tono indicherà quando passare all'immissione della cifra successiva). Per esempio per inserire il numero 096 occorre:

- **premere 10 volte** il pulsante "**2**" per inserire la cifra 0 e premere il pulsante "**1**";
- **premere 9 volte** il pulsante "**2**" per inserire la cifra 9 e premere il pulsante "**1**";
- **premere 6 volte** il pulsante "**2**" per inserire la cifra 6 e premere il pulsante "**1**".

#### Tabella 2

#### Codici di programmazione

- 001 Primo indirizzo aggiuntivo.
- 002 Secondo indirizzo aggiuntivo.
- 003 Terzo indirizzo aggiuntivo.
- 004 Quarto indirizzo aggiuntivo.
- 005 Numero di stanza relativo all'indirizzo utente impostato con i microinterruttori.
- 006 Numero di stanza del primo indirizzo aggiuntivo.
- 007 Numero di stanza del secondo indirizzo aggiuntivo.
- 008 Numero di stanza del terzo indirizzo aggiuntivo.
- 009 Numero di stanza del quarto indirizzo

aggiuntivo.

010 Indirizzo pressione breve del pulsante 1.  
011 Numero di stanza relativo all'indirizzo associato alla pressione breve del pulsante 1.

012 Indirizzo pressione lunga del pulsante 1.  
013 Numero di stanza relativo all'indirizzo associato alla pressione lunga del pulsante 1.

014 Indirizzo pressione breve del pulsante 2.  
015 Numero di stanza relativo all'indirizzo associato alla pressione breve del pulsante 2.

016 Indirizzo pressione lunga del pulsante 2.  
017 Numero di stanza relativo all'indirizzo associato alla pressione lunga del pulsante 2.

018 Indirizzo associato all'ingresso A1/GN.

020 Livello volume di tutte le suonerie.

021 Suoneria associata alla chiamata dall'esterno.

022 Suoneria associata alla chiamata intercomunicante.

023 Suoneria associata alla chiamata da altro utente.

024 Suoneria associata alla chiamata da piano (ingresso A1/GN).

025 Numero di squilli della suoneria associata alla chiamata dall'esterno.

026 Numero di squilli della suoneria associata alla chiamata intercomunicante.





027 Numero di squilli della suoneria associata alla chiamata da altro utente.

028 Numero di squilli della suoneria associata alla chiamata da piano (ingresso A1/GN).

029 Risposta automatica.

### Procedura di programmazione

Per effettuare la programmazione occorre:



- **entrare nella modalità di programmazione** seguendo le indicazioni descritte nel paragrafo "Entrare in modalità programmazione";
- **individuare il codice della programmazione da eseguire** (vedi tabella 2);
- **immettere le tre cifre del codice di programmazione che si intende effettuare** seguendo le indicazioni del paragrafo "immissione codici e valori";
- **premere  per confermare:** si udirà un tono, il simbolo  inizierà a lampeggiare molto velocemente, indicando all'operatore che il dispositivo è in attesa del valore;
- **inserire il nuovo valore**, seguendo le indicazioni del paragrafo "Immissione codici e valori";
- **premere  per confermare:** si udirà un tono, si illumina per un istante il simbolo  ed il simbolo  smetterà di lampeggiare molto velocemente ed inizierà a lampeggiare come prima dell'immissione del codice, indicando all'operatore che il dispositivo è in attesa di un nuovo codice di programmazione;
- **proseguire** con l'immissione del codice di un'altra programmazione o uscire seguendo le indicazioni riportate nel paragrafo "Uscire dalla modalità programmazione".

**Programmazione indirizzi aggiuntivi del citofono (codici 001-004).**

Il citofono può rispondere alle chiamate destinate ad ulteriori 4 utenti di cui è possibile memorizzare l'indirizzo. La procedura di memorizzazione è illustrata sotto per il primo dei quattro indirizzi (codice 001). Utilizzando i codici 002, 003 e 004 è possibile immettere rispettivamente il secondo, terzo e quarto indirizzo aggiuntivo.



**Primo Indirizzo aggiuntivo (codice 001)**

Per programmare il primo Indirizzo (di fabbrica vuoto; Indirizzi ammessi tra 001 e 200) è necessario:

- inserire il codice 001;
- premere il pulsante  per confermare;
- inserire il nuovo indirizzo; inserire 255 per cancellare un valore precedentemente inserito;
- premere il pulsante  per confermare;
- continuare con le programmazioni successive o uscire dalla programmazione.

**Numero di stanza (codice 005)**

È il numero di stanza del dispositivo, relativamente all'indirizzo utente impostato con i microinterruttori, e serve ad identificarlo all'interno dell'appartamento (di fabbrica 000 -MASTER, indirizzi ammessi tra 000 e 004).



- Inserire il codice 005;
- premere il pulsante  per confermare;
- inserire il nuovo numero di stanza;
- premere il pulsante  per confermare;
- continuare con le programmazioni successive o uscire dalla programmazione.

**Programmazione numeri di stanza relativi agli indirizzi aggiuntivi del citofono (codici 006-009).**

Per ciascun indirizzo aggiuntivo, è necessario impostare il numero di stanza. La procedura di memorizzazione è illustrata sotto per il numero di stanza relativo al primo dei quattro indirizzi aggiuntivi (codice 006). Utilizzando i codici 007, 008 e 009 è possibile immettere i numeri di stanza relativi rispettivamente al secondo, terzo e quarto indirizzo aggiuntivo.

**Numero di stanza relativo al primo Indirizzo aggiuntivo (codice 006)**

Per programmare il numero di stanza (di fabbrica vuoto; indirizzi ammessi tra 000 e 004) è necessario:

- inserire il codice 006;
- premere il pulsante  per confermare;
- inserire il nuovo numero di stanza; inserire 255 per cancellare un valore precedentemente inserito;
- premere il pulsante  per confermare;
- continuare con le programmazioni successive o uscire dalla programmazione.

**Programmazione indirizzi attivati dalla pressione del pulsante 1 (codici 010 e 012).**

Il pulsante 1 del citofono prevede la possibilità di attivare due diversi servizi (ciascuno dei due individuato dal relativo indirizzo) in base al tempo per il quale il tasto viene premuto. In particolare si distingue tra **pressione breve (<1 sec.)** e **pressione lunga (> 3 sec.)**.

I valori ammessi sono:



- indirizzi 001-200: chiamata ad altro utente;
- indirizzi 201-210: chiamata a centralino;
- indirizzi 211-220: attivazione attuatore;

- indirizzi 231-253: ingresso in conversazione con il posto esterno senza essere stati chiamati;

- indirizzo 255: cancellazione valore precedentemente inserito.



**Programmazione dell'indirizzo associato alla pressione breve del pulsante 1 (codice 010).**

Per programmare l'indirizzo (di fabbrica 211) è necessario:

- Inserire il codice 010;
- premere il pulsante  per confermare;
- inserire il nuovo indirizzo; inserire 255 per cancellare un valore precedentemente inserito;
- premere il pulsante  per confermare;
- continuare con le programmazioni successive o uscire dalla programmazione.

**Programmazione dell'indirizzo associato alla pressione lunga del pulsante 1 (codice 012).**

Per programmare l'indirizzo (di fabbrica vuoto) è necessario:

- Inserire il codice 012;
- premere il pulsante  per confermare;
- inserire il nuovo indirizzo; inserire 255 per cancellare un valore precedentemente inserito;
- premere il pulsante  per confermare;
- continuare con le programmazioni successive o uscire dalla programmazione.



**Programmazione numeri di stanza relativi agli indirizzi attivati dalla pressione del pulsante 1 (codici 011 e 013).**

Nel caso in cui alla pressione breve o lunga o ad entrambe fosse assegnato lo stesso indirizzo impostato con i microinterruttori presenti sotto il coperchio del citofono si ha la chiamata intercomunicante all'interno dello stesso appartamento. Solo in questo caso è necessario programmare il numero di stanza associato alla pressione breve o lunga del pulsante 1 con il numero di stanza corrispondente al citofono/videocitofono che deve essere chiamato. I valori ammessi sono:

- indirizzi 000-006: numeri di stanza;
- indirizzo 255: cancellazione valore precedentemente inserito.

**Programmazione del numero di stanza relativo all'indirizzo associato alla pressione breve del pulsante 1 (codice 011).**

Per programmare il numero di stanza (di fabbrica vuoto) è necessario:

- Inserire il codice 011;
- premere il pulsante  per confermare;
- inserire il nuovo numero di stanza; inserire 255 per cancellare un valore precedentemente inserito;
- premere il pulsante  per confermare;
- continuare con le programmazioni successive o uscire dalla programmazione.

**Programmazione del numero di stanza relativo all'indirizzo associato alla pressione lunga del pulsante 1 (codice 013).**

Per programmare il numero di stanza (di fabbrica vuoto) è necessario:

- Inserire il codice 013;
- premere il pulsante  per confermare;
- inserire il nuovo numero di stanza; inserire

255 per cancellare un valore precedentemente inserito;

- premere il pulsante  per confermare;
- continuare con le programmazioni successive o uscire dalla programmazione.

**Programmazione indirizzi attivati dalla pressione del pulsante 2 (codici 014 e 016).**



Il pulsante 2 del citofono prevede la possibilità di attivare due diversi servizi (ciascuno dei due individuato dal relativo indirizzo) in base al tempo per il quale il tasto viene premuto. In particolare si distingue tra **pressione breve (<1 sec.)** e **pressione lunga (> 3 sec.)**.

I valori ammessi sono:

- indirizzi 001-200: chiamata ad altro utente;
- indirizzi 201-210: chiamata a centralino;
- indirizzi 211-220: attivazione attuatore;
- indirizzi 231-253: ingresso in conversazione con il posto esterno senza essere stati chiamati;
- indirizzo 255: cancellazione valore precedentemente inserito.



**Programmazione dell'indirizzo associato alla pressione breve del pulsante 2 (codice 014).**

Per programmare l'indirizzo (di fabbrica vuoto) è necessario:

- Inserire il codice 014;
- premere il pulsante  per confermare;
- inserire il nuovo indirizzo; inserire 255 per cancellare un valore precedentemente inserito;
- premere il pulsante  per confermare;
- continuare con le programmazioni successive o uscire dalla programmazione.

**Programmazione dell'indirizzo associato alla pressione lunga del pulsante 2 (codice 016).**

Per programmare l'indirizzo (di fabbrica vuoto) è necessario:

- Inserire il codice 016;
- premere il pulsante  per confermare;
- inserire il nuovo indirizzo; inserire 255 per cancellare un valore precedentemente inserito;
- premere il pulsante  per confermare;
- continuare con le programmazioni successive o uscire dalla programmazione.

**Programmazione numeri di stanza relativi agli indirizzi attivati dalla pressione del pulsante 2 (codici 015-017).**



Nel caso in cui alla pressione breve o lunga o ad entrambe fosse assegnato lo stesso indirizzo impostato con i microinterruttori presenti sotto il coperchio del citofono si ha la chiamata intercomunicante all'interno dello stesso appartamento. Solo in questo caso è necessario programmare il numero di stanza associato alla pressione breve o lunga del pulsante 2 con il numero di stanza corrispondente al citofono/videocitofono che deve essere chiamato. I valori ammessi sono:

- indirizzi 000-006: numeri di stanza;
- indirizzo 255: cancellazione valore precedentemente inserito.

**Programmazione del numero di stanza relativo all'indirizzo associato alla pressione breve del pulsante 2 (codice 015).**



Per programmare il numero di stanza (di fabbrica vuoto) è necessario:

- Inserire il codice 015;

- premere il pulsante  per confermare;
- inserire il nuovo numero di stanza; inserire 255 per cancellare un valore precedentemente inserito;
- premere il pulsante  per confermare;
- continuare con le programmazioni successive o uscire dalla programmazione

### Programmazione del numero di stanza relativo all'indirizzo associato alla pressione lunga del pulsante 2 (codice 017).

Per programmare il numero di stanza (di fabbrica vuoto) è necessario:

- Inserire il codice 017;
- premere il pulsante  per confermare;
- inserire il nuovo numero di stanza; inserire 255 per cancellare un valore precedentemente inserito;
- premere il pulsante  per confermare;
- continuare con le programmazioni successive o uscire dalla programmazione.



### Programmazione indirizzo associato alla chiusura del contatto A1/GN (codice 018).

La chiamata da piano (il citofono squilla con la melodia programmata per questa tipologia di chiamata, senza abilitare la conversazione) è attivata dalla chiusura dell'ingresso A1 sul morsetto GN. E' possibile associare un indirizzo all'ingresso se si desidera rilanciare la stessa chiamata anche ad altri interni senza collegare anche a questi lo stesso pulsante. Gli indirizzi che possono essere configurati sono elencati di seguito:

- indirizzi 001-200: chiamata di piano inviata ad altro utente; nel caso in cui l'indirizzo scelto coincida con l'indirizzo utente impostato sui microinterruttori, la chiamata di piano è rilanciata a tutti gli altri interni dello stesso appartamento

- indirizzo 255: cancellazione valore precedentemente inserito.

Per programmare l'indirizzo (di fabbrica vuoto) è necessario:

- inserire il codice 018;
- premere il pulsante  per confermare;
- inserire il nuovo indirizzo; inserire 255 per cancellare un valore precedentemente inserito;
- premere il pulsante  per confermare;
- continuare con le programmazioni successive o uscire dalla programmazione.

### Programmazione delle suonerie (codici da 020 a 028).



E' possibile programmare i seguenti parametri, relativamente alle suonerie. Va composto prima il codice (020-028) e poi il valore che si vuole impostare:

- codice 020: codice che individua il livello comune del volume associato a tutte le suonerie (valore di fabbrica 3, valori ammessi da 1=minimo a 5=massimo);

- codici 021, 022, 023 e 024: i quattro codici individuano la suoneria impostata per le chiamate rispettivamente da posto esterno, intercomunicante all'interno dello stesso appartamento, da altro appartamento, da piano (per i valori di fabbrica vedere tabella 1. I valori ammessi vanno da 0 a 3);



- codici 025, 026, 027 e 028: i quattro codici individuano il numero di squilli associati alla suoneria impostata per le chiamate rispet-



tivamente da posto esterno, intercomunicante all'interno dello stesso appartamento, da altro appartamento, da piano (per i valori di fabbrica si veda la tabella 1, valori ammessi da 1 a 5). Per effettuare la programmazione desiderata è necessario:

- inserire uno dei codici da 020 a 028;
- premere il pulsante  per confermare;
- inserire il nuovo valore da assegnare;
- premere il pulsante  per confermare;
- continuare con le programmazioni successive o uscire dalla programmazione.

### Programmazione della risposta automatica (codice 029).





Nel caso in cui sia richiesto (citofono installato in un contesto dove non è possibile o non è agevole premere un tasto per rispondere alla chiamata come potrebbe avvenire nella cucina di un ristorante o in qualche ufficio), è possibile abilitare la risposta automatica. Alla ricezione della chiamata, trascorso un tempo di 4 secondi, la conversazione viene automaticamente stabilita, senza premere alcun tasto. La programmazione della funzione (disabilitata di fabbrica) è descritta di seguito:

- inserire il codice 029;
- premere il pulsante  per confermare;
- inserire il valore **002 per abilitare la risposta automatica**; inserire il valore 000 per disattivarla;
- premere il pulsante  per confermare;
- continuare con le programmazioni successive o uscire dalla programmazione.

 **Nota** Nel caso in cui la risposta automatica sia stata abilitata, la pressione prolungata del tasto  non permette di attivare l'esclusione delle suonerie.

### Ritorno alle impostazioni di fabbrica.

Per ritornare alle impostazioni di fabbrica è necessario:

- **entrare nella modalità di programmazione** seguendo le indicazioni descritte nel paragrafo "Entrare in modalità programmazione";
- **premere in sequenza i tasti:** , **2**, **1** e ;
- il LED dell'icona  smette di lampeggiare, si accende per un secondo il LED dell'icona  e successivamente il LED dell'icona  ritorna a lampeggiare lentamente;
- si suggerisce di uscire dalla programmazione. Se è necessario effettuare nuove programmazioni, entrare nuovamente ed effettuare i passaggi necessari.

 **Nota** Il ritorno alle impostazioni di fabbrica non ha effetto sull'indirizzo utente che viene impostato manualmente tramite i microinterruttori.

### Impostazione volume di ascolto durante la conversazione con il posto esterno.

E' possibile variare il livello del volume di ascolto del citofono durante la conversazione con il posto esterno. La procedura da seguire è quella descritta sotto:



- **durante una conversazione con uno dei posti esterni dell'impianto, premere contemporaneamente i tasti: 1 e 2;**
- il LED dell'icona  inizia a lampeggiare,

utilizzando i tasti **1 per incrementare e 2 per diminuire**, è possibile modificare il livello del volume di ascolto. Sono disponibili 8 livelli: al raggiungimento del massimo o del minimo, viene emesso un segnale acustico. Raggiunto il livello desiderato, attendere qualche secondo e si esce automaticamente dalla modalità di regolazione e il LED dell'icona  ritorna acceso fisso;

 **Nota** Il livello così impostato viene memorizzato ed utilizzato in tutte le conversazioni successive. Il ritorno alle impostazioni di fabbrica ha effetto anche su questo parametro.







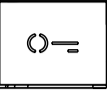

### Impostazione volume di ascolto durante la conversazione con il posto interno.

E' possibile variare anche il livello del volume di ascolto del citofono durante la conversazione con un altro utente. La procedura da seguire è quella descritta sotto:

- **durante una conversazione con uno dei posti interni dell'impianto, premere contemporaneamente i tasti: 1 e 2;**
- il LED dell'icona  inizia a lampeggiare, utilizzando i tasti **1 per incrementare e 2 per diminuire**, è possibile modificare il livello del volume di ascolto. Sono disponibili 8 livelli: al raggiungimento del massimo o del minimo, viene emesso un segnale acustico. Raggiunto il livello desiderato, attendere qualche secondo e si esce automaticamente dalla modalità di regolazione e il LED dell'icona  ritorna acceso fisso;

 **Nota** Il livello così impostato viene memorizzato ed utilizzato in tutte le conversazioni intercomunicanti successive. Il ritorno alle impostazioni di fabbrica ha effetto anche su questo parametro.

**EN Function of buttons and meaning of signalling LED.**

<p><b>Button</b></p> 	<p><b>In stand-by</b></p> <p><b>Short pressure (&lt;1 s)</b> - It activates the electrical door lock release of the last external station from which the call was received.</p> <p><b>Long pressure (&gt;3 s)</b> - If programmed on the last external station from which the call was received, it activates EC/EM where present.</p>	<p><b>During call and conversation:</b></p> <p><b>Short pressure (&lt;1 s)</b> Activates the electrical door lock release of the external station to which you are connected.</p> <p><b>Long pressure (&gt;3 s)</b> If programmed on the external station from which the call was received, it activates EC/EM where present.</p>
<p><b>Button</b></p> 	<p><b>Short pressure (&lt;1 s)</b> The function depends on the address stored in the button, in detail:</p> <ul style="list-style-type: none"> <li>- <b>address of another flat or concierge unit</b>, it calls the address of that flat;</li> <li>- <b>address of another room in the same flat</b>, it calls the device on the other room;</li> <li>- <b>address of an actuator</b>, the actuator is activated/deactivated;</li> <li>- <b>address of an external unit</b> you connect to the door unit without having previously received the call. You enter automatically in conversation.</li> </ul> <p><b>Long pressure (&gt;3 s)</b> The same functions as for short pressure and described above can be activated.</p>	<p><b>Short pressure (&lt;1 s)</b> The only function that can be executed is the activation/deactivation of a relay if the address of a relay is stored.</p> <p><b>Long pressure (&gt;3 s)</b> The same functions as for short pressure and described above can be activated.</p>
<p><b>Button</b></p> 	<p><b>Short pressure (&lt;1 s)</b> The function depends on the address stored in the button, in detail:</p> <ul style="list-style-type: none"> <li>- <b>address of another flat or concierge unit</b>, it calls the address of that flat;</li> <li>- <b>address of another room in the same flat</b>, it calls the device on the other room;</li> <li>- <b>address of an actuator</b>, the actuator is activated/deactivated;</li> <li>- <b>address of an external unit</b> you connect to the door unit without having previously received the call. You enter automatically in conversation.</li> </ul> <p><b>Long pressure (&gt;3 s)</b> The same functions as for short pressure and described above can be activated.</p>	<p><b>Short pressure (&lt;1 s)</b> The only function that can be executed is the activation/deactivation of a relay if the address of a relay is stored.</p> <p><b>Long pressure (&gt;3 s)</b> The same functions as for short pressure and described above can be activated.</p>
<p><b>Button</b></p> 	<p><b>Short pressure (&lt;1 s)</b> Opening conversation with the last door station from which the call was received:</p> <p><b>Long pressure (&gt;3 s)</b> Enables/disables <b>the exclusion of all ringtones</b>. When the ringtones are excluded, the icon LED  flashes slowly.</p>	<p><b>Short pressure (&lt;1 s)</b> During the ringtone, it opens the conversation. During the conversation, it terminates the call.</p> <p><b>Long pressure (&gt;3 s)</b> Enables/disables <b>the exclusion of all ringtones</b>. When the ringtones are muted, the icon LED  flashes as shown below.</p>
  	<p><b>Flashes slowly</b> All ringtones are excluded</p> <p><b>Flashes slowly</b> Door open signalling.</p>	<p><b>Flashes slowly</b> on call and <b>fast</b> during audio level adjustment, <b>steady</b> on in conversation.</p> <p><b>Flashes quickly</b> in call and <b>slowly</b> in conversation <b>when</b> all ringtones are excluded.</p> <p><b>Flashes slowly</b> Door open signalling.</p>

ENGLISH



**Note.** The terminals of the devices listed below send the door open signal:  
- external stations: PB/GN(PB) of C.2124AB(TD2000.) with suitable programming;  
- 2281Q relay: **IN/GN input port with factory setting.**



## EN PROGRAMMING

### Factory settings

The following are the values of the default factory settings, if you need to change them follow the instructions in the following paragraphs.

- User Address=**100** (via dip-switch)
- Room Number=**000**
- User additional addresses (1-4)=**empty**
- Room numbers for additional addresses (1-4)=**empty**
- Address associated with short pressure on Button 1=**211**
- Address associated with long pressure on Button 1=**empty**
- Address associated with short pressure on Button 2=**empty**
- Address associated with long pressure on Button 2=**empty**
- Address associated with A1/GN input=**empty**
- Volume level of all ringtones=**3**
- Call tones and number of rings=**table 1**
- Muting of all ringtones=**disabled**
- Automatic answering=**disabled**
- Talk volume level with external stations=**5**
- Talk volume level with internal stations=**3**

**Table 1.**

**Factory settings for ringtones**

Calls	Number of rings	Type of melody
from door station	1	Din-Don
intercommunicating	4	Dring 1
from other users	4	Dring 2
floor (local)	1	Dring 3

### Programming user address

The user address (factory default 100, allowed values from 001 to 200) is set via the dip-switches under the intercom cover. See table 3. All other parameters must be stored in the intercom, following one of the following procedures.

### Programming via Bluetooth

It is recommended to program the device via Bluetooth by downloading the "DUO System" app (available for iOS and Android) in your smartphone or tablet. This requires:

- connect a PGR2991BT or XE2921 Bluetooth programmer to the system;
- launch the DUO System app, go to the Bus DUO section, press the "+" button and enter the intercom address as set on the dip-switches;
- program and disconnect.

**⚠ If a Bluetooth programmer cannot be used, an "emergency" programming procedure is available, described in the following paragraphs.**



### Entering programming mode

Programming is only possible when the intercom is in standby mode. To enter programming mode:

- simultaneously hold pressed buttons **1** and **2**, ignoring the beeps played (2 in the case of ringtones enabled and 1 with ringtones excluded) until the  symbol LED starts flashing.

### Exit programming mode

To exit programming, you need to:

- press and release the key ;
- the  symbol turns off.

**⚠ Attention:** If no operations are carried out for more than 60 seconds, the intercom exits the programming mode automatically.

### Entering codes and values

To enter codes and values, use the keys **1**, **2** and ; their use is as follows:

: Press this button **to confirm the entering of a code or to switch to next programming phase.**

**2:** Press this button **to increase the value of the digit to be entered.** Press the button a number of times equal to the digit to be entered (digit 1=1 press, digit 9=9 presses, digit 0=10 presses of the button).

**1:** Press this button **to confirm the digit entry and move on to the next entry.** Press the button to move from hundreds to tens, from tens to units and to confirm the entry of units.

Each button pressing is confirmed by a tone.

### Notes on entering codes and values

- The codes and values to be entered must be always composed by three digits (hundreds, tens, and units); codes and values that are composed of tens and units or units alone must be completed by adding zeros. For example, number 96 becomes 096 and number 5 becomes 005.

- The digits must be entered one by one by pressing button "2" as many times as the value to be entered, followed by pressing button "1" to move on to the next digit (a tone will indicate when to move on to the next digit). For example, to enter number 096 you need to:

- press the "2" button **10 times** to enter the digit 0 and then press the "1" button;
- press the "2" button **9 times** to enter digit 9 and then press the "1" button;
- press the "2" button **6 times** to enter the digit 6 and then press the "1" button.

**Table 2**

**Programming codes**

- 
- 001** First additional address.
- 002** Second additional address.
- 003** Third additional address.
- 004** Fourth additional address.
- 
- 005** Room number related to the user address set with the dip-switches.
- 
- 006** First additional address room number.
- 007** Second additional address room number.
- 008** Third additional address room number.
- 009** Fourth additional address room number.
- 
- 010** Address associated with short pressure of button 1.
- 011** Room number related to the address associated with short pressure of button 1.
- 012** Address associated with long pressure of button 1.
- 013** Room number related to the address associated with long pressure of button 1.

- 014** Address associated with short pressure of button 2.
- 015** Room number related to the address associated with short pressure of button 2.
- 016** Address associated with long pressure of button 2.
- 017** Room number related to the address associated with long pressure of button 2.

-----

**018** Address associated with A1/GN input.

-----

**020** Volume level of all ringtones.

-----

**021** Ringtone associated to external call.

**022** Ringtone associated to intercom call.

**023** Ringtone associated to call from another user.

**024** Ringtone associated to floor call (A1/GN input).

-----

**025** Number of rings of the ringtone associated with external call.

**026** Number of rings of the ringtone associated with intercom call.

**027** Number of rings of the ringtone associated with call from another user.

**028** Number of rings of the ringtone associated with floor call (A1/GN input).

-----

**029** Automatic answering.

-----

**029** Automatic answering.





-----

**029** Automatic answering.

-----

### Programming procedure

To carry out the programming, you need to:

- **Enter the programming mode** as described in the "Enter Programming Mode" section;
- **identify the programming code to use** (see table 2);
- **enter the three digits of the programming code you intend to use** following the instructions in the "entering codes and values" section;
- **press  to confirm:** you will hear a tone, the  symbol will start flashing very quickly, notifying the operator that the device is awaiting the value;
- **enter the new value**, following the instructions in the "Entering Codes and Values" section;
- **press  to confirm:** you will hear a tone, the  symbol lights up for a moment and the  symbol will stop flashing quickly and will return to flash as before entering the code, notifying the operator that the device is awaiting a new programming code;
- **continue** by entering the code of another programming or exit, following the instructions in the "Exit Programming Mode" section.

### Programming additional user addresses (codes 001-004).



In DUO systems, the intercom can also answer calls addressed to other users, so 4 additional call addresses can be stored. The storage procedure is shown below for the first of the four addresses (code 001). Using codes 002, 003 and 004, the second, third and fourth additional addresses can be entered respectively.

### First additional address (code 001).

To program the first additional call address (by default empty; permitted addresses between



ENGLISH

001 and 200) it is necessary:

- enter code 001;
- press button  to confirm;
- enter the new address; enter 255 to erase a value previously entered;
- press button  to confirm;
- continue with the next programming or exit programming.

### Room number (code 005)

This is the room address of the device and is used to identify it within the flat (factory setting 000 - MASTER, permitted addresses between 000 and 004).



- Enter code 005;
- press button  to confirm;
- enter the new room number;
- press button  to confirm;
- continue with the next programming or exit programming.

### Programming the room numbers of the additional user addresses (codes 006-009).

With regard to the 4 additional addresses, the intercom can act as MASTER or as a secondary device (room 001-004) to answer calls correctly. The storage procedure is shown below for the room number related to the first of the four additional addresses (code 006). Using codes 007, 008 and 009, it is possible to enter the room numbers for the second, third and fourth additional addresses respectively.

### Room number relative to the first additional address (code 006).

To program the room number for the first additional address (by default empty; permitted addresses between 000 and 004), it is necessary:

- enter code 006;
- press button  to confirm;
- enter the new address; enter 255 to erase a value previously entered;
- press button  to confirm;
- continue with the next programming or exit programming.

### Programming of addresses activated by pressing button 1 (codes 010 and 012).



Button 1 on the intercom provides the possibility of activating two different services (each identified by the relative address) according to the time for which the button is pressed. In particular, a distinction is made between **short pressure (<1 sec.)** and **long pressure (>3 sec.)**. The permitted values for the services that can be activated are:

- addresses 001-200: call to another user
- addresses 201-210: call to concierge unit;
- addresses 211-220: actuator activation
- addresses 231-253: activation of the speech channel, without having been called, of the door unit;
- address 255: deletion of previously entered value.

### Programming the address associated with short pressure of button 1 (code 010).



To program the address associated with short pressure on button 1 (factory setting 211), it is necessary:

- enter code 010;

- press button  to confirm;
- enter the new address; enter 255 if you want to restore the empty memory cell;
- press button  to confirm;
- continue with the next programming or exit programming.

### Programming the address associated with long pressure of button 1 (code 012).

To program the address associated with long pressure on button 1 (by default empty), it is necessary:

- enter code 012;
- press button  to confirm;
- enter the new address; enter 255 to erase a value previously entered;
- press button  to confirm;
- continue with the next programming or exit programming.



### Programming room numbers related to the addresses activated by pressing button 1 (codes 011 and 013).

If the short or long pressure, or both, are assigned the same address with which the intercom is called from outside, the service that is activated is the intercom call within the same flat. In order to correctly address this call, the room number associated to the short/long pressure of button 1 must be programmed with the room number corresponding to the intercom/ video intercom to be called. Allowed values are:

- address 000-006: room numbers;
- address 255: delete previously entered value.



### Programming the room number related to the address associated with short pressure of button 1 (code 011).

To program the room number related to the address associated with short pressure on button 1 (by default empty), it is necessary:

- enter code 011;
- press button  to confirm;
- enter the new address; enter 255 to erase a value previously entered;
- press button  to confirm;
- continue with the next programming or exit programming.

### Programming the room number related to the address associated with long pressure of button 1 (code 013).

To program the room number related to the address associated with long pressure on button 1 (by default empty), it is necessary:

- enter code 013;
- press button  to confirm;
- enter the new address; enter 255 to erase a value previously entered;
- press button  to confirm;
- continue with the next programming or exit programming.



### Programming of addresses activated by pressing button 2 (codes 014 and 016).

Button 2 on the intercom provides the possibility of activating two different services (each identified by the relative address) according to the time for which the button is pressed. In particular, a distinction is made between **short pressure (<1 sec.)** and **long pressure (>3 sec.)**. The permitted values for the services that can be activated are:

- addresses 001-200: call to another user
- addresses 201-210: call to concierge unit;
- addresses 211-220: actuator activation
- addresses 231-253: activation of the speech channel, without having been called, of the door unit;
- address 255: deletion of previously entered value.



### Programming the address associated with short pressure of button 2 (code 014).

To program the address associated with short pressure on button 2 (by default empty), it is necessary:

- enter code 014;
- press button  to confirm;
- enter the new address; enter 255 to erase a value previously entered;
- press button  to confirm;
- continue with the next programming or exit programming.

### Programming the address associated with long pressure of button 2 (code 016).

To program the address associated with long pressure on button 2 (by default empty), it is necessary:

- enter code 016;
- press button  to confirm;
- enter the new address; enter 255 to erase a value previously entered;
- press button  to confirm;
- continue with the next programming or exit programming.



### Programming room numbers related to the addresses activated by pressing button 2 (codes 015 and 017).

If the short or long pressure, or both, are assigned the same address with which the intercom is called from outside, the service that is activated is the intercom call within the same flat. In order to correctly address this call, the room number associated to the short/long pressure of button 2 must be programmed with the room number corresponding to the intercom/ video intercom to be called. Allowed values are:

- address 000-006: room numbers;
- address 255: delete previously entered value.

### Programming the room number related to the address associated with short pressure of button 2 (code 015).

To program the room number related to the address associated with short pressure on button 2 (by default empty), it is necessary:

- enter code 015;
- press button  to confirm;
- enter the new address; enter 255 to erase a value previously entered;
- press button  to confirm;
- continue with the next programming or exit programming.

### Programming the room number related to the address associated with long pressure of button 2 (code 017).

To program the room number related to the address associated with long pressure on button 2 (by default empty), it is necessary:

- enter code 017;
- press button  to confirm;

- enter the new address; enter 255 to erase a value previously entered;
- press button  to confirm;
- continue with the next programming or exit programming.



### Programming the address of the service activated by closing contact A1/GN (code 018).

When the input terminals A1 and GN of the intercom are closed by means of a button, the floor call is activated (the intercom rings with the melody programmed for this type of call, without enabling the conversation). It is possible to associate an address to the input if, you want to relaunch the same call to other extensions as well without connecting the same button to them as well. The addresses that can be configured are listed below:

- addresses 001-200: floor call sent to another user; in the case the address chosen is the same of the user address set on the dip-switches, the call is relaunched to all other extensions in the apartment;

- addresses 201-210: send alarm to concierge unit;

- address 255: delete previously entered value. To program the address associated with closing contacts A1/GN (by default empty), it is necessary to:

- enter code 018;
- press button  to confirm;
- enter the new address; enter 255 to erase a value previously entered;
- press button  to confirm;
- continue with the next programming or exit programming.



### Programming ringtones (codes 020 to 028).

The following parameters can be programmed in relation to the ringtones. First dial the code (020-028) and then the value to be set:

- code 020: code identifying the common volume level associated with all the ringtones (factory value 3, permitted values from 1=minimum to 5=maximum);

- codes 021, 022, 023 and 024: the four codes identify the ringtone set for calls from the external door station, from intercom within the same flat, from another flat and from the floor respectively (see table 1 for the factory settings;)



- codes 025, 026, 027 and 028: the four codes identify the number of rings associated to the ringtone set for calls from external door station, intercom inside the same flat, from another flat and from floor respectively (for factory settings see table 1, allowed values from 1 to 5). To perform the desired programming it is necessary:



- enter one of the codes from 020 to 028;
- press button  to confirm;
- enter the new value to be assigned;
- press button  to confirm;
- continue with the next programming or exit programming.

### Programming the automatic answering (code 029).

If the intercom is installed in a context where it is not possible or not convenient to press a button to answer the call, (like in a restaurant is kitchen or in some office), it is possible to enable the automatic answering. When the call





is received, after 4 seconds, the conversation is automatically established, without pressing any key. Programming the function (disabled by default) is described below:

- enter code 029;
- press button  to confirm;
- enter the value 002 to enable the automatic answering; enter the value 000 to disable it;
- press button  to confirm;
- continue with the next programming or exit programming.

 **Note:** If automatic answering has been enabled, long pressure of the  button will not enable ringtone exclusion.

### Return to factory defaults

To return to the factory settings, it is necessary to:



- enter programming mode following the instructions described in the paragraph "Entering programming mode";
- press the following buttons in this sequence: , 2, 1 and ;
- the  icon LED stops flashing, the  icon LED lights up for one second and then the  icon LED returns to flashing slowly;
- exit programming. If new programming is required, re-enter and perform the necessary steps.

 **Attention:** returning to the factory defaults has no effect on the user address, which is set manually via the dip-switches.

### Programming talk volume level with external door stations.

It is possible to modify the intercom volume level during conversation with the door unit.

The procedure to follow is as described below:

- during a conversation with one of the system's external door stations, press buttons: 1 and 2 simultaneously;
- the icon LED  starts flashing; using keys 1 to increase and 2 to decrease, it is possible to change the volume level. Eight levels are available: when the maximum or minimum level is reached, an acoustic signal is emitted. Once the desired level has been reached, wait a few seconds to automatically exit the setting mode. The icon LED  returns to steady light.

 **Note** The level set in this way is memorised and used in all subsequent conversations. Returning to the factory settings also affects this parameter.

### Programming talk volume level with internal stations.

It is possible to modify the intercom volume level during conversation with another user.







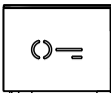

The procedure to follow is as described below:

- during a conversation with one of the system's apartment stations, press buttons: 1 and 2 simultaneously;
- the icon LED  starts flashing; using keys 1 to increase and 2 to decrease, it is possible to change the volume level. Eight levels are available: when the maximum or minimum level is reached, an acoustic signal is emitted. Once the desired level has been

reached, wait a few seconds to automatically exit the setting mode. The icon LED  returns to steady light.

 **Note** The level set in this way is memorised and used in all subsequent intercom conversations. Returning to the factory settings also affects this parameter.

## FR Fonction des boutons et signification des signalisations.

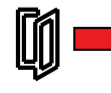
	Au repos:	Pendant l'appel et la conversation:
<b>Bouton</b> 	<b>Pression courte (&lt;1 s)</b> - Actionne la serrure électrique de la dernière plaque de rue de laquelle l'appel a été reçu.  <b>Pression longue (&gt;3 s)</b> - S'il est programmé sur le dernier plaque de rue d'où l'appel a été reçu, il active EC/EM s'il est présent.	<b>Pression courte (&lt;1 s)</b> Il actionne la gâche électrique de la plaque de rue avec laquelle vous parlez.  <b>Pression longue (&gt;3 s)</b> S'il est programmé sur le plaque de rue de laquelle l'appel a été reçu, il active EC/EM s'il est présent.
<b>Bouton</b> 	<b>Pression courte (&lt;1 s)</b> La fonction dépend de l'adresse enregistrée dans le bouton : - <b>l'adresse d'un autre appartement ou du standard de conciergerie</b> , l'utilisateur mémorisé est appelé; - <b>l'adresse d'une autre pièce dans le même appartement</b> , la pièce mémorisée est appelée; - <b>adresse d'un actionneur</b> , l'actionneur est activé/désactivé; - <b>adresse d'une plaque de rue</b> , se connecter avec la plaque de rue, sans avoir préalablement reçu l'appel. Vous entrez automatiquement dans la conversation.  <b>Pression longue (&gt;3 s)</b> Mêmes fonctions que celles décrites pour la pression courte.	<b>Pression courte (&lt;1 s)</b> La seule fonction qui peut être exécutée est l'activation/désactivation de l'actionneur si une adresse d'actionneur est enregistrée dans l'emplacement de mémoire pour la pression courte du bouton  <b>Pression longue (&gt;3 s)</b> Même fonction que celle décrite pour la pression courte.
<b>Bouton</b> 	<b>Pression courte (&lt;1 s)</b> La fonction dépend de l'adresse enregistrée dans le bouton: - <b>l'adresse d'un autre appartement ou du standard de conciergerie</b> , l'utilisateur mémorisé est appelé; - <b>l'adresse d'une autre pièce dans le même appartement</b> , la pièce mémorisée est appelée; - <b>adresse d'un actionneur</b> , l'actionneur est activé/désactivé; - <b>adresse d'une plaque de rue</b> , se connecter avec la plaque de rue, sans avoir préalablement reçu l'appel. Vous entrez automatiquement dans la conversation.  <b>Pression longue (&gt;3 s)</b> Mêmes fonctions que celles décrites pour la pression courte.	<b>Pression courte (&lt;1 s)</b> La seule fonction qui peut être exécutée est l'activation/désactivation de l'actionneur si une adresse d'actionneur est enregistrée dans l'emplacement de mémoire pour la pression courte du bouton.  <b>Pression longue (&gt;3 s)</b> Même fonction que celle décrite pour la pression courte.
<b>Bouton</b> 	<b>Pression courte (&lt;1 s)</b> On entre en conversation avec la dernière plaque de rue depuis laquelle l'appel a été reçu.  <b>Pression longue (&gt;3 s)</b> Active/désactive <b>la mise en sourdine de toutes les sonneries</b> . Lorsque toutes les sonneries sont exclues, la LED  clignote lentement.	<b>Pression courte (&lt;1 s)</b> Pendant l'appel, ouvre la conversation. Pendant la conversation, termine l'appel.  <b>Pression longue (&gt;3 s)</b> Active/désactive <b>la mise en sourdine de toutes les sonneries</b> . La LED  se comporte comme indiqué ci-dessous
    	<b>Clignote lentement</b> Toutes les sonneries sont exclues.  <b>Clignote lentement</b> Indication de porte ouverte.	<b>Clignote lentement</b> pendant un appel et <b>rapidement</b> pendant le réglage des volumes audio, <b>reste allumé</b> pendant une conversation.  <b>Clignote rapidement</b> en appel et <b>lentement</b> en conversation lorsque toutes les sonneries sont désactivées.  <b>Clignote lentement</b> Indication de porte ouverte



**Note.** Les bornes des dispositifs ci-dessous envoient le signal d'ouverture de la porte:  
 - plaques de rue: PB/GN de C.2124AB et PB/PB de TD2000... à programmer;  
 - actionneur: **porte IN/GN du 2281Q avec réglage d'usine.**

## FR PROGRAMMATIONS

### Programmations d'usine

Les valeurs des réglages d'usine sont indiquées ci-dessous. Si vous devez les modifier, suivez les instructions des paragraphes suivants

- Adresse utilisateur=**100 par micro-interrupteurs**
- Numéro de pièce=**000**
- Adresses supplémentaires (1-4)=**vides**
- Numéro de pièce pour les adresses supplémentaires (1-4)=**vide**
- Adresse associée à la pression courte du Bouton 1=**211**
- Adresse associée à la pression longue du Bouton 1=**vide**
- Adresse associée à la pression courte du Bouton 2=**vide**
- Adresse associée à la pression longue du Bouton 2=**vide**
- Adresse associée à l'entrée A1-GN=**vide**
- Niveau de volume de toutes les sonneries=**3**
- Muting de toutes les sonneries=**désactivé**
- Tonalité d'appel et nombre de sonneries=**tableau 1**.
- Réponse automatique=**désactivé**
- Volume audio avec la plaque de rue=**5**
- Volume audio avec la station interne=**3**

Tableau 1.

### Programmation d'usine des sonneries

Appels	Nombre de retentissements	Type de sonnerie
depuis le plaque de rue	1	Din-Don
intercommunicant	4	Dring 1
d'un autre utilisateur	4	Dring 2
de palier	1	Dring 3

### Programmation de l'adresse de l'utilisateur

L'adresse de l'utilisateur (réglage d'usine 100, valeurs admissibles 001 à 200) est réglée par les micro-interrupteurs placés sous le couvercle du dispositif. Tous les autres paramètres doivent être enregistrés dans le combiné, en suivant l'une des procédures suivantes.

### Programmation via Bluetooth

Il est recommandé de programmer l'appareil via Bluetooth en téléchargeant l'application "DUO System" (disponible pour iOS et Android) sur votre smartphone ou votre tablette. Cela nécessite:

- connecter un programmeur Bluetooth de type PGR2991BT ou XE2921 au système
- lancez l'application DUO System, allez dans la section Bus DUO, appuyez sur le bouton "+" et entrez l'adresse de l'utilisateur telle que définie sur les micro-interrupteurs
- programmer et le déconnecter.

**Attention: s'il n'est pas possible d'utiliser un programmeur Bluetooth, il existe une procédure de programmation "d'urgence" décrite dans les paragraphes suivants.**

### Entrer en modalité programmation



La programmation n'est possible que lorsque le combiné est au repos. Pour entrer en mode de programmation, vous devez :

- appuyez simultanément sur les touches **1** et **2**, en ignorant les sons émis (2 avec les

sonneries activées et 1 avec les sonneries exclues) jusqu'à ce que la LED du symbole  commence à clignoter.

### Sortir de la modalité programmation

Pour sortir de la programmation, il faut:

- appuyez et relâchez le bouton :
- la LED du symbole  s'éteint.

**Note.** Si aucune opération n'est effectuée pendant plus de 60 secondes, l'interphone sort de la phase de programmation de manière autonome.

### Saisie des codes et des valeurs

Pour saisir les codes et les valeurs, utiliser les Boutons **1, 2** et : dont voici la signification:

: La pression de ce bouton permet de **confirmer la saisie d'un code** ou bien de **passer à une phase de programmation suivante**.

**2:** La pression de ce bouton permet d'**augmenter la valeur du chiffre à saisir**. Appuyer sur le bouton le nombre de fois du chiffre à saisir (chiffre 1=1 pression; chiffre 9=9 pressions; chiffre 0=10 pressions).

**1:** L'appui sur ce bouton permet de **confirmer la saisie du chiffre et de passer à la saisie du chiffre suivant**. Appuyez sur le bouton pour passer des centaines aux dizaines, des dizaines aux unités, et pour confirmer la saisie des unités.

La pression des touches est suivie d'un son.

### Notes sur la saisie de codes et de valeurs

- Les codes et les valeurs à saisir doivent toujours être composés de 3 chiffres (centaine, dizaine et unité); les codes et les valeurs, qui ne sont composées que de dizaines et d'unités devront être complétés par des zéros. Par exemple, le nombre 96 devient 096 et le nombre 5 devient 005.

- Il faut saisir les chiffres l'un un après l'autre, en appuyant "n" fois sur le bouton "**2**", où "n" correspond à la valeur du chiffre à saisir, puis en appuyant sur la touche "**1**" pour passer au chiffre suivant (une tonalité indique le passage au chiffre suivant). Exemple, pour saisir le numéro 096, il faudra:

- **appuyer 10 fois** sur le bouton "**2**" afin de saisir le chiffre 0 et appuyez sur le bouton "**1**";
- **appuyer 9 fois** sur le bouton "**2**" afin de saisir le chiffre 9 et appuyez sur le bouton "**1**";
- **appuyer 6 fois** sur le bouton "**2**" afin de saisir le chiffre 6 et appuyez sur le bouton "**1**".

Tableau 2

### Codes de programmation

- 001** Première adresse supplémentaire.
- 002** Seconde adresse supplémentaire.
- 003** Troisième adresse supplémentaire.
- 004** Quatrième adresse supplémentaire.
- 005** Numéro de pièce.
- 006** Numéro de pièce de la première adresse supplémentaire.
- 007** Numéro de pièce de la deuxième adresse supplémentaire.
- 008** Numéro de pièce de la troisième adresse supplémentaire.
- 009** Numéro de pièce de la quatrième adresse supplémentaire.

- 010** Adresse associée à la pression courte du bouton 1.
- 011** Numéro de pièce relatif à l'adresse associée à la pression courte du bouton 1.
- 012** Adresse associée à la pression longue du bouton 1.
- 013** Numéro de pièce relatif à l'adresse associée à la pression longue du bouton 1.
- 014** Adresse associée à la pression courte du bouton 2.
- 015** Numéro de pièce relatif à l'adresse associée à la pression courte du bouton 2.
- 016** Adresse associée à la pression longue du bouton 2.
- 017** Numéro de pièce relatif à l'adresse associée à la pression longue du bouton 2.

-----  
**018** Adresse associée à l'entrée A1/GN.  
-----

**020** Niveau de volume de toutes les sonneries.  
-----

**021** Sonnerie associée à l'appel depuis le plaque de rue.

**022** Sonnerie associée à l'appel intercommunicant.

**023** Sonnerie associée à l'appel d'un autre utilisateur.

**024** Sonnerie associée à l'appel de palier (entrée A1/GN).  
-----

**025** Nombre de sonneries de la sonnerie associée à l'appel depuis le plaque de rue.

**026** Nombre de sonneries de la sonnerie associée à l'appel intercommunicant.





**027** Nombre de sonneries de la sonnerie associée à l'appel d'un autre utilisateur.

**028** Nombre de sonneries de la sonnerie associée à l'appel de palier (entrée A1/GN).  
-----

**029** Réponse automatique.  
-----

### Procédure de programmation

La programmation nécessite :



- **entrez dans le mode de programmation** en suivant les instructions décrites dans le paragraphe "Entrer en modalité programmation";
- **identifier le code de programmation à exécuter** (voir tableau 2);
- **saisissez les trois chiffres du code de programmation que vous souhaitez exécuter** en suivant les instructions du paragraphe "saisie des codes et des valeurs";
- **appuyez sur  pour confirmer:** un signal sonore sera entendu, le symbole  commencera à clignoter très rapidement, indiquant à l'opérateur que l'appareil attend la valeur;
- **saisissez la nouvelle valeur**, en suivant les instructions du paragraphe "Saisie des codes et des valeurs";
- **appuyez sur  pour confirmer:** un signal sonore sera entendu, le symbole  s'allumera pendant un moment et le symbole  cessera de clignoter très rapidement et recommencera à clignoter comme avant la saisie du code, indiquant à l'opérateur que le dispositif attend un nouveau code de programmation;
- **continuer** à introduire le code d'un autre mode de programmation ou sortir en suivant les instructions données dans le paragraphe "Sortir de la modalité programmation".

### Programmation d'adresses supplémentaires (codes 001-004).

Dans les systèmes DUO, le combiné peut également répondre aux appels adressés à d'autres utilisateurs, ce qui permet de mémoriser 4 adresses d'appel supplémentaires. La procédure de mémorisation est indiquée ci-dessous pour la première des quatre adresses (code 001). Les codes 002, 003 et 004 permettent de saisir respectivement les deuxième, troisième et quatrième adresses supplémentaires.



#### Première adresse supplémentaire (code 001).

Pour programmer la première adresse d'appel supplémentaire (par défaut vide; adresses autorisées entre 001 et 200), il est nécessaire :

- entrez le code 001;
- appuyez sur le bouton  pour confirmer;
- entrez la nouvelle adresse ; entrez 255 pour supprimer une valeur précédemment entrée;
- appuyez sur le bouton  pour confirmer;
- continuer avec la programmation suivante ou quitter la programmation.

#### Numéro de pièce (code 005).

Numéro de pièce, relatif à l'adresse de l'utilisateur réglée par les micro-interrupteurs, qui sert à identifier l'appareil à l'intérieur de l'appartement (réglage d'usine 000 - MASTER, adresses autorisées entre 000 et 004).



- entrez le code 005;
- appuyez sur le bouton  pour confirmer;
- saisissez le nouveau numéro de pièce;
- appuyez sur le bouton  pour confirmer;
- continuer avec la programmation suivante ou quitter la programmation.

#### Programmation des numéros de pièce pour les adresses supplémentaires (codes 006-009).

En ce qui concerne les 4 adresses supplémentaires, le combiné peut agir en tant que MASTER ou en tant que dispositif secondaire (pièce 001-004) pour répondre correctement aux appels. La procédure de mémorisation est indiquée ci-dessous pour le numéro de pièce lié à la première des quatre adresses supplémentaires (code 006). En utilisant les codes 007, 008 et 009, il est possible de saisir les numéros de pièce pour les deuxième, troisième et quatrième adresses supplémentaires respectivement.

#### Numéro de pièce pour la première adresse supplémentaire (code 006).

Afin de programmer le numéro de chambre pour la première adresse d'appel supplémentaire (par défaut vide ; adresses autorisées entre 000 et 004), il est nécessaire :

- entrez le code 006;
- appuyez sur le bouton  pour confirmer;
- entrez le nouveau numéro de pièce; entrez 255 pour supprimer une valeur précédemment entrée;
- appuyez sur le bouton  pour confirmer;
- continuer avec la programmation suivante ou quitter la programmation.

#### Programmation des adresses activées en appuyant sur le bouton 1 (codes 010-012).



Le bouton 1 de le combiné offre la possibilité d'activer deux services différents (chacun identifié par son adresse) en fonction du

temps pendant lequel le bouton est enfoncé. **En particulier, il existe une distinction entre la pression courte (<1 sec.) et la pression longue (> 3 sec.).** Les valeurs autorisées pour les services qui peuvent être activés sont les suivantes :

- adresses 001-200: appel à un autre utilisateur;
- adresses 201-210: appel au standard de conciergerie;
- adresses 211-220: activation de l'actionneur;
- adresses 231-253: entrée en conversation avec le plaque de rue sans avoir été appelé.
- adresse 255: effacement de la valeur précédemment saisie.



#### Programmation de l'adresse associée à la pression courte du bouton 1 (code 010).

Pour programmer l'adresse (réglage d'usine 211), il est nécessaire de :

- entrez le code 010;
- appuyez sur le bouton  pour confirmer;
- entrez la nouvelle adresse; entrez 255 pour supprimer une valeur précédemment entrée;
- appuyez sur le bouton  pour confirmer;
- continuer avec la programmation suivante ou quitter la programmation.

#### Programmation de l'adresse associée à la pression longue du bouton 1 (code 012).

Pour programmer l'adresse (vide par défaut), il est nécessaire :

- entrez le code 012;
- appuyez sur le bouton  pour confirmer;
- entrez la nouvelle adresse; entrez 255 pour supprimer une valeur précédemment entrée;
- appuyez sur le bouton  pour confirmer;
- continuer avec la programmation suivante ou quitter la programmation.



#### Programmation des numéros de pièce relatifs aux adresses activées en appuyant sur la bouton 1 (codes 011-013).

Si l'on attribue à la pression courte ou longue, ou aux deux, la même adresse que celle utilisée pour appeler le combiné depuis la plaque de rue, le service qui est activé est l'appel interphone à l'intérieur du même appartement. Afin de répondre correctement à cet appel, il est nécessaire de programmer le numéro de pièce associé à la pression courte/longue du bouton 1 avec le numéro de pièce correspondant au combiné/vidéo-phone à appeler. Les valeurs autorisées sont :

- adresses 000-006: numéros de pièce;
- adresse 255: effacement de la valeur précédemment saisie.



#### Programmation du numéro de pièce relatif à l'adresse associée à la pression courte du bouton 1 (code 011).

Pour programmer le numéro de pièce (vide en usine) il est nécessaire :

- entrez le code 011;
- appuyez sur le bouton  pour confirmer;
- entrez la nouvelle adresse; entrez 255 pour supprimer une valeur précédemment entrée;
- appuyez sur le bouton  pour confirmer;
- continuer avec la programmation suivante ou quitter la programmation.

#### Programmation du numéro de pièce relatif à l'adresse associée à la pression longue du bouton 1 (code 013).

Pour programmer le numéro de pièce (vide par défaut), il est nécessaire :

- entrez le code 013;
- appuyez sur le bouton  pour confirmer;
- entrez la nouvelle adresse; entrez 255 pour supprimer une valeur précédemment entrée;
- appuyez sur le bouton  pour confirmer;
- continuer avec la programmation suivante ou quitter la programmation.



#### Programmation des adresses activées en appuyant sur le bouton 2 (codes 014-016).

Le bouton 2 offre la possibilité d'activer deux services différents (chacun identifié par son adresse) en fonction du temps pendant lequel le bouton est enfoncé. **En particulier, il existe une distinction entre la pression courte (<1 sec.) et la pression longue (> 3 sec.).** Les valeurs autorisées pour les services qui peuvent être activés sont les suivantes :

- adresses 001-200: appel à un autre utilisateur;
- adresses 201-210: appel au standard de conciergerie;
- adresses 211-220: activation de l'actionneur;
- adresses 231-253: entrée en conversation avec le platine de rue sans avoir été appelé.
- adresse 255: effacement de la valeur précédemment saisie.



#### Programmation de l'adresse associée à la pression courte du bouton 2 (code 014).

Pour programmer l'adresse (vide par défaut), il est nécessaire :

- entrez le code 014;
- appuyez sur le bouton  pour confirmer;
- entrez la nouvelle adresse; entrez 255 pour supprimer une valeur précédemment entrée;
- appuyez sur le bouton  pour confirmer;
- continuer avec la programmation suivante ou quitter la programmation.

#### Programmation de l'adresse associée à la pression longue du bouton 2 (code 016).

Pour programmer l'adresse (vide par défaut), il est nécessaire :

- entrez le code 016;
- appuyez sur le bouton  pour confirmer;
- entrez la nouvelle adresse; entrez 255 pour supprimer une valeur précédemment entrée;
- appuyez sur le bouton  pour confirmer;
- continuer avec la programmation suivante ou quitter la programmation.



#### Programmation des numéros de pièce relatifs aux adresses activées en appuyant sur la bouton 2 (codes 015-017).

Si l'on attribue à la pression courte ou longue, ou aux deux, la même adresse que celle utilisée pour appeler le combiné depuis la plaque de rue, le service qui est activé est l'appel interphone à l'intérieur du même appartement. Afin de répondre correctement à cet appel, il est nécessaire de programmer le numéro de pièce associé à la pression courte/longue du bouton 2 avec le numéro de pièce correspondant au combiné/vidéo-phone à appeler. Les valeurs autorisées sont :

- adresses 000-006: numéros de pièce;
- adresse 255: effacement de la valeur précédemment saisie.



### Programmation du numéro de pièce relatif à l'adresse associée à la pression courte du bouton 2 (code 015).

Pour programmer le numéro de pièce (vide en usine) il est nécessaire :

- entrez le code 015;
- appuyez sur le bouton  pour confirmer;
- entrez la nouvelle adresse; entrez 255 pour supprimer une valeur précédemment entrée;
- appuyez sur le bouton  pour confirmer;
- continuer avec la programmation suivante ou quitter la programmation si vous voulez

### Programmation du numéro de pièce relatif à l'adresse associée à la pression longue du bouton 2 (code 017).

Pour programmer le numéro de pièce (vide par défaut), il est nécessaire:



- entrez le code 017;
- appuyez sur le bouton  pour confirmer;
- entrez la nouvelle adresse; entrez 255 pour supprimer une valeur précédemment entrée;
- appuyez sur le bouton  pour confirmer;
- continuer avec la programmation suivante ou quitter la programmation.

### Programmation de l'adresse associée à l'entrée A1/GN (code 018).

Lorsque les bornes d'entrée A1 et GN de le combiné sont fermées, l'appel de palier est activé (le combiné sonne avec la mélodie programmée pour ce type d'appel, sans permettre la conversation). Il est possible d'associer une adresse à l'entrée si vous souhaitez relayer le même appel vers d'autres postes sans leur connecter également le même bouton. Les adresses qui peuvent être configurées sont énumérées ci-dessous:

- adresses 001-200: appel d'étage envoyé à un autre utilisateur; si l'adresse choisie coïncide avec l'adresse de l'utilisateur réglée sur les micro-interrupteurs, l'appel d'étage est relayé à tous les autres postes du même appartement;
- adresse 255: effacement de la valeur précédemment saisie.

Pour programmer l'adresse (vide en usine) il est nécessaire:



- entrez le code 018;
- appuyez sur le bouton  pour confirmer;
- entrez la nouvelle adresse; entrez 255 pour supprimer une valeur précédemment entrée;
- appuyez sur le bouton  pour confirmer;
- continuer avec la programmation suivante ou quitter la programmation si vous voulez

### Programmation des sonneries (codes 020 à 028).

Les paramètres suivants peuvent être programmés en relation avec les sonneries. Composez d'abord le code (020-028), puis la valeur à régler:



- code 020: code identifiant le niveau de volume commun associé à toutes les sonneries (valeur d'usine 3, valeurs admissibles de 1=minimum à 5=maximum);
- codes 021, 022, 023 et 024: les quatre codes identifient la sonnerie définie pour les appels depuis le plaque de rue, par intercommunication dans l'intérieur du même appartement, d'un autre appartement et de palier respectivement (voir le tableau 1 pour les valeurs par défaut). Les valeurs autorisées vont de 0 à 3);
- codes 025, 026, 027 et 028: les quatre codes identifient le nombre de sonneries associées à la sonnerie programmée pour les appels



provenant respectivement de le plaque de rue, par intercommunication dans l'intérieur du même appartement, d'un autre appartement et de palier (voir le tableau 1 pour les réglages d'usine, valeurs autorisées de 1 à 5). Pour réaliser la programmation souhaitée, il est nécessaire:

- entrez l'un des codes 020 à 028;
- appuyez sur le bouton  pour confirmer;
- entrez la nouvelle valeur à attribuer;
- appuyez sur le bouton  pour confirmer;
- continuer avec la programmation suivante ou quitter la programmation si vous voulez

### Programmation de la réponse automatique (code 029).





Si nécessaire (interphone installé dans un environnement où il n'est pas possible ou pas pratique d'appuyer sur un bouton pour répondre à l'appel, comme cela peut être le cas dans la cuisine d'un restaurant ou dans un bureau), la réponse automatique peut être activée. Lorsque l'appel est reçu, après un délai de 4 secondes, la conversation s'établit automatiquement, sans avoir à appuyer sur une touche. La programmation de cette fonction (désactivée par défaut) est décrite ci-dessous:

- entrez le code 029;
- appuyez sur le bouton  pour confirmer;
- entrez la valeur **002** pour activer la réponse automatique; entrez la valeur 000 pour la désactiver;
- appuyez sur le bouton  pour confirmer;
- continuer avec la programmation suivante ou quitter la programmation si vous voulez

 **Note:** si la réponse automatique a été activée, une pression prolongée sur la touche  n'activera pas la mise en sourdine de la sonnerie.

### Retour aux paramètres d'usine.

Pour revenir aux paramètres d'usine, il est nécessaire:

- **entrez dans le mode de programmation** en suivant les instructions décrites dans le paragraphe "Entrer en modalité programmation",
- **appuyez sur les touches:** , **2, 1** et ,
- la LED de l'icône  cesse de clignoter, la LED de l'icône  s'allume pendant une seconde, puis la LED de l'icône  recommence à clignoter lentement;
- il est suggéré de quitter la programmation. Si une nouvelle programmation est nécessaire, entrez à nouveau et effectuez les étapes nécessaires.

 **Note.** Le retour aux réglages d'usine n'a aucun effet sur l'adresse de l'utilisateur, qui est réglée manuellement via les micro-interrupteurs.

### Réglage du volume d'écoute pendant la conversation avec la plaque de rue.

Il est possible de modifier le niveau du volume d'écoute de l'interphone pendant la conversation avec le plaque de rue. La procédure à suivre est décrite ci-dessous:



- **pendant une conversation avec l'un des plaques de rue du système, appuyez simultanément sur les boutons: 1 et 2;**
- le LED de l'icône  commence à clignoter; **en utilisant les touches 1 pour aug-**

**menter et 2 pour diminuer**, il est possible de modifier le niveau du volume d'écoute. Huit niveaux sont disponibles: lorsque le niveau maximum ou minimum est atteint, un signal acoustique est émis. Une fois que le niveau souhaité a été atteint, attendez quelques secondes et le mode de réglage est automatiquement quitté et la LED de l'icône  redevient fixe.

 **Note:** le niveau ainsi réglé est mémorisé et utilisé dans toutes les conversations suivantes. Le retour aux réglages d'usine affecte également ce paramètre.







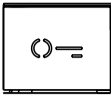

### Réglage du volume d'écoute pendant la conversation avec la station d'appartement.

Il est également possible de modifier le niveau du volume d'écoute de l'interphone pendant une conversation avec un autre utilisateur. La procédure à suivre est décrite ci-dessous:

- **pendant une conversation avec l'un des postes d'appartement du système, appuyez simultanément sur les boutons: 1 et 2;**
- le LED de l'icône  commence à clignoter; **en utilisant les touches 1 pour augmenter et 2 pour diminuer**, il est possible de modifier le niveau du volume d'écoute. Huit niveaux sont disponibles: lorsque le niveau maximum ou minimum est atteint, un signal acoustique est émis. Une fois que le niveau souhaité a été atteint, attendez quelques secondes et le mode de réglage est automatiquement quitté et la LED de l'icône  redevient fixe.

 **Note:** le niveau ainsi réglé est mémorisé et utilisé dans toutes les conversations suivantes. Le retour aux réglages d'usine affecte également ce paramètre.

**ES Función de los botones y significado del LED de señalización.**

	<b>En espera</b>	<b>Durante la llamada y la conversación:</b>
<b>Botón</b> 	<b>Presión corta (&lt;1 s)</b> - Activa la apertura de la cerradura de la última placa de calle de donde se recibió la llamada.  <b>Presión prolongada (&gt;3 s)</b> - Si está programado en la última placa de calle de donde se recibió la llamada, activa el EC/EM si está presente.	<b>Presión corta (&lt;1 s)</b> Activa la apertura de la cerradura de la placa de calle con la que está conectada.  <b>Presión prolongada (&gt;3 s)</b> Si está programado en la placa de calle de donde se recibió la llamada, activa el EC/EM si está presente.
<b>Botón</b> 	<b>Presión corta (&lt;1 s)</b> La función depende de la dirección almacenada en el botón: - <b>dirección de otro piso o de la centralita</b> , se llama la dirección almacenada del usuario; - <b>dirección de otra estancia en el mismo piso</b> , se llama al número de estancia almacenado; - <b>dirección de un actuador</b> , se activa/desactiva el actuador; - <b>dirección de una placa de calle</b> , se conecta con la placa de calle, sin haber recibido previamente la llamada. Automáticamente entra en conversación.  <b>Presión prolongada (&gt;3 s)</b> Mismas funciones descritas para la presión corta.	<b>Presión corta (&lt;1 s)</b> La única función que puede ejecutarse es la activación/desactivación del actuador si la dirección de un actuador está almacenada con la pulsación corta del botón.  <b>Presión prolongada (&gt;3 s)</b> Misma función descrita para la presión corta.
<b>Botón</b> 	<b>Presión corta (&lt;1 s)</b> - <b>dirección de otro piso o de la centralita</b> , se llama la dirección almacenada del usuario; - <b>dirección de otra estancia en el mismo piso</b> , se llama al número de estancia almacenado; - <b>dirección de un actuador</b> , se activa/desactiva el actuador; - <b>dirección de una placa de calle</b> , se conecta con la placa de calle, sin haber recibido previamente la llamada. Automáticamente entra en conversación.  <b>Presión prolongada (&gt;3 s)</b> Mismas funciones descritas para la presión corta	<b>Presión corta (&lt;1 s)</b> La única función que puede ejecutarse es la activación/desactivación del actuador si la dirección de un actuador está almacenada con la pulsación corta del botón.  <b>Presión prolongada (&gt;3 s)</b> Misma función descrita para la presión corta.
<b>Botón</b> 	<b>Presión corta (&lt;1 s)</b> Se entra en conversación con la última estación de puerta de la que se recibió la llamada:  <b>Presión prolongada (&gt;3 s)</b> Activa/desactiva la <b>exclusión de todos los tonos de llamada</b> . Cuando se excluyen los tonos de llamada el LED  parpadea lentamente.	<b>Presión corta (&lt;1 s)</b> Durante la llamada abra la conversación. Durante la conversación termina la llamada.  <b>Presión prolongada (&gt;3 s)</b> Activa/desactiva la <b>exclusión de todos los tonos de llamada</b> . El LED  se comporta como se muestra a continuación.
    	<b>Parpadea lentamente</b> Se excluyen todos los tonos de llamada.  <b>Parpadea lentamente</b> Señalización de puerta abierta.	<b>Parpadea lentamente</b> en llamada y <b>rápidamente</b> durante el ajuste del nivel de audio, <b>se mantiene encendido</b> en la conversación.  <b>Parpadea rápidamente</b> en llamada y <b>lentamente</b> en conversación <b>cuando</b> se excluyen todos los tonos de llamada.  <b>Parpadea lentamente</b> Señalización de puerta abierta.



**Nota.** Los terminales de los dispositivos a seguir envían la señal de puerta abierta  
 - placas de calle: PB/GN de C.2124AB y PB/PB de TD2000. con programación idónea;  
 - actuador: **puerta de entrada IN/GN del 2281Q con programación de fábrica.**



## ES PROGRAMACIÓN

### Programaciones de fábrica

Los siguientes son los valores de la configuración de fábrica por defecto, si necesita cambiarlos siga las instrucciones de los siguientes párrafos.

- Dirección de usuario=100 (mediante dip-switch)
- Número de estancia=000
- Direcciones secundarias del usuario (1-4)=vacío
- Números de estancia asociados con direcciones secundarias (1-4)=vacío
- Dirección asociada a la presión corta en el Botón 1=211
- Dirección asociada a la presión prolongada en el Botón 1=vacío
- Dirección asociada a la presión corta en el Botón 2=vacío
- Dirección asociada a la presión prolongada en el Botón 2=vacío
- Dirección asociada a la entrada A1/GN=vacío
- Nivel de volumen de todos los tonos de llamada=3
- Tonos de llamada y número de timbres=tabla 1
- Silenciamiento de todos los tonos de llamada=desactivado
- Respuesta automática=desactivada
- Volumen de audio con la placa de calle=5
- Volumen de audio con estación interior=3

**Tabla 1.**  
**Programación de fábrica de las llamadas**

Tipo de Llamadas	Número de timbres	sonería
desde placa de calle	1	Din-Don
intercomunicante	4	Dring 1
desde otro usuario	4	Dring 2
desde piso	1	Dring 3

### Programación de la dirección del usuario.

La dirección de usuario (por defecto 100, valores permitidos de 001 a 200) se ajusta a través de los dip-switches situados bajo la tapa del aparato. Véase la tabla 3. Todos los demás parámetros deben almacenarse en el teléfono, siguiendo uno de los siguientes procedimientos.

### Programación por Bluetooth.

Se recomienda programar el dispositivo vía Bluetooth descargando la app "DUO System" (disponible para iOS y Android) en tu smartphone o tablet. Para ello es necesario:

- conectar un programador Bluetooth PGR-2991BT o XE2921 al sistema;
- iniciar la aplicación DUO System, ve a la sección Bus DUO, pulsa el botón "+" e introduce la dirección del teléfono tal y como está configurada en los dip-switches;
- programar y desconectar.

**⚠ Si no se puede utilizar un programador Bluetooth, existe un procedimiento de programación "de emergencia" que se describe en los párrafos siguientes.**

### Entrar en el modo de programación



La programación sólo es posible cuando el teléfono está en modo de espera. Para entrar

en el modo de programación:

- mantenga pulsados simultáneamente los botones **1 y 2**, ignorando los pitidos reptonos (2 con tonos de llamada activados y 1 con tonos de llamada excluidos) hasta que el LED del símbolo  comience a parpadear.

### Salir del modo de programación

Para salir de la programación, es necesario:

- pulse y suelte el botón ;
- el símbolo  se apaga.

**⚠ Atención:** Si no se realiza ninguna operación durante más de 60 segundos, el teléfono sale automáticamente del modo de programación.

### Introducción de códigos y valores

Para introducir códigos y valores, utilice las teclas **1, 2** y ; su uso es el siguiente:

: Este botón se pulsa **para confirmar la introducción de un código o para pasar a otra fase de programación.**

**2:** Este botón se pulsa **para aumentar el valor de la cifra a introducir.** Pulse el botón un número de veces igual a la cifra a introducir (cifra 1=1 pulsación, cifra 9=9 pulsaciones, cifra 0=10 pulsaciones del botón).

**1:** Este botón se pulsa **para confirmar la entrada de dígitos y pasar a la siguiente entrada de dígitos.** Pulse el botón para pasar de centenas a decenas, de decenas a unidades y para confirmar la introducción de unidades.

La pulsación del botón se confirma con un tono.

### Notas sobre la introducción de códigos y valores

- Los códigos y valores a introducir deben estar siempre formados por tres dígitos (centenas, decenas y unidades); los códigos y valores que se componen de decenas y unidades o de unidades solas deben completarse añadiendo ceros. Por ejemplo, el número 96 se convierte en 096 y el número 5 en 005.

- Los dígitos deben introducirse uno a uno pulsando "n" veces el botón "2", donde "n" "corresponde al valor del dígito a introducir, seguido de la pulsación del botón "1" para pasar al siguiente dígito (un tono indicará cuándo se pasa al siguiente dígito). Por ejemplo, para introducir el número 096 es necesario:

- pulse la tecla "2" **10 veces** para introducir la cifra 0 y luego pulse la tecla "1";
- pulse la tecla "2" **9 veces** para introducir la cifra 9 y luego pulse el botón "1";
- pulse la tecla "2" **6 veces** para introducir la cifra 6 y luego pulse la tecla "1".

**Tabla 2**  
**Códigos de programación**

- 001 Primera dirección secundaria.
- 002 Segunda dirección secundaria.
- 003 Tercera dirección secundaria.
- 004 Cuarta dirección secundaria.
- 005 Número de estancia.
- 006 Número de estancia de la primera dirección secundaria.
- 007 Número de estancia de la segunda dirección secundaria.

008 Número de estancia de la tercera dirección secundaria.

009 Número de estancia de la cuarta dirección secundaria.

010 Dirección asociada a la presión corta en el botón 1.

011 Número de estancia relacionado con la dirección asociada a la presión corta en el botón 1.

012 Dirección asociada a la presión prolongada en el botón 1.

013 Número de estancia relacionado con la dirección asociada a la presión prolongada en el botón 1.

014 Dirección asociada a la presión corta en el botón 2.

015 Número de estancia relacionado con la dirección asociada a la presión corta en el botón 2.

016 Dirección asociada a la presión prolongada en el botón 2.

017 Número de estancia relacionado con la dirección asociada a la presión prolongada en el botón 2.

018 Dirección asociada a la entrada A1/GN.

020 Nivel de volumen de todos los tonos de llamada.

021 Tono de llamada asociado a la llamada externa.

022 Tono de llamada asociado a la llamada de intercomunicación.

023 Tono de llamada asociado a la llamada de otro usuario.

024 Tono de llamada asociado a la llamada del piso (entrada A1/GN).

025 Número de timbres del tono de llamada asociado a la llamada externa.

026 Número de timbres del tono de llamada asociado a la llamada de intercomunicación.





027 Número de timbres del tono de llamada asociado a la llamada de otro usuario.

028 Número de timbres del tono de llamada asociado a la llamada de piso (entrada A1/GN).

029 Respuesta automática.

### Procedimiento de programación

Para llevar a cabo la programación, es necesario:

- **Entrar en el modo de programación** siguiendo las indicaciones del apartado "Entrar en el modo de programación";
- **identificar el código de programación que debe utilizar** (véase la tabla 2);
- **introducir los tres dígitos del código de programación que desea utilizar** siguiendo las instrucciones del apartado "introducción de códigos y valores);
- **pulsar  para confirmar:** oirá un tono, el símbolo  comenzará a parpadear muy rápidamente, notificando al operador que el dispositivo está esperando el valor;
- **introducir el nuevo valor**, siguiendo las instrucciones del apartado "Introducción de códigos y valores";
- **pulsar  para confirmar:** oirá un tono, el símbolo  se iluminará durante un

momento y el símbolo  dejará de parpadear rápidamente y volverá a parpadear como antes de introducir el código, notificando al operador que el dispositivo está a la espera de un nuevo código de programación;



- **continuar** introduciendo el código de otra programación o salir, siguiendo las instrucciones del apartado "Salir del modo de programación".

### Programación de direcciones de usuario secundarias (códigos 001-004).

El teléfono puede responder a las llamadas de 4 usuarios adicionales cuyas direcciones pueden ser almacenadas. A continuación se muestra el procedimiento de almacenamiento para la primera de las cuatro direcciones (código 001). Con los códigos 002, 003 y 004 se pueden introducir la segunda, tercera y cuarta dirección secundaria respectivamente.



#### Primera dirección secundaria (código 001).

Para programar la primera dirección de llamada secundaria (por defecto vacía; se permiten direcciones entre 001 y 200) es necesario:

- introducir el código 001;
- pulsar  para confirmar;
- introducir la nueva dirección; introducir 255 si desea borrar el valor anterior;
- pulsar  para confirmar;
- continuar con la siguiente programación o salir de la programación.

#### Número de estancia (código 005).

Sirve para identificar el teléfono dentro del piso en relación con la dirección fijada con los microinterruptores (ajuste de fábrica 000 - MASTER, direcciones permitidas entre 000 y 004).



- introducir el código 005;
- pulsar  para confirmar;
- introducir el nuevo número de estancia;
- pulsar  para confirmar;
- continuar con la siguiente programación o salir de la programación.

### Programación de los números de estancia de las direcciones de usuario secundarias (códigos 006-009).

Para cada dirección secundaria, se debe configurar el número de estancia. A continuación se muestra el procedimiento de almacenamiento para el número de estancia relacionado con la primera de las cuatro direcciones secundarias (código 006). Utilizando los códigos 007, 008 y 009, es posible introducir los números de estancia para la segunda, tercera y cuarta dirección secundaria respectivamente.

#### Número de estancia relativo a la primera dirección secundaria (código 006).

Para programar el número de estancia para la primera dirección secundaria (por defecto vacía; se permiten direcciones entre 000 y 004), es necesario:

- introducir el código 006;
- pulsar  para confirmar;
- introducir el nuevo número de estancia; introducir 255 si desea borrar el valor anterior;
- pulsar  para confirmar;
- continuar con la siguiente programación o salir de la programación.



### Dirección asociada a la presión en el botón 1 (códigos 010 y 012).

El botón 1 del teléfono ofrece la posibilidad de activar dos servicios diferentes (cada uno de ellos identificado por la dirección relativa) en función del tiempo durante el cual se presiona el botón. En particular, se distingue entre **una presión corta (<1 seg.) y una presión prolongada (> 3 seg.)**. Los valores permitidos para los servicios que se pueden activar son:

- direcciones 001-200: llamada a otro usuario
- direcciones 201-210: llamada a la centralita;
- direcciones 211-220: activación del actuador
- direcciones 231-253: abrir la conversación con la placa de la calle sin haber sido llamada;
- dirección 255: borrar el valor introducido anteriormente.



#### Programación de la dirección asociada a la presión corta en el botón 1 (código 010).

Para programar la dirección (ajuste de fábrica 211), es necesario:

- introducir el código 010;
- pulsar  para confirmar;
- introducir la nueva dirección; introducir 255 si desea borrar el valor anterior;
- pulsar  para confirmar;
- continuar con la siguiente programación o salir de la programación.

#### Programación de la dirección asociada a la presión prolongada en el botón 1 (código 012).

Para programar la dirección (por defecto vacía), es necesario:

- introducir el código 012;
- pulsar  para confirmar;
- introducir la nueva dirección; introducir 255 si desea borrar el valor anterior;
- pulsar  para confirmar;
- continuar con la siguiente programación o salir de la programación.



### Programación de los números de estancia relacionados con las direcciones activadas al pulsar el botón 1 (códigos 011 y 013).

Si se asigna a la presión corta o prolongada, o a ambas, la misma dirección que la configurada en los microinterruptores, el servicio que se activa es la llamada de teléfono dentro del mismo piso. Se debe programar el número de estancia asociado a la presión corta/prolongada del botón 1 con el número de estancia correspondiente al teléfono/videoportero al que se va a llamar. Los valores permitidos son:

- dirección 000-006: números de estancia;
- dirección 255: borrar el valor introducido anteriormente;



#### Programación del número de estancia relacionado con la dirección asociada a la presión corta en el botón 1 (código 011).

Para programar el número de estancia (por defecto vacía), es necesario:

- introducir el código 011;
- pulsar  para confirmar;
- introducir el nuevo número de estancia; introducir 255 si desea borrar el valor anterior;
- pulsar  para confirmar;
- continuar con la siguiente programación o salir de la programación.

### Programación del número de estancia relacionado con la dirección asociada a la presión prolongada en el botón 1 (código 013).

Para programar el número de estancia (por defecto vacía), es necesario:

- introducir el código 013;
- pulsar  para confirmar;
- introducir el nuevo número de estancia; introducir 255 si desea borrar el valor anterior;
- pulsar  para confirmar;
- continuar con la siguiente programación o salir de la programación.



### Dirección asociada a la presión en el botón 2 (códigos 014 y 016).

El botón 2 del teléfono ofrece la posibilidad de activar dos servicios diferentes (cada uno de ellos identificado por la dirección relativa) en función del tiempo durante el cual se presiona el botón. En particular, se distingue entre **una presión corta (<1 seg.) y una presión prolongada (> 3 seg.)**. Los valores permitidos para los servicios que se pueden activar son:

- direcciones 001-200: llamada a otro usuario
- direcciones 201-210: llamada a la centralita;
- direcciones 211-220: activación del actuador
- direcciones 231-253: abrir la conversación con la placa de la calle sin haber sido llamada;
- dirección 255: borrar el valor introducido anteriormente.



#### Programación de la dirección asociada a la presión corta en el botón 2 (código 014).

Para programar la dirección (por defecto vacía), es necesario:

- introducir el código 014;
- pulsar  para confirmar;
- introducir la nueva dirección; introducir 255 si desea borrar el valor anterior;
- pulsar  para confirmar;
- continuar con la siguiente programación o salir de la programación.

#### Programación de la dirección asociada a la presión prolongada en el botón 2 (código 016).

Para programar la dirección (por defecto vacía), es necesario:

- introducir el código 016;
- pulsar  para confirmar;
- introducir la nueva dirección; introducir 255 si desea borrar el valor anterior;
- pulsar  para confirmar;
- continuar con la siguiente programación o salir de la programación.



### Programación de los números de estancia relacionados con las direcciones activadas al pulsar el botón 2 (códigos 015 y 017).

Si se asigna a la presión corta o prolongada, o a ambas, la misma dirección con la que se llama al teléfono desde la placa de calle, el servicio que se activa es la llamada de teléfono dentro del mismo piso. Para direccionar correctamente esta llamada, se debe programar el número de estancia asociado a la presión corta/prolongada del botón 2 con el número de estancia correspondiente al teléfono/videoportero al que se va a llamar. Los valores permitidos son:

- dirección 000-006: números de estancia;
- dirección 255: borrar el valor introducido anteriormente;



### Programación del número de estancia relacionado con la dirección asociada a la presión corta en el botón 2 (código 015).

Para programar el número de estancia (por defecto vacío), es necesario:

- introducir el código 015;
- pulsar  para confirmar;
- introducir el nuevo número de estancia; introducir 255 si desea borrar el valor anterior;
- pulsar  para confirmar;
- continuar con la siguiente programación o salir de la programación.

### Programación del número de estancia relacionado con la dirección asociada a la presión prolongada en el botón 2 (código 017).

Para programar el número de estancia (por defecto vacío), es necesario:



- introducir el código 017;
- pulsar  para confirmar;
- introducir el nuevo número de estancia; introducir 255 si desea borrar el valor anterior;
- pulsar  para confirmar;
- continuar con la siguiente programación o salir de la programación.

### Programación de la dirección del servicio activado por el cierre del contacto A1/GN (código 018).

La llamada del piso (el teléfono suena con la melodía programada para este tipo de llamada, sin habilitar la conversación) se activa cerrando la entrada A1 en el terminal GN. Es posible asociar una dirección a la entrada si se desea tener, además de la recepción del tono de llamada de piso, también la activación de uno de los servicios indicados a continuación:

- dirección 000: llamada del piso retransmitida a todos los puestos de apartamento que tengan la misma dirección de usuario del teléfono en el que A1 y GN estén cerrados juntos;
- direcciones 001-200: llamada de piso enviada a otro usuario; si la dirección elegida coincide con la dirección de usuario configurada en los microinterruptores, la llamada de piso se retransmite a todas las otras extensiones del mismo piso;
- dirección 255: borrar el valor introducido anteriormente.

Para programar la dirección (por defecto vacío), es necesario:

- introducir el código 018;
- pulsar  para confirmar;
- introducir la nueva dirección; introducir 255 si desea borrar el valor anterior;
- pulsar  para confirmar;
- continuar con la siguiente programación o salir de la programación.



### Programación de tonos de llamada (códigos 020 a 028)

Se pueden programar los siguientes parámetros en relación con los tonos de llamada. Primero marque el código (020-028) y luego el valor a ajustar:

- código 020: código que identifica el nivel de volumen común asociado a todos los tonos de llamada (valor de fábrica 3, valores permitidos de 1=mínimo a 5=máximo);
- códigos 021, 022, 023 y 024: los cuatro códigos identifican el tono de llamada ajustado para las llamadas de la placa de calle, del teléfono dentro del mismo piso, de otro piso y del piso, respectivamente (véase la tabla 1 para los ajustes de fábrica);



- códigos 025, 026, 027 y 028: los cuatro códigos identifican el número de timbres asociados al tono de llamada configurado para las llamadas de la placa de calle, del teléfono dentro del mismo piso, de otro piso y del piso, respectivamente (para los ajustes de fábrica véase la tabla 1, valores permitidos de 1 a 5).

Para realizar la programación deseada es necesario:

- introducir uno de los códigos de 020 a 028;
- pulsar  para confirmar;
- introducir el nuevo valor a asignar;
- pulsar  para confirmar;
- continuar con la siguiente programación o salir de la programación..





### Programación de la respuesta automática (código 029).

Si es necesario (dispositivo instalado en un contexto en el que no es posible o no es conveniente pulsar una tecla para responder a la llamada, como podría ser el caso en la cocina de un restaurante o en alguna oficina), se puede habilitar la respuesta automática. Cuando se recibe la llamada, tras un tiempo de 4 segundos, se establece automáticamente la conversación, sin necesidad de pulsar ninguna tecla. A continuación se describe la programación de la función (desactivada por defecto):

- introducir el código 029;
- pulsar  para confirmar;
- introducir el valor **002** para activar la respuesta automática; introducir el valor 000 para desactivarla;
- pulsar  para confirmar;
- continuar con la siguiente programación o salir de la programación.

### Volver a los valores de fábrica.

Para volver a la configuración de fábrica, es necesario:

- **entrar en el modo de programación** siguiendo las indicaciones del apartado "Entrar en el modo de programación,
- **pulsar los siguientes botones en esta secuencia:** , **2**, **1** y ;
- el LED de icono  deja de parpadear, el LED de icono  se ilumina durante un segundo y luego el LED de icono  vuelve a parpadear lentamente;
- salir de la programación. Si se requiere una nueva programación, vuelva a entrar y realice los pasos necesarios.

 **Atención:** la vuelta a los valores de fábrica no tiene ningún efecto en la dirección de usuario: manualmente a través de los dip-switches.

### Ajuste del volumen de escucha durante la conversación con la placa de calle.

Es posible variar el nivel de volumen de escucha del teléfono durante la conversación con la placa de calle. El procedimiento a seguir es el que se describe a continuación:



- **durante una conversación con una de las placas de calle del sistema, pulse simultáneamente los botones: 1 y 2;**
- el LED del icono  comienza a parpadear; mediante **las teclas 1 para aumentar y 2 para disminuir**, es posible modificar el nivel de volumen de escucha. Hay ocho niveles disponibles: cuando se alcanza el nivel máximo o mínimo, se emite una señal acústica. Una

vez alcanzado el nivel deseado, espere unos segundos y se saldrá automáticamente del modo de ajuste y el LED del icono  volverá a estar fijo.

 **Nota:** el nivel ajustado de este modo se memoriza y se utiliza en todas las conversaciones posteriores. Volver a la configuración de fábrica también afecta a este parámetro.







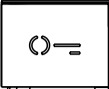

### Ajuste del volumen de escucha durante la conversación con la estación de apartamentos

También es posible cambiar el nivel de volumen de escucha del interfono durante la conversación con otro usuario. El procedimiento a seguir es el que se describe a continuación:

- **durante una conversación con una de las estaciones de apartamento del sistema, pulse simultáneamente los botones: 1 y 2;**
- el LED del icono  comienza a parpadear; mediante **las teclas 1 para aumentar y 2 para disminuir**, es posible modificar el nivel de volumen de escucha. Hay ocho niveles disponibles: cuando se alcanza el nivel máximo o mínimo, se emite una señal acústica. Una vez alcanzado el nivel deseado, espere unos segundos y se saldrá automáticamente del modo de ajuste y el LED del icono  volverá a estar fijo.

 **Nota:** el nivel ajustado de este modo se memoriza y se utiliza en todas las conversaciones posteriores. Volver a la configuración de fábrica también afecta a este parámetro.

**PT Função das botões e significado dos sinais**

	<b>Em repouso:</b>	<b>Durante a chamada e a conversa:</b>
<b>Botão</b> 	<p><b>Pressão curta (&lt;1 s)</b> - Acciona a fechadura da última botoneira da qual a chamada foi recebida.</p> <p><b>Pressão longa (&gt;3 s)</b> - se programado na última botoneira da qual a chamada foi recebida, activa o EC/EM quando presente.</p>	<p><b>Pressão curta (&lt;1 s)</b> Acciona a fechadura eléctrica na botoneira com a qual está a falar.</p> <p><b>Pressão longa (&gt;3 s)</b> Se programado na botoneira da qual a chamada foi recebida, activa o EC/EM quando presente.</p>
<b>Botão</b> 	<p><b>Pressão curta (&lt;1 s)</b> A função depende do endereço armazenado no botão:</p> <ul style="list-style-type: none"> <li>- <b>endereço de outro apartamento o da central telefónica de concierge</b>, o usuário armazenado é chamado;</li> <li>- <b>endereço de outro quarto no mesmo apartamento</b>, o quarto de armazenamento é chamada;</li> <li>- <b>endereço de um atuador</b>, o atuador é ativado/desativado;</li> <li>- <b>endereço de botoneira</b>, liga-se à botoneira sem ter recebido previamente a chamada. Entra automaticamente em conversa.</li> </ul> <p><b>Pressão longa (&gt;3 s)</b> As mesmas funções que as descritas para a pressão curta.</p>	<p><b>Pressão curta (&lt;1 s)</b> A única função que pode ser executada é a ativação/desativação do atuador se um endereço de atuador estiver armazenado no local da memória para a pressão curta do botão.</p> <p><b>Pressão longa (&gt;3 s)</b> A mesma função que a descrita para pressão curta.</p>
<b>Botão</b> 	<p><b>Pressão curta (&lt;1 s)</b> A função depende do endereço armazenado no botão:</p> <ul style="list-style-type: none"> <li>- <b>endereço de outro apartamento o da central telefónica de concierge</b>, o usuário armazenado é chamado;</li> <li>- <b>endereço de outro quarto no mesmo apartamento</b>, o quarto de armazenamento é chamada;</li> <li>- <b>endereço de um atuador</b>, o atuador é ativado/desativado;</li> <li>- <b>endereço de botoneira</b>, liga-se à botoneira sem ter recebido previamente a chamada. Entra automaticamente em conversa.</li> </ul> <p><b>Pressão longa (&gt;3 s)</b> As mesmas funções que as descritas para a pressão curta.</p>	<p><b>Pressão curta (&lt;1 s)</b> A única função que pode ser executada é a ativação/desativação do atuador se um endereço de atuador estiver armazenado no local da memória para a pressão curta do botão.</p> <p><b>Pressão longa (&gt;3 s)</b> A mesma função que a descrita para pressão curta.</p>
<b>Botão</b> 	<p><b>Pressão curta (&lt;1 s)</b> Entra-se numa conversa com a última botoneira a partir da qual a chamada foi recebida:</p> <p><b>Pressão longa (&gt;3 s)</b> <b>Habilita/desabilita o som de todos os toques.</b> Quando os sinos estão emudecidos, o LED ícone  pisca lentamente.</p>	<p><b>Pressão curta (&lt;1 s)</b> Em chamada abre a conversa. Na convocação termina a chamada.</p> <p><b>Pressão longa (&gt;3 s)</b> <b>Habilita/desabilita o som de todos os toques.</b> O LED  comporta-se como descrito abaixo.</p>
<p></p> <p> <b>Pisca lentamente</b> Todos os toques estão excluídos.</p> <p> <b>Pisca lentamente</b> Sinalização de porta aberta.</p>	<p><b>Pisca lentamente</b> em uma chamada e <b>rapidamente</b> durante o ajuste do nível de áudio, e <b>continua</b> durante a conversa.</p> <p><b>Pisca rapidamente</b> em uma chamada e <b>lentamente</b> em uma conversa <b>quando</b> todos os toques são silenciados.</p> <p><b>Pisca lentamente</b> Sinalização de porta aberta</p>	



**Nota.** Os terminais dos dispositivos listados abaixo enviam o sinal de porta aberta:  
- botoneiras: PB/GN de C.2124AB e PB/PB de TD2000... com programação adequada;  
- attuatore: **porta IN/GN de 2281Q com configuração de fábrica.**

## PT PROGRAMAÇÃO

### Programação de fábrica

Os valores das configurações de fábrica estão listados abaixo. Se você precisar alterá-los, siga as instruções nos parágrafos seguintes.

- Endereço do usuário = **100** via dip-switch
- Número do quarto = **000**
- Endereços de utilizador adicionais (1-4) = **vácuo**
- Número do quarto para endereços do usuário adicionais (1-4) = **vácuo**
- Endereço associado com a pressão curta de o botão 1 = **211**
- Endereço associado com a pressão longa de o botão 1 = **vácuo**
- Endereço associado com a pressão curta de o botão 2 = **vácuo**
- Endereço associado com a pressão longa de o botão 2 = **vácuo**
- Endereço associado à entrada A1-GN = **vácuo**
- Volume de todos os toques = **3**
- Exclusão de todos os toques = **desabilitado**
- Tom de chamada e número de toques = **tabela 1**
- Resposta automática = **desabilitado**
- Volume de áudio com botoneira = **5**
- Volume de áudio com estação interna = **3**

Tabela 1.

#### Programação de fábrica dos chamadas

Tipo de Chamadas	Numero de toques	som
da botoneira	1	Din-Don
intercomunicante	4	Dring 1
de outro usuário	4	Dring 2
do patamar	1	Dring 3

### Programação de endereço do usuário

O endereço do usuário (configuração de fábrica 100, valores permitidos 001 a 200) é definido através dos dip-switches no interior do dispositivo. Todos os outros parâmetros devem ser armazenados no intercomunicador, seguindo um dos seguintes procedimentos.

### Programação via Bluetooth

É recomendado programar o dispositivo via Bluetooth baixando o aplicativo «**DUO System**» (disponível para iOS e Android) para o seu smartphone ou tablet. Isto é necessário:

- conectar um artigo programador Bluetooth PGR2991BT ou XE2921 ao sistema;
- Iniciar o aplicativo DUO System, ir para a seção Bus DUO, pressionar o botão "+", digitar o endereço do usuário como definido nos dip-switches;
- programação e desconexão.

 **Se um programador Bluetooth não puder ser utilizado, está disponível um procedimento de programação de 'emergência', descrito nos parágrafos seguintes.**

### Entrar no modo de programação



A programação só é possível quando o telefone da porta está em repouso. Para entrar no modo de programação, você deve:

- mantenha as teclas **1** e **2** pressionadas simultaneamente e mantê-los premidos, ignorando os bips tocados (2 com os toques

de chamada activados e 1 com os toques de chamada excluídos) até o símbolo  começar a piscar;

### Sair do modo de programação.

Para sair da programação, você deve:

- pressione e solte o botão .
- o símbolo  apaga-se.

 **Nota** Se nenhuma operação for realizada por mais de 60 segundos, o telefone sai da fase de programação de forma independente.

### Entrada de códigos e valores

Utilize as teclas **1**, **2** e  para introduzir códigos e valores: o seu significado é o seguinte:

: Ao premir esta tecla, **confirma-se a introdução de um código** ou passa-se **para o próximo passo da programação.**

**2:** Pressionar este botão é usado para **incrementar o valor do dígito a ser inserido.** Pressione o botão um número de vezes igual ao dígito a introduzir (dígito 1 = 1 pressão; dígito 9 = 9 pressões; dígito 0 = 10 pressões do botão).

**1:** Premindo este botão é utilizado para **confirmar a entrada dos dígitos e passar para a entrada do dígito seguinte.** Pressione o botão para alternar entre centenas e dezenas, dezenas e unidades, e para confirmar a entrada da unidade.

As pressões dos botões são confirmadas por um tom.

#### Notas sobre a introdução de códigos e valores

-Os códigos e valores a serem introduzidos devem ser sempre constituídos por três dígitos (centenas, dezenas e unidades); os códigos e valores constituídos apenas por dezenas e unidades ou apenas unidades devem ser preenchidos com a adição de zeros. Por exemplo, o número 96 torna-se 096 e o número 5 torna-se 005.

-Dígitos devem ser introduzidos um de cada vez pressionando o botão **"2"** "n" vezes, onde "n" corresponde ao valor do dígito a introduzir, seguido de pressionar o botão **"1"** para passar para o dígito seguinte (um tom indicará quando passar para o dígito seguinte). Por exemplo, para introduzir o número 096, você introduziria:  
- prima o botão **'2' 10 vezes** para introduzir o dígito 0 e prima o botão **'1'**;  
- prima o botão **'2' 9 vezes** para introduzir o dígito 9 e prima o botão **'1'**;  
- prima o botão **'2' 6 vezes** para introduzir o dígito 6 e prima o botão **'1'**.

Tabela 2

#### Códigos de programação

- 001 Primeiro endereço adicional.
- 002 Segundo endereço adicional.
- 003 Terceiro endereço adicional.
- 004 Quarto endereço adicional.

005 O número do quarto.

006 Número do quarto do primeiro endereço adicional.

007 Número do quarto do segundo endereço adicional.

008 Número do quarto do terceiro endereço adicional.

009 Número do quarto endereço adicional.

010 Endereço associado com a pressão curta de o botão 1.

011 Número do quarto relacionado com o endereço associado com a pressão curta do botão 1.

012 Endereço associado com a pressão longa de o botão 1.

013 Número do quarto relacionado com o endereço associado com a pressão longa do botão 1.

014 Endereço associado com a pressão curta de o botão 2.

015 Número do quarto relacionado com o endereço associado com a pressão curta do botão 2.

016 Endereço associado com a pressão longa de o botão 2.

017 Número do quarto relacionado com o endereço associado com a pressão longa do botão 2.

018 Endereço associado à entrada A1/GN.

020 Nível de volume de todos os toques.

021 Toque de toque associado à chamada externa.

022 Tom de toque associado à chamada de intercomunicação.

023 Toque de chamada associado à chamada de outro usuário.

024 Toque de chamada associado à chamada do patamar (entrada A1/GN).

025 Número de anéis da campanha associada à chamada externa.

026 Número de toques da campanha associada à chamada de intercomunicação.





027 Número de toques da campanha associada à chamada de outro usuário.

028 Número de anéis da campanha associada à chamada do patamar (entrada A1/GN).

029 Resposta automática.

### Procedimento de programação

A programação requer:

- **entrar no modo de programação** seguindo as instruções descritas no parágrafo "Entrar no modo de programação";
- **identificar o código de programação a ser executado** (ver tabela 2);
- **digite os três dígitos do código de programação que deseja executar seguindo as instruções** no parágrafo "Entrada de códigos e valores";
- **pressione para  confirmar:** um tom será ouvido, o símbolo  começará a piscar muito rápido, indicando ao operador que o aparelho está à espera do valor;
- **introduzir o novo valor, seguindo as instruções** do parágrafo "Entrada de códigos e valores";
- **pressione  ara confirmar:** um tom será ouvido, o símbolo  acender-se-á por um momento e o símbolo  deixará de piscar muito rapidamente e começará a piscar

como antes do código ser introduzido, indicando ao operador que o aparelho está à espera de um novo código de programação; ● **continuar a** introduzir o código de outro modo de programação ou sair seguindo as instruções dadas no parágrafo "Sair do modo de programação".

### **Programação de endereços adicionais (códigos 001 e 004).**

O telefone pode atender chamadas para até 4 utilizadores adicionais cujos endereços podem ser armazenados. O procedimento de armazenamento é mostrado abaixo para o primeiro dos quatro endereços (código 001). Utilizando os códigos 002, 003 e 004, podem ser introduzidos o segundo, terceiro e quarto endereços adicionais, respectivamente.

### **Primeiro endereço adicional (código 001).**

Para programar o primeiro endereço de chamada adicional (por defeito vazio; endereços permitidos entre 001 e 200), é necessário:

- insira o código 001;
- pressione o botão  $\text{☎}=\text{}$  para confirmar;
- digite o novo endereço; digite 255 para eliminar um valor introduzido anteriormente;
- pressione o botão  $\text{☎}=\text{}$  para confirmar;
- continuar com a programação subsequente ou sair da programação.

### **Número do quarto (código 005)**

Serve para o identificar dentro do apartamento em relação ao endereço do utilizador definido através dos micro-interruptores (configuração de fábrica 000 - MASTER, endereços permitidos entre 000 e 004).

- Introduza o código 005;
- pressione o botão  $\text{☎}=\text{}$  para confirmar;
- digite o novo número do quarto;
- pressione o botão  $\text{☎}=\text{}$  para confirmar;
- continuar com a programação subsequente ou sair da programação.

### **Programação de números de quarto para endereços adicionais (códigos 006 e 009).**

Para cada endereço adicional, o número do quarto deve ser definido. O procedimento de armazenamento é mostrado abaixo para o número do quarto relacionado com o primeiro dos quatro endereços adicionais (código 006). Utilizando os códigos 007, 008 e 009 é possível introduzir os números dos quartos para o segundo, terceiro e quarto endereços adicionais, respectivamente.

### **Número do quarto para o primeiro Endereço adicional (código 006)**

Para programar o número do quarto para o primeiro endereço de chamada adicional (por padrão vazio; endereços permitidos entre 000 e 004) é necessário:

- insira o código 006;
- pressione o botão  $\text{☎}=\text{}$  para confirmar;
- digite o novo número do quarto; digite 255 para eliminar um valor introduzido anteriormente;
- pressione o botão  $\text{☎}=\text{}$  para confirmar;
- continuar com a programação subsequente ou sair da programação.

### **Programação de endereços activada através de o botão 1 (códigos 010 e 012).**

O botão 1 no telefone oferece a possibilidade

de ativar dois serviços diferentes (cada um identificado pelo seu endereço), dependendo do tempo em que o botão for pressionado. É feita uma distinção entre **pressão curta (<1 seg.) e longa (> 3 seg.)**.

Os valores permitidos para os serviços que podem ser ativados são:

- endereços 001-200: chamada para outro usuário;
- endereços 201-210: chamada para a central telefónica;
- endereços 211-220: ativação do atuador;
- endereços 231-253: entrada em conversa com a botoneira sem ter sido chamada.
- endereço 255: eliminação do valor introduzido anteriormente.

### **Programação do endereço associado com a pressão curta de o botão 1 (código 010).**

Para programar o endereço (configuração de fábrica 211) é necessário:

- insira o código 010;
- pressione o botão  $\text{☎}=\text{}$  para confirmar;
- digite o novo endereço; digite 255 para eliminar um valor introduzido anteriormente;
- pressione o botão  $\text{☎}=\text{}$  para confirmar;
- continuar com a programação subsequente ou sair da programação.

### **Programação do endereço associado com a pressão longa de o botão 1 (código 012).**

Para programar o endereço (vazio por defeito), é necessário:

- insira o código 012;
- pressione o botão  $\text{☎}=\text{}$  para confirmar;
- digite o novo endereço; digite 255 para eliminar um valor introduzido anteriormente;
- pressione o botão  $\text{☎}=\text{}$  para confirmar;
- continuar com a programação subsequente ou sair da programação.

### **Programação dos números do quarto relativos aos endereços activados através de o botão 1 (códigos 011 e 013).**

Se o botão 1 curto ou longo, ou ambas, tiverem o mesmo endereço definido no micro-interruptores, o serviço que é activado é a chamada de intercomunicação dentro do mesmo apartamento. É necessário programar o número do quarto associado à pressão curta/longa do botão 1 com o número do quarto correspondente ao telefone/video-porteiro a ser chamado. Os valores permitidos são:

- endereços 000-006: números dos quartos;
- endereço 255: eliminação do valor introduzido anteriormente.

### **Programação do número do quarto relacionado com o endereço associado com a pressão curta do botão 1 (código 011).**

Para programar o número do quarto (de fábrica vazio), é necessário:

- insira o código 011;
- pressione o botão  $\text{☎}=\text{}$  para confirmar;
- digite o novo número do quarto; digite 255 para eliminar um valor introduzido anteriormente;
- pressione o botão  $\text{☎}=\text{}$  para confirmar;
- continuar com a programação subsequente ou sair da programação.

### **Programação do número do quarto relacionado com o endereço associado com a pressão longa do botão 1 (código 013).**

Para programar o número do quarto (vazio por defeito), é necessário:

- insira o código 013;
- pressione o botão  $\text{☎}=\text{}$  para confirmar;
- digite o novo número do quarto; digite 255 para eliminar um valor introduzido anteriormente;
- pressione o botão  $\text{☎}=\text{}$  para confirmar;
- continuar com a programação subsequente ou sair da programação.

### **Programação de endereços activada através de o botão 2 (códigos 014 e 016).**

O botão 2 do telefone oferece a possibilidade de ativar dois serviços diferentes (cada um identificado pelo seu endereço), dependendo do tempo em que o botão for pressionado. É feita uma distinção entre **pressão curta (<1 seg.) e longa (> 3 seg.)**.

Os valores permitidos para os serviços que podem ser ativados são:

- endereços 001-200: chamada para outro usuário;
- endereços 201-210: chamada para a central telefónica;
- endereços 211-220: ativação do atuador;
- endereços 231-253: entrada em conversa com a botoneira sem ter sido chamada.
- endereço 255: eliminação do valor introduzido anteriormente.

### **Programação do endereço associado com a pressão curta de o botão 2 (código 014).**

Para programar o endereço (vazio por defeito) é necessário:

- insira o código 014;
- pressione o botão  $\text{☎}=\text{}$  para confirmar;
- digite o novo endereço; digite 255 para eliminar um valor introduzido anteriormente;
- pressione o botão  $\text{☎}=\text{}$  para confirmar;
- continuar com a programação subsequente ou sair da programação.

### **Programação do endereço associado com a pressão longa de o botão 2 (código 016).**

Para programar o endereço (vazio por defeito), é necessário:

- insira o código 016;
- pressione o botão  $\text{☎}=\text{}$  para confirmar;
- digite o novo endereço; digite 255 para eliminar um valor introduzido anteriormente;
- pressione o botão  $\text{☎}=\text{}$  para confirmar;
- continuar com a programação subsequente ou sair da programação.



### **Programação dos números do quarto relativos aos endereços activados através de o botão 2 (códigos 015 e 017).**

Se o botão 2 curto ou longo, ou ambas, tiverem o mesmo endereço definido no micro-interruptores, o serviço que é activado é a chamada de intercomunicação dentro do mesmo apartamento. Para atender corretamente esta chamada, é necessário programar o número do quarto associado à pressão curta/longa do botão 2 com o número do quarto correspondente ao telefone/video-porteiro a ser chamado. Os valores permitidos são:

- endereços 000-006: números dos quartos;
- endereço 255: eliminação do valor introduzido anteriormente.



### Programação do número do quarto relacionado com o endereço associado com a pressão curta do botão 2 (código 015).

Para programar o número do quarto (de fábrica vazio), é necessário:

- insira o código 015;
- pressione o botão  para confirmar;
- digite o novo número do quarto; digite 255 para eliminar um valor introduzido anteriormente;
- pressione o botão  para confirmar;
- continuar com a programação subsequente ou sair da programação.

### Programação do número do quarto relacionado com o endereço associado com a pressão longa do botão 2 (código 017).

Para programar o número do quarto (vazio por defeito), é necessário:

- insira o código 017;
- pressione o botão  para confirmar;
- digite o novo número do quarto; digite 255 para eliminar um valor introduzido anteriormente;
- pressione o botão  para confirmar;
- continuar com a programação subsequente ou sair da programação.



### Programação do endereço do serviço activado pelo fecho do contacto A1/GN (código 018).

Quando os terminais de entrada A1 e GN do telefone são fechados por meio de um botão, a chamada do patamar é activada (o telefone toca com a melodia programada para este tipo de chamada, sem activar a conversa). É possível associar um endereço com a entrada se desejar retransmitir a mesma chamada para outras extensões sem ligar também o mesmo botão a elas. Os endereços que podem ser configurados são listados abaixo:

- endereços 001-200: chamada do patamar enviada a outro usuário. Se o endereço escolhido coincidir com o endereço de utilizador definido nos micro-interruptores, a chamada de patamar é retransmitida a todas as outras extensões no mesmo apartamento

- endereço 255: eliminação do valor introduzido anteriormente.

Para programar o endereço (fábrica vazia) é necessário:

- insira o código 018;
- pressione o botão  para confirmar;
- digite o novo endereço; digite 255 para eliminar um valor introduzido anteriormente;
- pressione o botão  para confirmar;
- continuar com a programação subsequente ou sair da programação.



### Programação de toques de chamada (códigos 020 a 028).

Estes parâmetros estão relacionados com toques de chamada. Primeiro marque o código (020-028) e depois o valor a ser definido:

-código 020: código que identifica o nível de volume comum associado a todos os toques (valor de fábrica 3, valores permitidos de 1=mínimo a 5=máximo);



-códigos 021, 022, 023 e 024: os quatro códigos identificam o toque definido para chamadas da botoneira, intercomunicador dentro do mesmo apartamento, de outro apartamento e do patamar, respectivamente (ver tabela 1 para os valores predefinidos de fábrica. Os valores permitidos variam de 0 a 3);



-códigos 025, 026, 027 e 028: os quatro códigos identificam o número de toques associados ao conjunto de toques para chamadas da botoneira, intercomunicador dentro do mesmo apartamento, de outro apartamento e do patamar respectivamente (ver tabela 1 para os ajustes de fábrica, valores permitidos de 1 a 5). Para realizar a programação desejada, é necessário:

- digite um dos códigos 020 a 028;
- pressione o botão  para confirmar;
- entrar o novo valor a ser atribuído;
- pressione o botão  para confirmar;
- continuar com a programação subsequente ou sair da programação.

### Programação de resposta automática (código 029).





Se necessário (telefone instalado num contexto onde não é possível ou não é conveniente premir um botão para atender a chamada, como pode ser o caso de uma cozinha de restaurante ou de algum escritório), é possível activar o atendimento automático. Quando a chamada é recebida, após um tempo de 4 segundos, a conversa é automaticamente estabelecida, sem premir qualquer tecla. A programação da função (desactivada por defeito) é descrita abaixo:

- introduzir o código 029;
- prima o botão  para confirmar;
- introduzir o valor **002 para permitir** a resposta automática; introduzir o valor 000 para o desactivar;
- prima o botão  para confirmar;
- continuar com a programação subsequente ou sair da programação.

 **Nota** Se a resposta automática tiver sido activada, a pressão prolongada no botão  não activará o silenciamento da chamada.

### Voltar às configurações de fábrica.

Para voltar às configurações de fábrica:

- **entrar no modo de programação** seguindo as instruções descritas no parágrafo "Entrar no modo de programação",
- **pressione as teclas nesta sequência:** , **2, 1 e** ;
- o LED ícone  pára de piscar, o LED ícone  acende por um segundo e depois o LED ícone  volta a piscar lentamente;
- sugere-se que se saia da programação. Se for necessária uma nova programação, entre novamente e execute os passos necessários.

 **Nota** Este procedimento não tem efeito sobre o endereço do usuário, que é definido através dos dip-switches.

### Ajustar o volume de áudio durante a conversa com a botoneira.

É possível variar o nível do volume de áudio durante a conversa com a botoneira. O procedimento a seguir é o descrito abaixo:



- **durante uma conversa com uma das botoneiras do sistema, pressionar simultaneamente os botões: 1 e 2;**
- o LED ícone  começa a piscar; **usando os botões 1 para aumentar e 2 para diminuir**, é possível modificar o nível do volume de audição. Estão disponíveis oito níveis: quando o

nível máximo ou mínimo é atingido, é emitido um sinal acústico. Uma vez atingido o nível desejado, aguarde alguns segundos e o modo de ajuste é automaticamente abandonado e o ícone  regressa a uma luz constante;

 **Nota:** o nível definido desta forma é memorizado e utilizado em todas as conversas subsequentes. O regresso às configurações de fábrica também afecta este parâmetro.







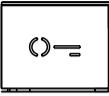

### Ajustar o volume de áudio durante a conversa com a estação de apartamentos.

Também é possível modificar o nível do volume de escuta do intercomunicador durante a conversa com outro utilizador. O procedimento a seguir é o descrito abaixo:

- durante uma conversa com uma das estações de apartamentos do sistema, pressionar simultaneamente os botões: **1 e 2;**
- o LED ícone  começa a piscar; **usando os botões 1 para aumentar e 2 para diminuir**, é possível modificar o nível do volume de audição. Estão disponíveis oito níveis: quando o nível máximo ou mínimo é atingido, é emitido um sinal acústico. Uma vez atingido o nível desejado, aguarde alguns segundos e o modo de ajuste é automaticamente abandonado e o ícone  regressa a uma luz constante;

 **Nota:** o nível definido desta forma é memorizado e utilizado em todas as conversas subsequentes. O regresso às configurações de fábrica também afecta este parâmetro..

**DE Funktion der Tasten und Bedeutung der LED-Signalisierung.**

	<b>Im Bereitschaftsdienst</b>	<b>Während des Anrufs und des Gesprächs:</b>
<p><b>Taste</b></p> 	<p><b>Kurzer Druck (&lt;1 s)</b> -Der Türschloss der zuletzt Türstation von dem der Anruf empfangen wurde wird aktiviert</p> <p><b>Langer Druck (&gt;3 s)</b> -Sie auf der letzten Türstation programmiert ist, von dem der Anruf empfangen wurde, aktiviert sie EC/EM, sofern vorhanden.</p>	<p><b>Kurzer Druck (&lt;1 s)</b> Die elektrische Türverriegelung der Türstation, mit der Sie verbunden sind, wird aktiviert.</p> <p><b>Langer Druck (&gt;3 s)</b> Wenn sie auf der Türstation programmiert ist, von dem der Anruf empfangen wurde, aktiviert sie EC/EM, sofern vorhanden.</p>
<p><b>Taste</b></p> 	<p><b>Kurzer Druck (&lt;1 s)</b> Die Funktion hängt im Einzelnen von der in der Taste gespeicherten Adresse ab: - <b>Adresse einer anderen Wohnung oder Telefonzentrale:</b> der gespeicherte Benutzer angerufen; - <b>Adresse eines anderen Zimmers in derselben Wohnung:</b> das gespeicherte Zimmer angerufen; - <b>Adresse eines Aktors:</b> Aktivieren/Deaktivieren des Aktors; - <b>Adresse einer Türstation:</b> verbinden Sie sich mit der Türstation, ohne den Anruf vorher entgegengenommen zu haben. Man kommt automatisch ins Gespräch.</p> <p><b>Langer Druck (&gt;3 s)</b> Gleiche Funktionen beschrieben in Bezug auf der kurzem Druck .</p>	<p><b>Kurzer Druck (&lt;1 s)</b> Die einzige Funktion, die ausgeführt werden kann, ist die Aktivierung/Deaktivierung eines Aktor, wenn die Adresse eines Aktor gespeichert ist.</p> <p><b>Langer Druck (&gt;3 s)</b> Gleiche Funktionen beschrieben in Bezug auf der kurzem Druck.</p>
<p><b>Taste</b></p> 	<p><b>Kurzer Druck (&lt;1 s)</b> Die Funktion hängt im Einzelnen von der in der Taste gespeicherten Adresse ab: - <b>Adresse einer anderen Wohnung oder Telefonzentrale:</b> der gespeicherte Benutzer angerufen; - <b>Adresse eines anderen Zimmers in derselben Wohnung:</b> das gespeicherte Zimmer angerufen; - <b>Adresse eines Aktors:</b> Aktivieren/Deaktivieren des Aktors; - <b>Adresse einer Türstation:</b> verbinden Sie sich mit der Türstation, ohne den Anruf vorher entgegengenommen zu haben. Man kommt automatisch ins Gespräch.</p> <p><b>Langer Druck (&gt;3 s)</b> Gleiche Funktionen beschrieben in Bezug auf der kurzem Druck</p>	<p><b>Kurzer Druck (&lt;1 s)</b> Die einzige Funktion, die ausgeführt werden kann, ist die Aktivierung/Deaktivierung eines Aktor, wenn die Adresse eines Aktor gespeichert ist.</p> <p><b>Langer Druck (&gt;3 s)</b> Gleiche Funktionen beschrieben in Bezug auf der kurzem Druck.</p>
<p><b>Taste</b></p> 	<p><b>Kurzer Druck (&lt;1 s)</b> Man tritt in das Gespräch mit der letzten Türstation ein, von der der Anruf empfangen wurde:</p> <p><b>Langer Druck (&gt;3 s)</b> Aktiviert/deaktiviert den <b>Ausschluss aller Klingeltöne</b>. Wenn die Klingeltöne ausgeschlossen sind, blinkt die Symbol-LED  langsam.</p>	<p><b>Kurzer Druck (&lt;1 s)</b> Ein Anruf eröffnet das Gespräch. Im Gespräch beendet das Gespräch.</p> <p><b>Langer Druck (&gt;3 s)</b> Aktiviert/deaktiviert den <b>Ausschluss aller Klingeltöne</b>. Wenn die Klingeltöne ausgeschlossen sind, blinkt die Symbol-LED  wie unten dargestellt.</p>
    	<p><b>Blinkt langsam</b> alle Klingeltöne ausgeschaltet sind.</p> <p><b>Blinkt langsamt</b> Signalisierung der offenen Tür.</p>	<p><b>Blinkt langsam</b> bei einem Anruf und <b>schnell</b> während der Einstellung des Audiopegels,während eines Gesprächs <b>leuchtet sie stetig</b>.</p> <p><b>Blinkt schnell</b> bei einem Anruf und <b>langsam</b> bei einem Gespräch, <b>wenn</b> alle Klingeltöne ausgeschaltet sind.</p> <p><b>Blinkt langsam</b> Signalisierung der offenen Tür.</p>



**Achtung!** Die Terminals der unten aufgeführten Geräte senden das Türöffnungssignal:  
- Türstation: PB/GN des C.2124AB und PB/PB des TD2000. mit geeigneter Programmierung;  
- 2281Q Aktor: **IN/GN Eingangsanschluss mit Werkseinstellung.**



## DE PROGRAMMIERUNG

### Werkseinstellungen

Die folgenden Werte sind die werkseitigen Standardeinstellungen. Wenn Sie sie ändern möchten, folgen Sie den Anweisungen in den folgenden Abschnitten.

- Benutzeradresse=**100** (über Dip-Schalter)
- Zimmernummer=**000**
- Zusätzliche Benutzeradressen (1-4)=**leer**
- Zimmernummer der zusätzlichen Adressen (1-4)=**leer**
- Adresse in Verbindung mit kurzem Druck auf Taste 1=**211**
- Adresse in Verbindung mit langem Druck auf Taste 1=**leer**
- Adresse in Verbindung mit kurzem Druck auf Taste 2=**leer**
- Adresse in Verbindung mit langem Druck auf Taste 2=**leer**
- Adresse in Verbindung mit A1/GN=**leer**
- Lautstärkepegel aller Klingeltöne=**3**
- Alle Klingeltöne=**aktiviert**
- Ruftöne und Anzahl der Klingelzeichen=**Tabelle 1**
- Automatische Antwort=**deaktiviert**
- Lautstärkepegel bei Türstation=**5**
- Lautstärkepegel mit Innenstation=**3**

#### Tabelle 1.

##### Werkseitige Programmierung der Rufe

Ruf	Anzahl der Ringe	Art des Läutwerks
von der Türstation	1	Din-Don
Gegensprechruf	4	Dring 1
von einem anderen Teilnehmer	4	Dring 2
Etagenruf	1	Dring 3

### Programmierung der Benutzeradresse

Die Einstellung der Benutzeradresse (Werkseinstellung 100, zulässige Adressen 001 bis 200) erfolgt über die Mikroschalter unter der Abdeckung der Sprechanlage. Siehe Tabelle 3. Alle anderen Parameter müssen gespeichert werden, wobei eines der folgenden Verfahren anzuwenden ist.

### Programmierung über Bluetooth

Es wird empfohlen, das Gerät über Bluetooth zu programmieren, indem Sie die App **"DUO System"** (verfügbar für iOS und Android) auf Ihr Smartphone oder Tablet herunterladen. Infolgedessen:

- Schließen Sie ein Bluetooth-Programmiergerät PGR2991BT oder XE2921 an das System an;
- Starten Sie die DUO-System-App, gehen Sie zum Abschnitt Bus DUO, drücken Sie die Taste "+" und geben Sie die an den Dip-Schaltern eingestellte Intercom-Adresse ein;
- Programmieren und trennen Sie die Verbindung.

 **Wenn ein Bluetooth-Programmiergerät nicht verwendet werden kann, gibt es ein "Notfall"-Programmierverfahren, das in den folgenden Abschnitten beschrieben wird.**



### Aktivieren des Programmiermodus

Die Programmierung ist nur möglich, wenn sich die Gegensprechanlage im Standby-Modus befindet. So aktivieren Sie den Programmiermodus:

- Halten Sie die **Tasten 1 und 2** gleichzeitig gedrückt und ignorieren Sie die Signaltöne (2 mit aktivierten Ruftönen und 1 mit nicht aktivierten Ruftönen), bis die Symbol-LED  zu blinken beginnt.

### Beenden des Programmiermodus

Um die Programmierung zu beenden, müssen Sie Folgendes tun:

- drücken Sie die Taste  und lassen Sie sie los;
- schaltet sich das Symbol  aus.

 **Achtung!** Wenn mehr als 60 Sekunden lang keine Bedienung erfolgt, verlässt die Gegensprechanlage automatisch den Programmiermodus.

### Eingabe von Codes und Werten

Zur Eingabe von Codes und Werten verwenden Sie die Tasten **1, 2** und ; sie werden wie folgt verwendet:

: Diese Taste wird gedrückt, **um die Eingabe eines Codes zu bestätigen** oder **um in eine andere Programmierphase zu wechseln**.

**2:** Diese Taste wird gedrückt, **um den Wert der einzugebenden Ziffer zu erhöhen**. Drücken Sie die Taste so oft wie die einzugebende Ziffer (Ziffer 1 = 1 Druck, Ziffer 9 = 9 Drucke, Ziffer 0 = 10 Drucke der Taste).

**1:** Diese Taste wird gedrückt, **um die Zahleneingabe zu bestätigen und zur nächsten Zahleneingabe überzugehen**. Drücken Sie die Taste, um von Hundertern zu Zehnern, von Zehnern zu Einheiten zu wechseln und um die Eingabe von Einheiten zu bestätigen.

Das Drücken der Taste wird durch einen Ton bestätigt.

### Hinweise: Eingabe von Codes und Werten

- Die einzugebenden Codes und Werte müssen immer aus drei Ziffern (Hunderter, Zehner und Einheiten) bestehen; Codes und Werte, die sich aus Zehner und Einer oder nur aus Einer zusammensetzen, müssen durch Hinzufügen von Nullen ergänzt werden. Zum Beispiel wird die Zahl 96 zu 096 und die Zahl 5 zu 005.

- Die Ziffern müssen nacheinander eingegeben werden, indem man "n" mal die Taste "2" drückt, wobei "n" dem Wert der einzugebenden Ziffer entspricht, und dann die Taste "1" drückt, um zur nächsten Ziffer zu gelangen (ein Ton zeigt an, wann man zur nächsten Ziffer übergeht). Um zum Beispiel die Nummer 096 einzugeben, müssen Sie Folgendes tun:

- Drücken Sie **10 Mal die** Taste "2", um die Ziffer 0 einzugeben, und drücken Sie die Taste "1";
- Drücken Sie **9 Mal die** Taste "2", um die Ziffer 9 einzugeben, und drücken Sie die Taste "1";
- Drücken Sie **6 Mal die** Taste "2", um die Ziffer 6 einzugeben, und drücken Sie die Taste "1".

### Tabelle 2. Codes programmieren

- 
- 001** Erste zusätzliche Adresse.
- 002** Zweite zusätzliche Adresse.
- 003** Dritte zusätzliche Adresse.
- 004** Vierte zusätzliche Adresse.
- 
- 005** Zimmernummer.
- 
- 006** Zimmernummer der ersten zusätzlichen Adresse.
- 007** Zimmernummer der zweiten zusätzlichen Adresse.
- 008** Zimmernummer der dritten zusätzlichen Adresse.
- 009** Zimmernummer der vierten zusätzlichen Adresse.
- 
- 010** Adresse in Verbindung mit einem kurzen Druck auf die Taste 1.
- 011** Zimmernummer die mit kurzen Druck auf die Taste 1 verbunden ist.
- 012** Adresse in Verbindung mit einem langen Druck auf die Taste 1.
- 013** Zimmernummer die mit langen Druck auf die Taste 1 verbunden ist.
- 014** Adresse in Verbindung mit einem kurzen Druck auf die Taste 2.
- 015** Zimmernummer die mit kurzen Druck auf die Taste 2 verbunden ist.
- 016** Adresse in Verbindung mit langem Druck auf Taste 2.
- 017** Zimmernummer die mit langen Druck auf die Taste 2 verbunden ist.
- 
- 018** Adresse in Verbindung mit A1/GN.
- 
- 020** Lautstärkepegel aller Klingeltöne.
- 
- 021** Rufton bei externem Anruf.
- 022** Rufton für einen Anruf von einer Gegensprechanlage in derselben Wohnung.
- 023** Klingelton für den Anruf eines anderen Benutzers.
- 024** Klingelton zum Etagenruf (A1/GN).
- 
- 025** Anzahl der Klingelzeichen des Klingeltons für den externen Anruf.
- 026** Anzahl der Klingelzeichen des Klingeltons bei einem Anruf von einer Gegensprechanlage in derselben Wohnung.
- 027** Anzahl der Klingelzeichen des Klingeltons bei einem Anruf von einem anderen Benutzer.
- 028** Anzahl der Klingelzeichen des Klingeltons, der dem Etagenruf zugeordnet ist.
- 
- 029** Automatische Antwort.
- 

### Verfahren zur Programmierung

Um die Programmierung, ist es notwendig:

- **Rufen Sie den Programmiermodus auf**, indem Sie die Anweisungen im Abschnitt "Aufrufen der Programmierung" befolgen;
- **den zu verwendenden Programmiercode bestimmen** (siehe Tabelle 2);
- **Geben Sie die drei Ziffern des Programmiercodes ein** und folgen Sie dabei den Anweisungen im Abschnitt "Eingabe von

Codes und Werten";<sup>1</sup>

- **zur Bestätigung drücken Sie den Knopf** ; Sie hören einen Ton, das Symbol beginnt sehr schnell zu blinken, um dem Bediener mitzuteilen, dass das Gerät den Wert erwartet;
- **geben Sie den neuen Wert ein** und folgen Sie dabei den Anweisungen im Abschnitt "Eingabe von Codes und Werten";
- **zur Bestätigung drücken Sie den Knopf** ; Sie hören einen Ton, das Symbol leuchtet kurz auf und das Symbol hört auf, schnell zu blinken und blinkt wieder wie vor der Eingabe des Codes, um dem Bediener mitzuteilen, dass das Gerät einen neuen Programmiercode erwartet;
- **fortfahren**, indem Sie den Code einer anderen Programmierung eingeben oder den Modus verlassen, indem Sie die Anweisungen im Abschnitt "Beenden des Programmiermodus" befolgen.

### Programmierung zusätzlicher Benutzeradressen (Codes 001-004).

Die Gegensprechanlage kann Anrufe für bis zu 4 weitere Benutzer entgegennehmen, deren Adressen gespeichert werden können. Nachfolgend wird das Speicherverfahren für die erste der vier Adressen (Code 001) gezeigt. Mit den Codes 002, 003 und 004 können die zweite, dritte bzw. vierte zusätzliche Adresse eingegeben werden.

#### Erste zusätzliche Adresse (Code 001).

Um die Adresse zu programmieren (standardmäßig leer; zulässige Adressen zwischen 001 und 200), ist es notwendig:

- Code 001 einzugeben;
- zur Bestätigung drücken Sie den Knopf ;
- geben Sie die neue Adresse ein; geben Sie 255 ein, um einen zuvor eingegebenen Wert zu löschen;
- zur Bestätigung drücken Sie den Knopf ;
- mit der nächsten Programmierung fortfahren oder die Programmierung zu beenden.

#### Zimmernummer (Code 005)

Dies ist die Zimmernummer des Gerätes bezogen auf die über die Mikroschalten eingestellte Benutzeradresse und dient der Identifikation innerhalb der Wohnung (Werkseinstellung 000 - MASTER, zulässige Werte zwischen 000 und 004).

- Code 005 eingeben;
- zur Bestätigung drücken Sie den Knopf ;
- geben Sie die neue Zimmernummer ein;
- zur Bestätigung drücken Sie den Knopf ;
- mit der nächsten Programmierung fortfahren oder die Programmierung beenden.

#### Programmierung der Zimmernummern der zusätzlichen Benutzeradressen (Codes 006-009).

Für jede zusätzliche Adresse muss die Zimmernummer eingestellt werden. Nachfolgend wird das Speicherverfahren für die Zimmernummer der ersten der vier Zusatzadressen (Code 006) dargestellt. Mit den Codes 007, 008 und 009

können Sie die Zimmernummern für die zweite, dritte bzw. vierte Zusatzadresse eingeben.

#### Zimmernummer bezogen auf die erste zusätzliche Adresse (Code 006).

Um die Zimmernummer zu programmieren (standardmäßig leer; zulässige Adressen zwischen 000 und 004), ist es erforderlich:

- Code 006 einzugeben;
- zur Bestätigung drücken Sie den Knopf ;
- geben Sie die neue Zimmernummer ein; geben Sie 255 ein, um einen zuvor eingegebenen Wert zu löschen;
- zur Bestätigung drücken Sie den Knopf ;
- mit der nächsten Programmierung fortfahren oder die Programmierung zu beenden.

#### Programmierung der Adressen in Verbindung mit dem Drücken der Taste 1 (Codes 010 und 012).

Die Taste 1 der Gegensprechanlage bietet die Möglichkeit, je nach Dauer des Tastendrucks zwei verschiedene Dienste (jeweils durch die entsprechende Adresse gekennzeichnet) zu aktivieren. Dabei wird insbesondere zwischen **kurzem Druck (<1 Sek.)** und **langem Druck (> 3 Sek.)** unterschieden. Die zulässigen Werte für die Dienste sind:

- 001-200: Anruf an einen anderen Benutzer
- 201-210: Anruf an die Telefonzentrale;
- 211-220: Aktivierung des Aktors
- 231-253: intritt in das Gespräch mit der Türstation, ohne den Anruf entgegengenommen zu haben;
- 255: Löschung des zuvor eingegebenen Wertes

#### Programmierung der Adresse, die mit einem kurzen Druck auf die Taste 1 verbunden ist (Code 010).

Um die Adresse zu programmieren (Werkseinstellung 211), ist es erforderlich:

- Code 010 einzugeben;
- zur Bestätigung drücken Sie den Knopf ;
- geben Sie die neue Adresse ein; geben Sie 255 ein, um einen zuvor eingegebenen Wert zu löschen;
- zur Bestätigung drücken Sie den Knopf ;
- mit der nächsten Programmierung fortfahren oder die Programmierung zu beenden.

#### Programmierung der Adresse, die mit einem langen Druck auf die Taste 1 verbunden ist (Code 012).

Um die Adresse zu programmieren, (standardmäßig leer), ist es erforderlich:

- Code 012 einzugeben;
- zur Bestätigung drücken Sie den Knopf ;
- geben Sie die neue Adresse ein; geben Sie 255 ein, um einen zuvor eingegebenen Wert zu löschen;
- zur Bestätigung drücken Sie den Knopf ;
- mit der nächsten Programmierung fortfahren oder die Programmierung zu beenden.

#### Programmierung der Zimmernummern für die Adressen, die mit dem Drücken der Taste 1 verbunden sind (Codes 011, 013).

Wenn dem kurzen oder langen Druck oder

beiden die gleiche Adresse zugewiesen ist, mit der die Gegensprechanlage von außen angerufen wird, ist der Dienst, der aktiviert wird, der Gegensprechanruf innerhalb der gleichen Wohnung. Um diesen Ruf korrekt zu adressieren, muss die dem kurzen/langen Druck der Taste 1 zugeordnete Zimmernummer mit der Zimmernummer programmiert werden, die der anzurufenden Gegensprechanlage/Video intercom entspricht. Erlaubte Werte sind:

- 000-006: Zimmernummern;
- 255: Löschung des zuvor eingegebenen Wertes

#### Programmierung der Zimmernummer für die Adresse, die mit einem kurzen Druck auf die Taste 1 verbunden ist (Code 011).

Um die Zimmernummer zu programmieren (standardmäßig leer), ist es erforderlich:

- Code 011 einzugeben;
- zur Bestätigung drücken Sie den Knopf ;
- geben Sie die neue Zimmernummer ein; geben Sie 255 ein, um einen zuvor eingegebenen Wert zu löschen;
- zur Bestätigung drücken Sie den Knopf ;
- mit der nächsten Programmierung fortfahren oder die Programmierung zu beenden.

#### Programmierung der Zimmernummer für die Adresse, die mit einem langen Druck auf die Taste 1 verbunden ist (Code 013).

Um die Zimmernummer zu programmieren (standardmäßig leer), ist es erforderlich:

- Code 013 einzugeben;
- zur Bestätigung drücken Sie den Knopf ;
- geben Sie die neue Zimmernummer ein; geben Sie 255 ein, um einen zuvor eingegebenen Wert zu löschen;
- zur Bestätigung drücken Sie den Knopf ;
- mit der nächsten Programmierung fortfahren oder die Programmierung zu beenden.

#### Programmierung der Adressen in Verbindung mit dem Drücken der Taste 2 (Codes 014 und 016).

Die Taste 2 der Gegensprechanlage bietet die Möglichkeit, je nach Dauer des Tastendrucks zwei verschiedene Dienste (jeweils durch die entsprechende Adresse gekennzeichnet) zu aktivieren. Dabei wird insbesondere zwischen **kurzem Druck (<1 Sek.)** und **langem Druck (> 3 Sek.)** unterschieden. Die zulässigen Werte für die Dienste sind:

- 001-200: Anruf an einen anderen Benutzer
- 201-210: Anruf an die Telefonzentrale;
- 211-220: Aktivierung des Aktors
- 231-253: intritt in das Gespräch mit der Türstation, ohne den Anruf entgegengenommen zu haben;
- 255: Löschung des zuvor eingegebenen Wertes

#### Programmierung der Adresse, die mit einem kurzen Druck auf die Taste 2 verbunden ist (Code 014).

Um die Adresse zu programmieren, (standardmäßig leer), ist es erforderlich:



- Code 014 einzugeben;
- zur Bestätigung drücken Sie den Knopf ;
- geben Sie die neue Adresse ein; geben Sie 255 ein, um einen zuvor eingegebenen Wert

zu löschen;

- zur Bestätigung drücken Sie den Knopf =
- mit der nächsten Programmierung fortfahren oder die Programmierung zu beenden.

### Programmierung der Adresse, die mit einem langen Druck auf die Taste 2 verbunden ist (Code 016).

Um die Adresse zu programmieren, (standardmäßig leer), ist es erforderlich:



- Code 016 einzugeben;
- zur Bestätigung drücken Sie den Knopf =
- geben Sie die neue Adresse ein; geben Sie 255 ein, um einen zuvor eingegebenen Wert zu löschen;
- zur Bestätigung drücken Sie den Knopf =
- mit der nächsten Programmierung fortfahren oder die Programmierung zu beenden.

### Programmierung von Raumnummern für Adressen, die durch Drücken der Taste 2 aktiviert werden (Codes 015 und 017).

Die zulässigen Werte sind die gleichen wie die für Taste 1 angegebenen:



### Programmierung der Zimmernummer für die Adresse, die mit einem kurzen Druck auf die Taste 2 verbunden ist (Code 015).

Um die Zimmernummer zu programmieren (standardmäßig leer), ist es erforderlich:

- Code 015 einzugeben;
- zur Bestätigung drücken Sie den Knopf =
- geben Sie die neue Zimmernummer ein; geben Sie 255 ein, um einen zuvor eingegebenen Wert zu löschen;
- zur Bestätigung drücken Sie den Knopf =
- mit der nächsten Programmierung fortfahren oder die Programmierung zu beenden.

### Programmierung der Zimmernummer für die Adresse, die mit einem langen Druck auf die Taste 2 verbunden ist (Code 017).

Um die Zimmernummer zu programmieren (standardmäßig leer), ist es erforderlich:



- Code 017 einzugeben;
- zur Bestätigung drücken Sie den Knopf =
- geben Sie die neue Zimmernummer ein; geben Sie 255 ein, um einen zuvor eingegebenen Wert zu löschen;
- zur Bestätigung drücken Sie den Knopf =
- mit der nächsten Programmierung fortfahren oder die Programmierung zu beenden.

### Programmierung der Adresse, die dem Kontakt A1/GN zugeordnet ist (Code 018)

Der Etagenruf (die Sprechanlage läutet mit der für diesen Ruftyp programmierten Melodie, ohne dass ein Gespräch möglich ist) wird durch Schließen des Eingangs A1 am Terminal GN aktiviert. Es ist möglich, dem Eingang eine Adresse zuzuordnen, wenn Sie denselben Anruf an andere Nebenstellen weiterleiten möchten, ohne ihnen dieselbe Taste zuzuordnen. Die Adressen, die konfiguriert werden können, sind unten aufgeführt:

- 001-200: Etagenruf an anderen Benutzer; wenn die gewählte Adresse mit der an den Mikroschaltern eingestellten Teilnehmeradresse übereinstimmt, wird der Etagenruf an alle anderen Nebenstellen in derselben Wohnung weitergeleitet

-255: Löschen des zuvor eingegebenen Wertes. Um die Adresse zu programmieren (standardmäßig leer), müssen Sie Folgendes tun:

- Code 018 eingeben;
- zur Bestätigung drücken Sie den Knopf =
- geben Sie die neue Adresse ein; geben Sie 255 ein, um einen zuvor eingegebenen Wert zu löschen;
- zur Bestätigung drücken Sie den Knopf =
- mit der nächsten Programmierung fortfahren oder beenden.

### Programmierung von Klingeltönen (Codes 020 bis 028).



Die folgenden Parameter können in Bezug auf die Klingeltöne programmiert werden. Wählen Sie zuerst den Code (020-028) und dann den einzustellenden Wert:

- Code 020: Lautstärkepegel für alle Klingeltöne angibt (Werkswert 3, zulässige Werte von 1=minimal bis 5=maximal);

- Codes 021, 022, 023 und 024: bezeichnen den Klingelton, der für Anrufe von der Türstation, von der Gegensprechanlage innerhalb derselben Wohnung, von einer anderen Wohnung bzw. von der Etage eingestellt ist (siehe Tabelle 1 für die Werkseinstellungen).



- Codes 025, 026, 027 und 028: beziehen sich auf die Anzahl der Klingelzeichen der jeweiligen oben aufgeführten Anrufarten (Werkseinstellungen siehe Tabelle 1, zulässige Werte von 1 bis 5).



Für die Programmierung müssen Sie:

- Code einführen: 020 bis 028
- zur Bestätigung drücken Sie den Knopf =
- geben Sie den neu zuzuordnenden Wert ein;
- zur Bestätigung drücken Sie den Knopf =
- mit der nächsten Programmierung fortfahren oder die Programmierung beenden.

### Programmieren der automatischen Antwort (Code 029).

Bei Bedarf (wenn die Gegensprechanlage in einer Umgebung installiert ist, in der es nicht möglich oder nicht zweckmäßig ist, eine Taste zu drücken, um den Anruf entgegenzunehmen, wie z. B. in einer Restaurantküche oder in einem Büro), kann die automatische Rufannahme aktiviert werden. Wenn der Anruf eingeht, wird das Gespräch nach 4 Sekunden automatisch aufgebaut, ohne dass eine Taste gedrückt werden muss. Die Programmierung der Funktion (standardmäßig deaktiviert) wird im Folgenden beschrieben:

- Code 029 einzugeben;
- zur Bestätigung drücken Sie den Knopf =
- geben Sie den Wert 002 ein, um die automatische Antwort zu aktivieren; geben Sie den Wert 000 ein, um sie zu deaktivieren;
- zur Bestätigung drücken Sie den Knopf =
- mit der nächsten Programmierung fortfahren oder die Programmierung zu beenden.





 **Achtung** Wenn die automatische Antwortfunktion aktiviert wurde, kann der Rufton durch längeres Drücken der Taste  nicht stummgeschaltet werden.

### Zurück zu den Werkseinstellungen

Zum Zurücksetzen müssen Sie:

- Rufen Sie den Programmiermodus auf,



indem Sie die Anweisungen im Abschnitt "Aufrufen der Programmierung" befolgen;

- **Drücken Sie die folgenden Tasten in dieser Reihenfolge:** , **2**, **1** und =;
- die Icon-LED  aufhört zu blinken, leuchtet die Icon-LED  eine Sekunde lang auf und die Icon-LED  blinkt dann wieder langsam;
- Beenden Sie die Programmierung. Wenn eine neue Programmierung erforderlich ist, gehen Sie erneut hinein und führen Sie die erforderlichen Schritte aus.

 **Achtung:** Dieser Vorgang ändert nicht die Benutzeradresse die mit den Dip-Schaltern von SW1 eingestellt ist.

### Einstellung der Hörlautstärke beim Gespräch mit der Türstation.



Es ist möglich, die Lautstärke der Gegensprechanlage während des Gesprächs mit der Türstation zu verändern. Die Vorgehensweise ist im Folgenden beschrieben:

- **drücken Sie während eines Gesprächs mit einer der Türstationen des Systems gleichzeitig die Tasten 1 und 2;**
- die LED des Symbols  beginnt zu blinken; **mit den Tasten 1 zum Erhöhen** und 2 zum Verringern können Sie die Lautstärke ändern. Es stehen acht Stufen zur Verfügung: Bei Erreichen des Höchst- oder Mindestpegels wird ein akustisches Signal ausgegeben. Sobald der gewünschte Wert erreicht ist, warten Sie ein paar Sekunden, bis der Einstellmodus automatisch verlassen wird und die Symbol-LED  wieder konstant leuchtet.

 **Achtung** Die so eingestellte Stufe wird gespeichert und bei allen folgenden Gesprächen verwendet. Die Rückkehr zu den Werkseinstellungen wirkt sich auch auf diesen Parameter aus.

### Einstellung der Hörlautstärke bei Gesprächen mit der Wohnungsstation.

Es ist auch möglich, die Lautstärke der Gegensprechanlage während eines Gesprächs mit einem anderen Benutzer zu ändern. Die Vorgehensweise ist im Folgenden beschrieben:

- **drücken Sie während eines Gesprächs mit einer der Wohnungsstationen des Systems gleichzeitig die Tasten 1 und 2;**
- die LED des Symbols  beginnt zu blinken; **mit den Tasten 1 zum Erhöhen** und 2 zum Verringern können Sie die Lautstärke ändern. Es stehen acht Stufen zur Verfügung: Bei Erreichen des Höchst- oder Mindestpegels wird ein akustisches Signal ausgegeben. Sobald der gewünschte Wert erreicht ist, warten Sie ein paar Sekunden, bis der Einstellmodus automatisch verlassen wird und die Symbol-LED  wieder konstant leuchtet.

 **Achtung** Die so eingestellte Stufe wird gespeichert und bei allen folgenden Gesprächen verwendet. Die Rückkehr zu den Werkseinstellungen wirkt sich auch auf diesen Parameter aus.

**IT Tabella 3 - Posizione dei microinterruttori**

**EN Table 3 - Position of dip-switches**

**FR Tableau 3 - Position des micro-interrupteurs**

**ES Tabla 3 - Posición de los microinterruptores**

**PT Tabela 3 - Posição dos micro-interruptores**

**DE Tabelle 3 - Position der Mikroschalter**

ITALIANO

ENGLISH



FRANÇAIS

ESPAÑOL

PORTUGUÊS

DEUTSCH

1	2	3	4	5	6	7	8
9	10	11	12	13	14	15	16
17	18	19	20	21	22	23	24
25	26	27	28	29	30	31	32
33	34	35	36	37	38	39	40
41	42	43	44	45	46	47	48
49	50	51	52	53	54	55	56
57	58	59	60	61	62	63	64
65	66	67	68	69	70	71	72
73	74	75	76	77	78	79	80
81	82	83	84	85	86	87	88
89	90	91	92	93	94	95	96
97	98	99	100	101	102	103	104
105	106	107	108	109	110	111	112
113	114	115	116	117	118	119	120
121	122	123	124	125	126	127	128
129	130	131	132	133	134	135	136
137	138	139	140	141	142	143	144
145	146	147	148	149	150	151	152
153	154	155	156	157	158	159	160
161	162	163	164	165	166	167	168
169	170	171	172	173	174	175	176
177	178	179	180	181	182	183	184
185	186	187	188	189	190	191	192
193	194	195	196	197	198	199	200

	 <p><b>Directive 2012/19/EU (WEEE-RAEE)</b>                  Smaltire il dispositivo secondo quanto prescritto dalle norme per la tutela dell'ambiente.  <i>Dispose of the device in accordance with environmental regulations.</i>                  Écouler le dispositif selon tout ce qu'a été prescrit par les règles pour la tutelle du milieu.  <i>Eliminar el aparato según cuánto prescrito por las normas por la tutela del entorno.</i>                  Disponha do dispositivo conforme regulamentos ambientais.  <i>Werden Sie das Gerät in Übereinstimmung mit Umweltregulierungen los.</i></p>	<p><b>ACI srl Farfisa Intercoms</b>                  Via E. Vanoni, 3 • 60027 Osimo (AN) • Italy                  Tel: +39 071 7202038 (r.a.) • Fax: +39 071 7202037                  e-mail: info@farfisa.com • www.farfisa.com</p>	<p>Mi2578                  Cod. M5Z7060400</p>
---	--	--	--

La ACI Srl Farfisa Intercoms si riserva il diritto di modificare in qualsiasi momento i prodotti qui illustrati.  
 ACI Srl Farfisa Intercoms reserves the right to modify the products illustrated at any time.  
 La ACI Srl Farfisa Intercoms se réserve le droit de modifier à tous moments les produits illustrés.

ACI Srl Farfisa intercoms se reserva el derecho de modificar en cualquier momento los productos ilustrados aquí.  
 E' reservada a ACI Srl Farfisa intercoms o direito de modificar a qualquer momento os produtos aqui ilustrados.  
 Änderungen vorbehalten.